

Ceník

Je platný od 01.04.2024
vydání 1

Ceny jsou MOC v Kč bez DPH

Contents

Specifikace zadávání objednávek	4
Křesla, otočné židle, stoličky	6
Profim ACCIS PRO	8
Profim ACTION	10
Profim LIGHT UP	12
Profim MICKEY	15
Profim MOTTO	16
Profim MYTURN	18
Profim TRILLO PRO	20
Profim VERIS NET	22
Profim VIOLLE	24
Profim XENON	27
Profim XENON NET	30
Konferenční židle	34
Profim ACOS PRO	36
Profim ANA	38
Profim ARIZ	40
Profim BIT	43
Profim COM	46
Profim NOOR 4 Nohy	53
Profim NOOR SLEDGEBASE	55
Profim NOOR FOOTBASE	57
Profim NOOR - dřevěné nohy	59
Profim NOOR UP	61
Profim NORMO	63
Profim ZOO	65
Pohovky, křesla, modulární systémy	68
Profim CHIC	70
Profim CHIC LOUNGE	72
Profim ELLIE PRO	74
Profim FAN	76
Profim MYTURN SOFA	79
Profim MYTURN STOLY	81
Profim NU	82
Profim OCTOBER	85
Profim OCTOBER STOLY	87
Profim REVO	88

Profim SOFTBOX	91
Profim SORRISO	97
Profim VANCOUVER LITE	98
Profim VANCOUVER OTO	102
Profim WALL IN	104
Stoly Věšáky Příslušenství	109
Profim ALLROUND	111
Profim CHIC STOLY	115
Profim EMINENT	120
Profim REVO STOLY	123
Profim STANDARD FOLDING TABLE	127
Profim STOLY	131
Profim U-CONNECT	134
Profim SEVEN	137
Profim POLŠTÁŘE	138
Classic	139
Profim ARCA	140
Profim PLAYA	141
Profim RAYA	142
Profim SUN	144
Technické specifikace	146
Podmínky záruky	214
Látky a povrchová úprava	216
Profim Standard fabrics	217
Látky - Extended	232
Legenda	236

SPECIFIKACE ZADÁVÁNÍ OBJEDNÁVEK

Při zadávání objednávky nezapomeňte uvést následující informace:

- veškeré podrobnosti konfigurace produktů.
- požadovaný termín dodání.
- požadovanou dodací adresu.

Závazná kupní smlouva na nákup objednaných produktů je uzavřena formálním potvrzením objednávky ze strany společnosti Flokk.

Obchodní podmínky společnosti Flokk mají přednost před jakýmkoliv všeobecnými obchodními podmínkami nebo předpisy jednotlivých zákazníků.

CENY

Všechny uvedené ceny jsou v Kč bez DPH.

Jejich platnost je od 01/01/2023.

Jakékoliv případné typografické chyby nejsou pro Flokk závazné a budou předmětem opravy bez odpovědnosti vůči prodejci.

DODACÍ PODMÍNKY

Doprava je včetně balení a je hrazena společností Flokk (DAP Incoterms) za následujících podmínek:

- adresa dodání je v rámci České republiky
- jedná se o adresu s povoleným přístupem vozů nad 3,5t

Doprava nezahrnuje odnos a instalaci produktů, likvidaci obalových materiálů, atp.

Viditelné poškození při přepravě a nesrovnalosti v počtu přijatých položek je nutné vždy nahlásit dopravci a zaznamenat na přepravní list při převzetí zboží.

Neviditelná poškození při přepravě (v případě, že je poškozen produkt, ale nikoliv obal) je třeba nahlásit písemně zákaznickému servisu nebo reklamačnímu oddělení Flokk do 7 dnů od převzetí zboží.

V případě zpožděného převzetí hotových objednávek budou účtovány poplatky za skladování. Pro bližší informace kontaktujte Zákaznický servis.

V případě poškození při přepravě je nutné poškození vyfotografovat a zdokumentovat před písemným oznámením zákaznickému servisu Flokk. Doložte prosím:

- Obrázek štítku produktu Flokk (včetně čísla objednávky)
- Obrázky poškozeného zboží
- Obrázky poškozeného obalu
- Kopie přepravního dokladu (pokud je poskytnut)
- Stručný popis reklamace

Doporučujeme vám zajistit recyklaci veškerého obalového materiálu. Roztříděte a vraťte obalový materiál prostřednictvím místních recyklačních partnerů/stanic a dodržujte místní předpisy.

ZMĚNY/ZRUŠENÍ OBJEDNÁVKY

Veškeré žádosti o změnu nebo zrušení objednávky musí být podány do 2 pracovních dnů od obdržení oficiálního potvrzení objednávky.

Po uplynutí této lhůty by mohla být změněná či zrušená objednávka zpoplatněna částkou 1.300,-Kč bez DPH. Po zahájení výroby již objednávku nelze měnit.

V případě potřeby použití jiné látky/koženky/kůže na našich výrobcích je nutné provést test, který prokáže vhodnost či nevhodnost. Cena testu je 50,-EUR bez DPH za otočnou a konferenční židli a 100,-EUR bez DPH za měkké sezení.

Uvedené ceny se vztahují na každý testovaný model/verzi produktu.

	standardní barvy čalounění	ostatní barvy čalounění
Křesla, otočné židle a stoličky	10-20 pracovních dnů	30 pracovních dnů
Konferenční židle	10-20 pracovních dnů	výjimky: Com (verze s chromovanou kostrou a nečalouněné verze), AcosPro; MyTurn, Normo - 20-30 pracovních dnů. Barvy Extended Noor a Ana: 20-30 pracovních dnů
Pohovky, křesla a modulární systémy	10-20 pracovních dnů	výjimka: Chic Lounge - chromovaná verze - 20-30 pracovních dnů
Stoly, věšáky a příslušenství	20-30 pracovních dnů	výjimka: Allround, Eminent, U-connect, Standard Folding Table - Verze Extended 35 pracovních dnů



*Delší dodací lhůty se mohou vyskytnout během svátků a v případě nepředvídatelných okolností.

Křesla
Otočné židle
Stoličky

Profim ACCIS PRO

ITO Design

- Inovativní systém nezávislých bočních pohybů opěraku i sedáku (SmartHPS)
- Snadné nastavení základních funkcí mechanismu zajišťujícího synchronní naklápění opěraku i sedáku
- Nastavitelné područky, bederní opěrka a vysunutí sedáku
- Z bezpečnostních důvodů nejsou mezery mezi pohyblivými prvky větší než 5 mm a tam, kde to nebylo možné, byly použity speciální krycí lišty
- Certifikát Blue Angel - potvrzuje, že naše židle je šetrná k životnímu prostředí

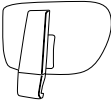
Article number	Model	Price group	0	①	②	③	④	⑤	⑥	Cena
MAT150SF00	Profim ACCIS PRO 150SFL <ul style="list-style-type: none"> • otočná židle • síťovaný opěrák • Synchron • posuv sedáku negativní sklon • funkce náklonu do stran • Kříž: Černá • Područky: P63PU • Extra měkký píst - vždy v barvě kříže 		12 960	13 360	13 780	14 340	15 100	14 840	16 170	
MAT151SF00	Profim ACCIS PRO 151SFL <ul style="list-style-type: none"> • otočná židle, • hlavová opěrka, • síťovaný opěrák, • Synchron, • posuv sedáku negativní sklon • funkce náklonu do stran • Kříž: Černá • Područky: P63PU • Extra měkký píst - vždy v barvě kříže 		14 840	15 250	15 660	16 280	16 970	16 720	18 050	
MAT0010000	Profim ACCIS PRO 001 Hlavová opěrka (001) - výškově a hloubkově nastavitelná (zadní část opěrky černá či světle šedá)		1 870	1 870	1 870	1 870	1 870	1 870	1 870	

Příslušenství/Možnosti/Příplatky::

7BASC006	Kříž: světle šedá (Pouze pro: 150SFL, 151SFL)	1 500
7BASC002	Kříž: bílá (Pouze pro: 150SFL, 151SFL)	2 310
7BASC005	Kříž: grafit (Pouze pro: 150SFL, 151SFL)	1 210
7BASC003	Kříž: leštěný hliník (Pouze pro: 150SFL, 151SFL)	1 210
7LUSU003	Bederní opěrka TYP B - výškově a hloubkově nastavitelná (Pouze pro: 150SFL, 151SFL)	710

0. cenová kategorie: Alba, Evo, Next

1. cenová kategorie: Cura, Medley, Sprint, Tonal, Valencia, Xtreme

2. cenová kategorie: Select

3. cenová kategorie: Capture, Oceanic, Runner, Rhythm, Step, Synergy

4. cenová kategorie: Steelcut 3, Steelcut Trio 3

5. cenová kategorie: Kůže

6. cenová kategorie: Kůže Premium

Kolečka:

- tvrdá kolečka - na měkké podlahy (sada),

- měkká kolečka - na tvrdé podlahy (sada).

Zvolenou možnost je nutné uvést v objednávce.

Kluzáky:

- teflonové - univerzální, vždy černé (sada).

Područky P63PU - výškově nastavitelné (100 mm), posuv vpřed a vzad (+/-50 mm), nastavitelné rozpětí (+/-27 mm), osově natočení (+/-27°), polyuretanová krytka.

* Barvy područek:

- černá - u křížů v barvě: černá, grafit, leštěný hliník,
- světle šedá - u křížů v barvě: světle šedá, bílá.

AccisPro nelze objednat bez područek.

Barvy plastů:

- u křížů: černá, grafit, leštěný hliník - plasty jsou vždy černé,
- u křížů světle šedá, bílá - plasty jsou vždy světle šedé.

Plastové komponenty: kryt sedáku, ovládání mechaniky, područky, rám opěraku, zadní část hlavové opěrky, bederní opěrka, kolečka.

Možnosti čalounění opěraku:

- síťovina Runner,
- síťovina Rhythm.

Kód síťoviny je nutné uvést v objednávce.

Sedák lze čalounit síťovinami Runner a Rhythm.





K modelu 150SFL je možno dokoupit hlavovou opěrku (001), určenou pro vlastní montáž. Hlavová opěrka může být čalouněna v barvě čalounění sedáku nebo síťovinami Runner a Rhythm. Zvolenou možnost je nutné uvést v objednávce.

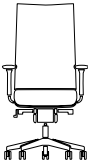

www.blauer-engel.de/uz117

Profim ACTION

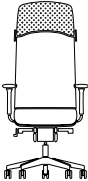
- Ergonomické pracovní křeslo
- Certifikovaná nosnost 150kg (GS certifikát)
- Široká, výškově a hloubkově nastavitelná hlavová opěrka
- Čalouněný či síťovaný opěrák
- Industriální styl, zvýrazněný vnějšími hliníkovými nosnými prvky

Article number	Model	Price group	0	①	②	③	④	⑤	⑥	Cena
MAN100SF00	Profim ACTION 100SFL <ul style="list-style-type: none"> • otočná židle • čalouněný opěrák • Synchro • posuv sedáku • negativní sklon sedáku a opěráku • kříž: Leštěný hliník • bez područek 		22 430	23 620	24 430	25 410	25 760	26 280	28 140	
MAN105SF00	Profim ACTION 105SFL <ul style="list-style-type: none"> • otočná židle • síťovaný opěrák • synchro • posuv sedáku • negativní sklon sedáku a opěráku • kříž: Leštěný hliník • bez područek 		21 480	21 840	22 210	23 090	22 850	22 950	24 430	
MAN110SF00	Profim ACTION 110SFL <ul style="list-style-type: none"> • otočná židle • čalouněný opěrák • synchro • posuv sedáku • negativní sklon sedáku a opěráku • hlavová opěrka • kříž: Leštěný hliník • bez područek 		24 790	25 980	26 790	27 860	28 140	28 640	30 500	
MAN115SF00	Profim ACTION 115SFL <ul style="list-style-type: none"> • otočná židle • síťovaný opěrák • synchro • posuv sedáku • negativní sklon sedáku a opěráku, • hlavová opěrka • kříž: Leštěný hliník • bez područek 		23 830	24 210	24 580	25 550	25 210	25 310	26 790	

Příslušenství/Možnosti/Příplatky::

7BASC004	Kříž: Černá - hliník - prášková barva	1 340
7ARMR009	Područky P48PU (sada)	3 060
7SBQU003	Prošívání opěráku (Q2) (Pouze pro: 100SFL, 110SFL)	1 110
7SBQU002	Prošívání sedáku (Q1)	890

0. cenová kategorie: Alba, Evo, Next

1. cenová kategorie: Cura, Medley, Sprint, Tonal, Valencia*, Xtreme

2. cenová kategorie: Select

3. cenová kategorie: Capture, Oceanic, Runner, Rhythm, Step, Synergy

4. cenová kategorie: Steelcut 3, Steelcut Trio 3

5. cenová kategorie: Kůže

6. cenová kategorie: Kůže Premium

Kolečka:

- tvrdá kolečka - na měkké podlahy (sada),
 - měkká kolečka - na tvrdé podlahy (sada).
- Zvolenou možnost je nutné uvést v objednávce.

Kluzáky:

- teflonové - univerzální, vždy černé (sada).

Područky P48PU - výškově nastavitelné (100 mm), nastavitelné vpřed a vzad (+/- 30 mm), natočitelné do stran (+/- 30°), černá barva, polyuretanová krytka.

Područky P48PU vždy černé, bez ohledu na barvu kříže.

Typ síťoviny - GZ.

Hlavová opěrka - síťovina GZ.

Opěrka hlavy je vždy za síťovinu.

Bederní opěrný prvek vždy čalouněný černou Softline (SL-18).

Modely s opěradlem čalouněným kůží - zadní část zad vždy potažena černou tkaninou STEP (kód 60999).

Prošívání - je vždy s příplatkem, dodací lhůta: 30-40 pracovních dnů.

* Dostupné pouze pro verze 105 a 115.







Váhový limit uživatele je 150 kg.



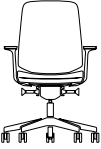
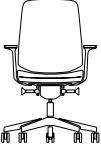
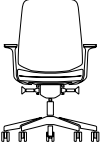

Profim LIGHT UP

ITO Design

- Opěrák je k dispozici ve dvou variantách: síťované a čalouněné
- Dvě barvy plastových povrchových úprav a tři barvy základen poskytují velké možnosti aranžmá
- Dostupná je i barová židle s opěrkou nohou
- K dispozici je také verze s věšákem na sako
- Skládá se z velmi malého počtu dílů a je z 95 % recyklovatelná
- Certifikát Blue Angel - potvrzuje, že naše židle je šetrná k životnímu prostředí
- Certifikát Möbelfakta - záruka trvanlivosti, bezpečnosti, péče o životní prostředí a sociální odpovědnosti během výrobního procesu

Article number	Model	Price group	0	①	②	③	④	⑤	Cena
MLY300S000	Profim LIGHT UP 230S <ul style="list-style-type: none"> • točná židle • čalouněný opěrák • synchro • kříž: Černá • bez područek 		6 450	7 070	7 480	7 780	10 050	8 670	
MLY300SL00	Profim LIGHT UP 230SL <ul style="list-style-type: none"> • otočná židle • čalouněný opěrák • synchro • posuv sedáku • kříž: Černá • bez područek 		6 930	7 540	7 960	8 280	10 540	9 240	
MLY300SF00	Profim LIGHT UP 230SFL <ul style="list-style-type: none"> • otočná židle • čalouněný opěrák • synchro • posuv sedák, • negativní sklon sedáku a opěráku • kříž: Černá • bez područek 		7 280	7 880	8 300	8 630	10 880	9 630	
MLY500S000	Profim LIGHT UP 250S <ul style="list-style-type: none"> • otočná židle • síťovaný opěrák • synchro • kříž: Černá • bez područek 		6 250	6 620	6 910	7 190	8 000	8 010	
MLY500SL00	Profim LIGHT UP 250SL <ul style="list-style-type: none"> • otočná židle • síťovaný opěrák • synchro • posuv sedáku • kříž: Černá • bez područek 		6 740	7 110	7 410	7 700	8 500	8 590	
MLY500SF00	Profim LIGHT UP 250SFL <ul style="list-style-type: none"> • otočná židle • síťovaný opěrák, • synchro, • posuv sedáku, • negativní sklon sedáku a opěráku • kříž: Černá • bez područek 		7 090	7 460	7 750	8 050	8 840	8 980	

Article number	Model	Price group	0	①	②	③	④	⑤	Cena
MLY330S000	Profim LIGHT UP 330S <ul style="list-style-type: none"> • vysoká otočná židle s kruhem na nohy • čalouněný opěrák • Synchro • kříž: Černá • bez područek 		9 030	9 640	10 050	10 450	12 630	11 660	

MLY350S000	Profim LIGHT UP 350S <ul style="list-style-type: none"> • vysoká otočná židle s kruhem na nohy • síťovaný opěrák • Synchro • kříž: Černá • bez područek 		8 850	9 200	9 490	9 870	10 580	11 000	
------------	---	---	-------	-------	-------	-------	--------	--------	--

Příslušenství/Možnosti/Příplatky::

7BASC006	Kříž: světle šedá (Pouze pro: 230SL, 230SFL, 250SL, 250SFL)	1 450
7BASC003	Kříž: leštěný hliník	1 380
7ARMR014	Područky P61PU - černá (sada)	1 080
7ARMR015	Područky P61PU - světle šedá (sada) (Pouze pro: 230SL, 230SFL, 250SL, 250SFL)	1 390
7ARMR003	Područky P59PU (sada)	1 630
7LUSU004	Bederní opěrka TYP A	220
7LUSU003	Bederní opěrka TYP B - výškově a hloubkově nastavitelná	410
7TGAS005	Extra měkký píst - černý či světle šedý, vždy v barvě kříže (Pouze pro: 230S, 230SL, 230SFL, 250S, 250SL, 250SFL)	560
7HANG002	Ramínko na sako (HA), černé či světle šedé, maximální zátěž 4 kg	690
7SEQU004	Prošívání sedáku (Q1)	920

0 cenová kategorie: Alba, Evo, Next

1 cenová kategorie: Cura, Medley, Sprint, Tonal, Valencia*, Xtreme

2 cenová kategorie: Select

3 cenová kategorie: Capture, Oceanic, Step, Synergy

4 cenová kategorie: Steelcut 3, Steelcut Trio 3

Kolečka:

- tvrdá kolečka - na měkké podlahy (sada),

- měkká kolečka - na tvrdé podlahy (sada),

Zvolenou možnost je nutné uvést v objednávce.

Kluzáky:

- teflonové - univerzální, vždy černé (sada).

Při objednání LightUp 230SL/230SFL s křížem v barvě světle šedá - všechny plastové komponenty budou světle šedé (kryt sedáku, rám opěráku, bederní opěrka, područky, ramínko).

Područky P61PU černá - výškově nastavitelné (80mm), polyurethanová krytka.

Područky P61PU světle šedá - výškově nastavitelné (80mm), polyurethanová krytka.

Područky P59PU - pouze černá barva - výškově nastavitelné (80mm), nastavitelné vpřed a vzad (+/- 50 mm), s nastavitelným rozpětím (+/- 30 mm), polyurethanová krytka.

LightUp 330S / 350S jsou opatřeny brzdou, která zamezuje pohybu židle při sezení.

Možnosti síťoviny: Runner, String. V objednávce je nutné uvést zvolenou možnost.

Prošívání - je vždy s příplatkem, dodací lhůta: 30-40 pracovních dnů.

* pouze modely se síťovaným opěrákem



www.blauer-engel.de/uz117

Profim MICKEY

ITO Design

- Unikátní kombinace pufu a otočného taburetu s nastavitelnou výškou
- Zcela intuitivní a snadná obsluha
- Poskytuje oporu díky vychýlení do stran (rozsah 10 stupňů v každém směru)
- Růž barvy plastových prvků
- Certifikát Möbelfakta - záruka trvanlivosti, bezpečnosti, péče o životní prostředí a sociální odpovědnosti během výrobního procesu

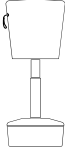
Article number	Model	Price group	0	①	②	③	④	⑤	⑥	Cena
MMC0000000	Profim MICKEY • otočná stolička výškově nastavitelná s možností náklonu 10° • kříž: Světle šedá (RAL 7047), Šedá (RAL 7043), Běžová (RAL 7036)		6 900	7 370	7 950	8 270	8 890	9 230	10 650	

0 cenová kategorie: Alba, Evo, Next

1 cenová kategorie: Cura, Medley, Sprint, Tonal, Xtreme

2 cenová kategorie: Select

3 cenová kategorie: Capture, Oceanic, Step, Synergy

4 cenová kategorie: Steelcut 3, Steelcut Trio 3

Kříž: Světle šedá (RAL 7047), Šedá (RAL 7043), Běžová (RAL 7036) - V objednávce je nutné uvést zvolenou možnost.

Kluzáky:

- teflonový kluzák - univerzální.

Boční část základny může být:

- čalouněna stejnou látkou jako sedák,

- plastová, stejné barvy jako noha.

Zvolenou možnost je nutné uvést v objednávce.

Rukojeť ovládající výškové nastavení je vždy čalouněna stejnou látkou jako sedák.

Plastové komponenty a kryt pístu jsou vyrobeny z rozdílných materiálů - barevné odstíny se tudíž mohou lehce lišit.



Profim MOTTO

- Široká škála barev a potahových látek
- Vychýlení opěráku v libovolném směru
- Nastavitelné područky a opěrky hlavy
- Kolekci doplňují dvě verze konferenční židle (s nízkým a vysokým opěrákem)
- Certifikát Blue Angel - potvrzuje, že naše židle je šetrná k životnímu prostředí
- Certifikát Möbelfakta - záruka trvanlivosti, bezpečnosti, péče o životní prostředí a sociální odpovědnosti během výrobního procesu

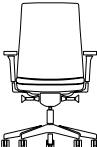
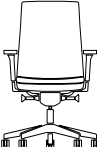
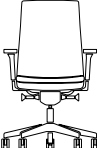
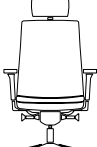
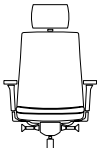
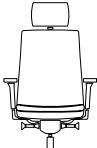
Article number	Model	Price group	0	①	②	③	④	⑤	Cena
MMO100S000	Profim MOTTO 10S <ul style="list-style-type: none"> • otočná židle • vysoký opěrák • synchro • kříž: Černá • bez područek 		7 240	8 050	8 570	8 910	11 620	9 940	
MMO100SL00	Profim MOTTO 10SL <ul style="list-style-type: none"> • otočná židle • vysoký opěrák • synchro • posuv sedáku • kříž: Černá • bez područek 		7 710	8 540	9 070	9 430	12 110	10 530	
MMO100SF00	Profim MOTTO 10SFL <ul style="list-style-type: none"> • otočná židle • vysoký opěrák • synchro • posuv sedáku • negativní náklon sedáku a opěráku • kříž: Černá 		8 050	8 890	9 400	9 790	12 430	10 910	
MMO110S000	Profim MOTTO 11S <ul style="list-style-type: none"> • otočná židle • vysoký opěrák • synchro • hlavová opěrka • kříž: Černá • bez područek 		9 500	10 330	10 860	11 290	14 640	12 600	
MMO110SL00	Profim MOTTO 11SL <ul style="list-style-type: none"> • otočná židle • vysoký opěrák • synchro • posuv sedáku • hlavová opěrka • kříž: Černá • bez područek 		9 990	10 800	11 330	11 780	15 120	13 140	
MMO110SF00	Profim MOTTO 11SFL <ul style="list-style-type: none"> • otočná židle • vysoký opěrák • synchro • posuv sedáku • negativní náklon sedáku a opěráku • hlavová opěrka • kříž: Černá • bez područek 		10 330	11 150	11 680	12 140	15 460	13 540	

Příslušenství/Možnosti/Příplatky::

7BASC003	Kříž: leštěný hliník	1 560
7ARMR006	Područky P61PU - černá (sada)	1 080
7ARMR003	Područky P59PU (sada)	1 630
7LUSU002	Bederní opěrka - hloubkově nastavitelná (schukra)	740
7TGAS005	Extra měkký píst	580
7TGAS003	Píst s pamětí	1 270
7SBQU005	Prošívání sedáku (Q1)	920
7SBQU006	Prošívání opěráku (Q2)	1 090

0 cenová kategorie: Alba, Evo, Next

1 cenová kategorie: Cura, Medley, Sprint, Tonal, Valencia, Xtreme

2 cenová kategorie: Select

3 cenová kategorie: Capture, Oceanic, Step, Synergy

4 cenová kategorie: Steelcut 3, Steelcut Trio 3

Kolečka/kluzáky pro Motto 10S/10SL/10SFL/11S/11SL/11SFL:

- tvrdá kolečka - na měkké podlahy (sada),
- měkká kolečka - na tvrdé podlahy (sada),
- teflonové kluzáky - univerzální, vždy černé (sada).

V objednávce je nutné uvést zvolenou možnost.

Kluzáky pro Motto 10F/20F:

- teflonové - univerzální (sada),
- filcové - na tvrdé podlahy (sada).

V objednávce je nutné uvést zvolenou možnost.

Područky P61PU - výškově nastavitelné (80 mm), polyurethanová krytka.

Područky P59PU - výškově nastavitelné (80 mm), nastavitelné vpřed a vzad (+/- 50 mm), s nastavitelným rozpětím (+/- 30 mm), polyurethanová krytka. Područky jsou vždy černé.

Konektor opěradla se sedadlem je vždy černý, bez ohledu na barvu kříže.

Možnost kombinace dvou barev stejné látky dle schématu:

A - čelní strana sedáku a opěráku zad,

B - boky sedáku, zadní strana a boky opěráku zad.

V případě takové objednávky specifikujte dle příkladu: SC-67097/SC-60132 (kde SC-67097 - A, SC-60132 - B). Tato možnost je bez příplatku.

Prošívání - je vždy s příplatkem, dodací lhůta: 30-40 pracovních dnů.



www.blauer-engel.de/uz117

Profim MYTURN

Paul Brooks

- Dvě výšky (s nízkým nebo vysokým opěrákem) a dva typy mechanismů
- Součástí kolekce je otočné kancelářské křeslo, otočné konferenční křeslo a konferenční křeslo na ližině

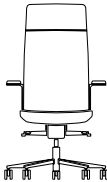
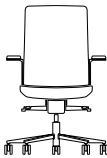
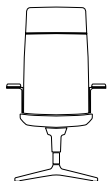
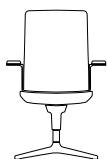
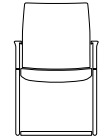
Article number	Model	Price group	①	②	③	④	⑤	⑥	Cena
MEW100S000	Profim MYTURN 10S • otočné křeslo • vysoký opěrák • synchro • kříž: Leštěný hliník • područky: PU - leštěný hliník, polyurethanová krytka (sada)		29 980	30 560	31 790	34 450	35 710	36 640	
MEW200S000	Profim MYTURN 20S • otočné křeslo • nízký opěrák • synchro • kříž: Leštěný hliník • područky: PU - leštěný hliník, polyurethanová krytka (sada)		28 340	28 810	29 960	32 250	33 240	34 080	
MEW100F000	Profim MYTURN 10FZ • otočná jednací židle • vysoký opěrák • rocker mechanika • čtyřramenný kříž • kříž: Leštěný hliník • područky: PU - leštěný hliník, polyurethanová krytka (sada)		29 980	30 560	31 790	34 450	35 710	36 640	
MEW200F000	Profim MYTURN 20FZ • otočná jednací židle • nízký opěrák • rocker mechanika • čtyřramenný kříž • kříž: Leštěný hliník • područky: PU - leštěný hliník, polyurethanová krytka (sada)		28 460	28 940	30 100	32 380	33 240	34 080	
MEW210V000	Profim MYTURN 21VN • jednací židle • pérová kostra • vysoký opěrák • kostra: chrom • područky, bez područky		15 660	16 690	17 360	19 890	18 510	19 340	

Příslušenství/Možnosti/Příplatky::

7TARM006	Područky - čalouněná krytka (O) - modely čalouněné kůží - krytka čalouněna stejnou barvou (Pouze pro: 10FZ, 10S, 20FZ, 20S)	980
7TARM006	Područky - čalouněná krytka (O) - modely čalouněné kůží - krytka čalouněna stejnou barvou (Pouze pro: 21VN)	420
7SBQU006	Prošívání opěráku (Q2) (Pouze pro: 10FZ, 10S)	1 270
7SBQU006	Prošívání opěráku (Q2) (Pouze pro: 20FZ, 20S, 21VN)	1 210
7SBQU005	Prošívání sedáku (Q1)	1 090

1 cenová kategorie: Cura, Medley, Tonal, Xtreme

2 cenová kategorie: Select

3 cenová kategorie: Capture, Oceanic, Step, Synergy

4 cenová kategorie: Steelcut 3, Steelcut Trio 3

5 cenová kategorie: Kůže

6 cenová kategorie: Kůže Premium

Kolečka/kluzáky pro MyTurn 10S/10Z/20S/20Z:

- tvrdá kolečka - na měkké podlahy (sada),
- měkká kolečka - na tvrdé podlahy (sada),
- teflonové kluzáky - univerzální, vždy černé (sada).

V objednávce je nutné uvést zvolenou možnost.

Kluzáky pro MyTurn 10FZ/20FZ/21VN:

- teflonové - univerzální (sada),
- filcové - na tvrdé podlahy (sada).

V objednávce je nutné uvést zvolenou možnost.

Područky O:

- modely čalouněné kůží - krytka čalouněná ve stejné barvě jako zbytek křesla,
- modely čalouněné látkou či koženkou Softline - krytka čalouněná černou kůží.

U modelů 10FZ/20FZ je standardně samovracecí píst s pamětí (bez výškového nastavení).







Prošívání - je vždy s příplatkem, dodací lhůta: 30-40 pracovních dnů.



Profim TRILLO PRO

ITO Design

- Snadné nastavení základních funkcí
- Mechanismus synchro self umožňuje přizpůsobení hmotnosti uživatele
- Několik variant na výběr: plastový opěrák nebo opěrák s čalouněným nástavcem, plasty ve dvou barvách, dva typy mechanismů a čtyř- a pětiramenné základny.
- Kolekci doplňuje barová židle TriilloPro, ideální židle pro vysoké desky
- Certifikát Blue Angel - potvrzuje, že naše židle je šetrná k životnímu prostředí

Article number	Model	Price group	0	①	②	③	④	⑤	Cena
MSX200ST00	Profim TRILLO PRO 20ST <ul style="list-style-type: none"> • otočná židle • plastový opěrák • samonastavitelné Synchro • nastavitelná výška sedu • pětiramenný kříž • Kříž: Černá 		5 070	5 440	5 680	5 900	6 340	6 580	
MSX210ST00	Profim TRILLO PRO 21ST <ul style="list-style-type: none"> • otočná židle • plastový opěrák • s čalouněným panelem • samonastavitelné Synchro • nastavitelná výška sedu • pětiramenný kříž • Kříž: Černá 		5 850	6 470	6 840	7 120	8 170	7 930	
MSX200HS00	Profim TRILLO PRO 20HST <ul style="list-style-type: none"> • otočná židle • plastový opěrák • samonastavitelné Synchro • čtyřramenný vysoký kříž • Kříž: Černá / Bílá / grafit / leštěný hliník / MetallicPro 		6 170	6 540	6 780	7 050	7 440	7 860	
MSX210HS00	Profim TRILLO PRO 21HST <ul style="list-style-type: none"> • otočná židle • plastový opěrák • s čalouněným panelem • samonastavitelné Synchro • čtyřramenný vysoký kříž • Kříž: Černá / Bílá / grafit / leštěný hliník / MetallicPro 		6 940	7 570	7 940	8 260	9 260	9 210	
MSX300ST00	Profim TRILLO PRO 30ST <ul style="list-style-type: none"> • vysoká otočná židle • plastový opěrák • samonastavitelné Synchro • pětiramenný kříž • Kříž: Černá 		7 130	7 500	7 750	8 050	8 400	8 980	
MSX310ST00	Profim TRILLO PRO 31ST <ul style="list-style-type: none"> • vysoká otočná židle, • plastový opěrák s čalouněným panelem, • samonastavitelné Synchro, • pětiramenný kříž • Kříž: Černá 		7 920	8 530	8 900	9 260	10 230	10 320	

0 cenová kategorie: Alba, Evo, Next

1 cenová kategorie: Cura, Medley, Sprint, Tonal, Valencia*, Xtreme

2 cenová kategorie: Select

3 cenová kategorie: Capture, Oceanic, Step, Synergy

4 cenová kategorie: Steelcut 3, Steelcut Trio 3

Kolečka:

- tvrdá kolečka - na měkké podlahy (sada),

- měkká kolečka - na tvrdé podlahy (sada),

Zvolenou možnost je nutné uvést v objednávce.

Kluzáky:

- teflonové - univerzální, vždy černé (sada).

Barvy plastů:

- černá,

- šedá (RAL7043),

- světle šedá (RAL7047).

Plastové komponenty: opěrák a područky

Modely 30ST / 31ST:

- černá barva kříže - plastové komponenty černé či šedé (RAL7043), kolečka černá, píst černý,

- světle šedá barva kříže - plastové komponenty světle šedé (RAL7047), kolečka černá, píst černý.

Zvolenou možnost je nutné uvést v objednávce

Modely 20HST / 21HST:

- černá barva kříže - plastové komponenty černé, kolečka černá,

- MetallicPro barva kříže - plastové komponenty černé, kolečka černá,

- bílá barva kříže - plastové komponenty světle šedé (RAL7047),

- grafitová barva kříže - plastové komponenty černé či šedé (RAL7043), kolečka černá,

- kříž z leštěného hliníku:

- plastové komponenty černé či šedé (RAL7043), kolečka černá,

- plastové komponenty světle šedé (RAL7047), kolečka světle šedá

Kolečka modelů 30ST/31ST - vždy s brzděnými kolečky (brzda je aktivní, když na židli není zátěž).

V objednávce je nutné uvést zvolenou možnost.





* Dostupné pouze pro verze 20 a 30.



www.blauer-engel.de/uz117

Profim VERIS NET

- Ergonomicky tvarovaný opěrák s dodatečným vychýlením a nastavením hloubky bederní podpěry
- Dodatečný náklon přední části sedáku, což zabraňuje stlačení zadní části stehen
- Dvě verze: základní a rozšířená - s opěrkou hlavy
- Certifikát Möbelfakta - záruka trvanlivosti, bezpečnosti, péče o životní prostředí a sociální odpovědnosti během výrobního procesu

Article number	Model	Price group	0	①	②	③	④	⑤	⑥	Cena
MMY000SF00	Profim VERIS NET 100SFL <ul style="list-style-type: none"> • otočná židle • Synchron • síťovaný opěrák • posuv sedáku • negativní sklon sedáku a opěráku • kříž: Černá • bez područek 		9 040	9 490	9 910	10 300	10 840	11 070	11 310	
MMY010SF00	Profim VERIS NET 101SFL <ul style="list-style-type: none"> • otočná židle, • Synchron • síťovaný opěrák • posuv sedáku • negativní sklon sedáku a opěráku, • nastavitelná bederní opěrka • kříž: Černá • bez područek 		9 610	10 060	10 500	10 920	11 410	11 640	11 880	
MMY100SF00	Profim VERIS NET 110SFL <ul style="list-style-type: none"> • otočná židle • Synchron • síťovaný opěrák • posuv sedáku • negativní sklon sedáku a opěráku, • hlavová opěrka • kříž: Černá • bez područek 		10 860	11 300	11 720	12 200	12 640	12 890	13 120	
MMY110SF00	Profim VERIS NET 111SFL <ul style="list-style-type: none"> • otočná židle • Synchron • síťovaný opěrák, • posuv sedáku, • negativní sklon sedáku a opěráku • nastavitelná bederní opěrka • hlavová opěrka • kříž: Černá • bez područek 		11 420	11 880	12 310	12 800	13 230	13 450	13 690	

Příslušenství/Možnosti/Příplatky::

7BASC027	Kříž: MetallicPro	570
7BASC003	Kříž: leštěný hliník	1 380
7ARMR008	Područky P54PU (sada)	1 040
7ARMR009	Područky P48PU (sada)	3 060
7SEQU004	Prošívání sedáku (Q1)	920

0 cenová kategorie: Alba, Evo, Next

1 cenová kategorie: Cura, Medley, Sprint, Tonal, Valencia, Xtreme

2 cenová kategorie: Select

3 cenová kategorie: Capture, Oceanic, Step, Synergy

4 cenová kategorie: Steelcut 3, Steelcut Trio 3

5 cenová kategorie: Kůže

6 cenová kategorie: Kůže Premium

Kolečka:

- tvrdá kolečka - na měkké podlahy (sada),
- měkká kolečka - na tvrdé podlahy (sada).

Zvolenou možnost je nutné uvést v objednávce.

Kluzáky:

- teflonové - univerzální, vždy černé (sada).

Područky P54PU - výškově nastavitelné (80 mm), černá barva, polyuretanová krytka.

Područky P48PU - výškově nastavitelné (100 mm), nastavitelné rozpětí (35 mm na každou stranu), nastavitelné vpřed a vzad (+/- 30 mm), natočitelné do stran (+/- 30°),

černá barva, polyuretanová krytka.

Područky vždy černé, bez ohledu na barvu kříže.



Sítovina: Runner.

Prošívání - je vždy s příplatkem, dodací lhůta: 30-40 pracovních dnů.

Profim VIOLLE

ITO Design

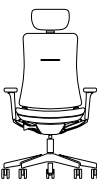
- Inovativní synchronní mechanismus vybavený nezbytným, snadno dostupným seřízením, které je plně integrováno se sedákem
- Područky s měkkým nástavcem s několika možnostmi nastavení
- Opěrák se síťovinou nebo čalouněním, dostupný také s možností bederní podpěry, s nastavitelnou výškou a hloubkou, čalouněnou opěrkou hlavy a věšákem na sako
- Návod k použití také v Braillově písmu
- Plastové a hliníkové prvky dostupné v několika barvách (bílá, světle šedá a černá)
- K dispozici také v konferenční verzi na čtyřramenné hliníkové základně
- Certifikát Blue Angel - potvrzuje, že naše židle je šetrná k životnímu prostředí
- Certifikát Möbelfakta - záruka trvanlivosti, bezpečnosti, péče o životní prostředí a sociální odpovědnosti během výrobního procesu

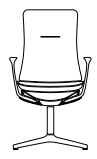
Article number	Model	Price group	0	①	②	③	④	⑤	⑥	Cena
MLX130SF00	Profim VIOLLE 130SFL <ul style="list-style-type: none"> • otočná židle • bederní opěrka TYP B - výškově a hloubkově nastavitelná • synchro • posuv a negativní sklon sedáku • kříž: Černá • bez područek • barva plastů - černá • barvy kovů - bílá, černá , leštěný hliník 		15 590	16 520	17 440	18 140	21 390	19 720	20 340	
MLX131SF00	Profim VIOLLE 131SFL <ul style="list-style-type: none"> • otočná židle • bederní opěrka TYP B - výškově a hloubkově nastavitelná • synchro • posuv a negativní sklon sedáku • hlavová opěrka • kříž: Černá • bez područek • barva plastů - černá • barvy kovů - bílá, černá , leštěný hliník 		17 620	18 550	19 460	20 240	23 990	21 750	22 430	
MLX150SF00	Profim VIOLLE 150SFL <ul style="list-style-type: none"> • otočná židle • synchro • síťovaný opěrák • posuv a negativní sklon sedáku • kříž: Černá • bez područek • barva plastů - černá • barvy kovů - bílá, černá , leštěný hliník 		14 680	15 140	15 590	16 220	16 910	16 970	17 220	
MLX151SF00	Profim VIOLLE 151SFL <ul style="list-style-type: none"> • otočná židle • synchro • síťovaný opěrák • posuv a negativní sklon sedáku • hlavová opěrka • kříž: Černá • bez područek • barva plastů - černá • barvy kovů - bílá, černá , leštěný hliník 		16 700	17 170	17 620	18 320	19 510	19 000	19 320	
MLX130F000	Profim VIOLLE 130F <ul style="list-style-type: none"> • otočná jednáci židle • čalouněný opěrák • čtyřramenný kříž • teflonový kluzák - univerzální (sada) • kříž: Bílá / černá / leštěný hliník • bez područek 		15 270	16 200	17 130	17 820	21 080	19 430	20 020	

Article number	Model	Price group	0	①	②	③	④	⑤	⑥	Cena
MLX150F000	Profim VIOLLE 150F <ul style="list-style-type: none"> • otočná jednáci židle • síťovaný opěrák • čtyřramenný kříž • kříž: Bílá / černá / leštěný hliník • bez područek • teflonový kluzák - univerzální (sada) 		14 360	14 820	15 270	15 880	16 580	16 660	16 890	

Příslušenství/Možnosti/Příplatky::

7BASC006	Kříž: světle šedá (Pouze pro: 130SFL, 131SFL, 150SFL, 151SFL)	290
7BASC002	Kříž: bílá (Pouze pro: 130SFL, 131SFL, 150SFL, 151SFL)	1 350
7BASC003	Kříž: leštěný hliník (Pouze pro: 130SFL, 131SFL, 150SFL, 151SFL)	1 350
7ARMR016	Područky P62PU - černá (sada) (Pouze pro: 130SFL, 131SFL, 150SFL, 151SFL)	3 300
7ARMR017	Područky P62PU - světle šedá (sada) (Pouze pro: 130SFL, 131SFL, 150SFL, 151SFL)	3 670
7ARMR001	Područky - pevné, hliník s polyuretanovými krytkami (sada) (Pouze pro: 130F, 150F)	3 420
7LUSU003	Bederní opěrka TYP B - výškově a hloubkově nastavitelná (Pouze pro: 150SFL, 151SFL)	750
7HANG002	Ramínko na sako (HA) černé či světle šedé - maximální nosnost 4kg (Pouze pro: 130SFL, 131SFL, 150SFL, 151SFL)	1 040
7PLAP003	Barva plastů - světle šedá (Pouze pro: 130SFL, 131SFL, 150SFL, 151SFL)	1 150

0 cenová kategorie: Alba, Evo, Next

1 cenová kategorie: Cura, Medley, Sprint, Tonal, Valencia, Xtreme

2 cenová kategorie: Select

3 cenová kategorie: Capture, Oceanic, Runner*, Rhythm*, Step, Synergy

4 cenová kategorie: Steelcut 3, Steelcut Trio 3

5 cenová kategorie: Kůže

6 cenová kategorie: Kůže Premium

Kolečka/kluzáky pro Violle 130SFL/131SFL/150SFL/151SFL:

- tvrdá kolečka - na měkké podlahy (sada),
- měkká kolečka - na tvrdé podlahy (sada),
- teflonové kluzáky - univerzální, vždy černé (sada).

Zvolenou možnost je nutné uvést v objednávce.

Kluzáky pro Violle 130F/150F:

- standardní - teflonové (univerzální),
- možnost - filcové (na tvrdé podlahy).

Zvolenou možnost je nutné uvést v objednávce.

Područky P62PU černá - výškově nastavitelné (90 mm), nastavitelné vpřed a vzad (+/- 50 mm), s nastavitelným rozpětím (+/- 28 mm), polyuretanová krytka.

Područky PU - pevné, hliníková kostra, polyuretanová krytka (sada).

Sedák lze mimo výše zmiňovaných látek čalounit síťovinami Runner a Rhythm. V objednávce je nutné uvést zvolenou možnost.

Extra měkký píst - barva je vždy shodná s barvou kříže.

Opěrák modelů Violle 150 a 151 lze čalounit síťovinou Runner či Rhythm.

Plastové komponenty: spodní kryt sedáku, ovládání mechaniky, rám opěráku verzí 150 a 151, bederní opěrka, zadní část hlavové opěrky.

Hliníkové komponenty: rám područek, spodní rám opěráku. Kombinace rozdílných povrchů není možná (např. černé ramínko na sako + světle šedé područky).

Modely 130F a 150F jsou standardně dodávány se samovracecím pístem s pamětí (bez možnosti výškového nastavení). Barva pístu je vždy shodná s barvou kříže.

Violle 130F:

- barva kříže bílá a leštěný hliník - barva spodního krytu sedáku světle šedá,

Violle 150F:

- barva spodního krytu sedáku - vždy shodná s barvou rámu opěráku.

Modely s područkami:

- barva kříže bílá a leštěný hliník - barva krytky područky světle šedá.

V objednávce je nutné uvést zvolenou možnost.







www.blauer-engel.de/uz117

Profim XENON

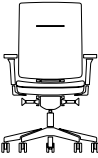
ITO Design

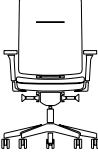
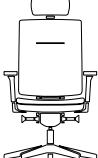
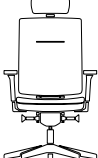
- Inovativní nastavení hloubky bederní podpěry (SmartADLS)
- Mechanismus synchronizace s plynulým a rychlým nastavením pružné síly opěráku
- Grafitová spojka spojující opěrák, sedák a mechanismus
- Volitelně k dispozici s vysokým a nízkým opěrákem, verze s opěrkou hlavy a věšákem na sako
- K dispozici v plně čalouněné variantě
- Konferenční verze - nohy nebo ližiny a verze s područkou nebo bez ní
- Certifikát Blue Angel - potvrzuje, že naše židle je šetrná k životnímu prostředí
- Certifikát Möbelfakta - záruka trvanlivosti, bezpečnosti, péče o životní prostředí a sociální odpovědnosti během výrobního procesu

Article number	Model	Price group	0	①	②	③	④	⑤	⑥	Cena
MBC100S000	Profim XENON 10S <ul style="list-style-type: none"> • otočná židle • synchro • vysoký opěrák • kříž: Černá • bez područek • bederní opěrka 		8 500	9 240	9 700	10 090	12 170	11 210	11 810	
MBC100SL00	Profim XENON 10SL <ul style="list-style-type: none"> • otočná židle • synchro • vysoký opěrák • posuv sedák • kříž: Černá • bez područek • bederní opěrka 		8 970	9 710	10 190	10 600	12 660	11 690	12 310	
MBC100SF00	Profim XENON 10SFL <ul style="list-style-type: none"> • otočná židle • Synchro • vysoký opěrák • posuv sedáku • negativní sklon sedáku a opěráku • kříž: Černá • bez područek • bederní opěrka 		9 320	10 060	10 540	10 960	13 000	12 020	12 630	
MBC110S000	Profim XENON 11S <ul style="list-style-type: none"> • otočná židle • Synchro • hlavová opěrka • vysoký opěrák • kříž: Černá • bez područek • bederní opěrka 		10 410	11 170	11 640	12 100	14 850	13 130	13 820	
MBC110SL00	Profim XENON 11SL <ul style="list-style-type: none"> • otočná židle • synchro • posuv sedáku • hlavová opěrka • vysoký opěrák • kříž: Černá • bez područek • bederní opěrka 		10 920	11 660	12 130	12 620	15 340	13 620	14 310	

Article number	Model	Price group	0	①	②	③	④	⑤	⑥	Cena
MBC110SF00	Profim XENON 11SFL <ul style="list-style-type: none"> • otočná židle • synchro • posuv sedáku • negativní sklon sedáku a opěraku • hlavová opěrka, • vysoký opěrák • kříž: Černá • bez područek • bederní opěrka 		11 260	11 990	12 470	12 970	15 680	13 970	14 660	

MBC021H000	Profim XENON 20H <ul style="list-style-type: none"> • jednací židle • čtyři nohy • kříž: Černá • bez područek 		5 810	6 450	6 800	7 070	8 970	8 230	8 710	
------------	--	---	-------	-------	-------	-------	-------	-------	-------	--

MBC021V000	Profim XENON 20V <ul style="list-style-type: none"> • jednací židle • pérová kostra • stohovatelná verze • kříž: Černá • bez područek 		6 060	6 720	7 060	7 330	9 230	8 490	8 960	
------------	---	---	-------	-------	-------	-------	-------	-------	-------	--

Příslušenství/Možnosti/Příplatky::

7BASC003	Kříž: leštěný hliník (Pouze pro: 10S, 10SFL, 10SL, 11S, 11SFL, 11SL)	1 380
7COPR002	Kostra - verze: MetallicPro, (Pouze pro: 20H, 20V)	70
7CFRA001	Kostra: chrom (Pouze pro: 20H, 20V)	720
7ARMR006	Područky P61PU - černá (sada) (Pouze pro: 10S, 10SFL, 10SL, 11S, 11SFL, 11SL)	1 080
7ARMR003	Područky P59PU (sada) (Pouze pro: 10S, 10SFL, 10SL, 11S, 11SFL, 11SL)	1 630
7ARMR001	Područky - kovové s polypropylenovými krytkami (Pouze pro: 20H, 20V)	550
7TGAS005	Extra měkký píst (Pouze pro: 10S, 10SFL, 10SL, 11S, 11SFL, 11SL)	580
7HANG002	Ramínko na sako (HA) - maximální nosnost 4 kg (Pouze pro: 10S, 10SFL, 10SL, 11S, 11SFL, 11SL)	870
7SBQU002	Prošívání sedáku (Q1) (Pouze pro: 10S, 10SFL, 10SL, 11S, 11SFL, 11SL)	920
7SBQU003	Prošívání opěraku (Q2) (Pouze pro: 10S, 10SFL, 10SL, 11S, 11SFL, 11SL)	1 090
7SEQU004	Prošívání sedáku (Q1) (Pouze pro: 20H, 20V)	920

0 cenová kategorie: Alba, Evo, Next

1 cenová kategorie: Cura, Medley, Sprint, Tonal, Valencia, Xtreme

2 cenová kategorie: Select

3 cenová kategorie: Capture, Oceanic, Step, Synergy

4 cenová kategorie: Steelcut 3, Steelcut Trio 3

5 cenová kategorie: Kůže

6 cenová kategorie: Kůže Premium

Kolečka/klužáky pro Xenon 10S/10SL/10SFL/11S/11SL/11SFL:

- tvrdá kolečka - na měkké podlahy (sada),
- měkká kolečka - na tvrdé podlahy (sada),
- teflonové kluzáky - univerzální, vždy černé (sada).

Zvolenou možnost je nutné uvést v objednávce.

Kluzáky pro Xenon 20H/20V:

- teflonové - univerzální (sada),
- filcové - na tvrdé podlahy (sada).

Zvolenou možnost je nutné uvést v objednávce.

Područky P61PU - výškově nastavitelné (rozpětí 80 mm), polyurethanová krytka.

Područky P59PU - výškově nastavitelné (rozpětí 80 mm), nastavitelné vpřed a vzad (+/- 50 mm), s nastavitelným rozpětím (+/- 30 mm), polyurethanová krytka.

Područky jsou vždy černé.

Vnější nosič opěráku je vždy šedý.

SmartADLS - unikátní patentované řešení bederní opěrky zajišťující správnou podporu spodní části páteře.

V objednávce je nutné uvést zvolenou možnost.

Prošívání - je vždy s příplatkem, dodací lhůta: 30-40 pracovních dnů.

SMARTADLS















www.blauer-engel.de/uz117

Profim XENON NET

ITO Design

- Inovativní nastavení hloubky bederní podpěry (SmartADLS)
- Mechanismus synchronizace s plynulým a rychlým nastavením pružné síly opěráku
- Grafitová spojka spojující opěrák, sedák a mechanismus
- Volitelně k dispozici s vysokým opěrákem, verze s opěrkou hlavy a věšákem na sako
- Konferenční verze - nohy nebo ližiny a verze s područkou nebo bez ní
- Certifikát Blue Angel - potvrzuje, že naše židle je šetrná k životnímu prostředí

Article number	Model	Price group	0	①	②	③	④	⑤	⑥	Cena
MBC000S000	Profim XENON NET 100S <ul style="list-style-type: none"> • Otočná židle • Synchro • Vysoký síťovaný opěrák • Kříž: Černá • Bez područek 		7 930	8 320	8 650	9 000	9 960	9 380	9 660	
MBC000SL00	Profim XENON 100SL <ul style="list-style-type: none"> • Otočná židle, • Synchro • Posuv sedáku • Vysoký síťovaný opěrák • Kříž: Černá • Bez područek 		8 420	8 810	9 130	9 490	10 440	9 870	10 160	
MBC000SF00	Profim XENON NET 100SFL <ul style="list-style-type: none"> • Otočná židle • Synchro • Posuv sedáku • Negativní sklon sedáku a opěráku, • Vysoký síťovaný opěrák • Kříž: Černá • Bez područek 		8 740	9 150	9 470	9 850	10 780	10 210	10 500	
MBC010S000	Profim XENON NET 101S <ul style="list-style-type: none"> • Otočná židle • Synchro • Vysoký síťovaný opěrák • Kříž: Černá • Bez područek 		8 090	8 500	8 810	9 160	10 140	9 560	9 840	
MBC010SL00	Profim XENON NET 101SL <ul style="list-style-type: none"> • Otočná židle • Synchro • Posuv sedáku • Vysoký síťovaný opěrák • Bederní opěrka • Kříž: Černá • Bez područek 		8 570	8 970	9 300	9 670	10 610	10 040	10 330	
MBC010SF00	Profim XENON NET 101SFL <ul style="list-style-type: none"> • Otočná židle • Synchro • Posuv sedáku • Negativní sklon sedáku a opěráku, • Vysoký síťovaný opěrák • Bederní opěrka • Kříž: Černá • Bez područek 		8 920	9 320	9 640	10 020	10 960	10 370		

Article number	Model	Price group	0	①	②	③	④	⑤	⑥	Cena
MBC011S000	Profim XENON NET 110S <ul style="list-style-type: none"> • Otočná židle • Synchro • Vysoký síťovaný opěrák • Hlavová opěrka • Bez područek • Bederní opěrka 		9 860	10 260	10 570	10 990	12 630	11 310	11 610	
MBC011SL00	Profim XENON NET 110SL <ul style="list-style-type: none"> • Otočná židle • Synchro • Posuv sedáku • Kříž: Černá • Bez područek • Bederní opěrka 		10 340	10 740	11 060	11 510	13 120	11 790	12 080	
MBC011SF00	Profim XENON NET 110SFL <ul style="list-style-type: none"> • Otočná židle • Synchro • Posuv sedáku • Negativní sklon sedáku a opěráku • Kříž: Černá • Bez područek • Bederní opěrka 		10 690	11 080	11 400	11 860	13 460	12 140	12 420	
MBC111S000	Profim XENON NET 111S <ul style="list-style-type: none"> • Otočná židle • Synchro • Kříž: Černá • Bez područek • Bederní opěrka 		10 030	10 410	10 740	11 180	12 800	11 480	11 770	
MBC111SL00	Profim XENON NET 111SL <ul style="list-style-type: none"> • Otočná židle • Synchro • Posuv sedáku • Kříž: Černá • Bez područek • Bederní opěrka 		10 520	10 920	11 230	11 680	13 290	11 970	12 250	
MBC111SF00	Profim XENON NET 111SFL <ul style="list-style-type: none"> • high mesh backrest • lumbar support • Synchro mechanism • sliding seat • seat and backrest forward tilt • Kříž: Černá • Bez područek • Bederní opěrka 		10 860	11 260	11 570	12 030	13 630	12 320	12 600	
MBC201H000	Profim XENON NET 20H <ul style="list-style-type: none"> • jednací židle • čtyři nohy • síťovaný opěrák • Bez područek 		5 840	6 260	6 570	6 840	7 880	7 220	7 510	

Article number	Model	Price group	0	①	②	③	④	⑤	⑥	Cena
MBC201V000	Profim XENON NET 20V <ul style="list-style-type: none"> • jednací židle, • pérová kostra, • síťovaný opěrák • stohovatelná verze • kostra: Černá • Bez područek 		6 110	6 520	6 810	7 080	8 130	7 460	7 760	

Příslušenství/Možnosti/Příplatky::

7BASC003	Kříž: leštěný hliník									1 380
7COPR002	Kostra - verze: MetallicPro, (Pouze pro: 20H, 20V)									70
7CFRA001	Kostra: chrom (Pouze pro: 20H, 20V)									720
7ARMR006	Područky P61PU - černá (sada) (Pouze pro: 100S, 100SFL, 100SL, 101S, 101SFL, 101SL, 110S, 110SFL, 110SL, 111S, 111SFL, 111SL)									1 080
7ARMR003	Područky P59PU (sada) (Pouze pro: 100S, 100SFL, 100SL, 101S, 101SFL, 101SL, 110S, 110SFL, 110SL, 111S, 111SFL, 111SL)									1 630
7ARMR001	Područky - kovové s polypropylenovou krytkou (Pouze pro: 20H, 20V)									550
7TGAS005	Extra měkký píst (Pouze pro: 100S, 100SFL, 100SL, 101S, 101SFL, 101SL, 110S, 110SFL, 110SL, 111S, 111SFL, 111SL)									580
7HANG002	Ramínko na sako (HA) - maximální nosnost 4 kg (Pouze pro: 100S, 100SFL, 100SL, 101S, 101SFL, 101SL, 110S, 110SFL, 110SL, 111S, 111SFL, 111SL)									870
7SEQU004	Prošívání sedáku (Q1)									920

0 cenová kategorie: Alba, Evo, Next

1 cenová kategorie: Cura, Medley, Sprint, Tonal, Valencia, Xtreme

2 cenová kategorie: Select

3 cenová kategorie: Capture, Oceanic, Step, Synergy

4 cenová kategorie: Steelcut 3, Steelcut Trio 3

5 cenová kategorie: Kůže

6 cenová kategorie: Kůže Premium

Kolečka/kluzáky pro Xenon Net 100S/100SL/100SFL/101S/101SL/101SFL/110S/110SL/110SFL/111S/111SL/111SFL:

- tvrdá kolečka - na měkké podlahy (sada),
 - měkká kolečka - na tvrdé podlahy (sada),
 - teflonové kluzáky - univerzální, vždy černé (sada).
- Zvolenou možnost je nutné uvést v objednávce.

Kluzáky pro Xenon Net 20H/20V:

- teflonové - univerzální (sada),
 - filcové - na tvrdé podlahy (sada).
- Zvolenou možnost je nutné uvést v objednávce.

Područky P61PU - výškově nastavitelné (rozpětí 80 mm), polyurethanová krytka.

Područky P59PU - výškově nastavitelné (rozpětí 80 mm), nastavitelné vpřed a vzad (+/- 50 mm), s nastavitelným rozpětím (+/- 30 mm), polyurethanová krytka.

Područky jsou vždy černé.

Možnosti síťovin: Runner, String. Zvolenou možnost je nutné specifikovat v objednávce.

Opěrka hlavy u modelů Xenon Net 111:

- čalouněná stejným potahem jako sedák,
 - čalouněná síťovinou Runner.
- V objednávce je nutné uvést zvolenou možnost.

Vnější nosič opěráku je vždy šedý.

SmartADLS - unikátní patentované řešení bederní opěrky zajišťující správnou podporu spodní části páteře.

V objednávce je nutné uvést zvolenou možnost.

Prošívání - je vždy s příplatkem, dodací lhůta: 30-40 pracovních dnů.



SMARTADLS



www.blauer-engel.de/uz117

Kolečka/kluzáky w Xenon 10S/10SL/10SFL/11S/11SL/11SFL:

- Tvrdá kolečka - na měkké podlahy (sada),
- Měkká kolečka - na tvrdé podlahy (sada),
- Teflonové kluzáky - univerzální, vždy černé (sada).

Zvolenou možnost je nutné uvést v objednávce.

Kluzáky w Xenon 20H/20V:

- Teflonový kluzák - univerzální (sada),
- Filc - na tvrdé podlahy (sada).

Zvolenou možnost je nutné uvést v objednávce.

Konferenční židle

Profim ACOS PRO

- Područka rovnoběžná s podlahou a sedákem
- Možnost výběru područky s pohodlným nastavcem
- Tři typy základů dostupné ve třech barvách
- Certifikát Möbelfakta - záruka trvanlivosti, bezpečnosti, péče o životní prostředí a sociální odpovědnosti během výrobního procesu

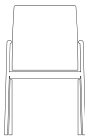
Article number	Model	Price group	0	①	②	③	④	⑤	⑥	Cena
MPB300H000	Profim ACOS PRO 30H • jednací židle • čtyři nohy • područky • kostra: Černá		6 750	7 500	8 130	8 460	10 820	11 000	11 720	

MPB300V000	Profim ACOS PRO 30V • jednací židle • pérová kostra • područky • stohovatelná • kostra: Černá • područky s čalouněnou krytkou		7 210	7 950	8 570	8 910	11 270	11 460	12 180	
------------	---	---	-------	-------	-------	-------	--------	--------	--------	--

Příslušenství/Možnosti/Příplatky::

7TFRA009	Kostra: 4 nohy s kolečky (Pouze pro: 30H)	930
7CFRA001	Kostra: chrom (Pouze pro: 30H)	800
7CFRA001	Kostra: chrom (Pouze pro: 30V)	970
7SHQU004	Prošívání čelní strany korpusu (Q3)	2010
7COPR002	Kostra - verze: MetallicPro, Bílá RAL 9016, Temně zelená RAL 6004, Námořní modrá RAL 5003, Burgundy RAL 3005, Šalvějově zelená RAL 6021, Modrá RAL 5014, Terracota RAL 3012	80
7COPR003	Kostra - verze: Světle šedá NCS S 2500-N; Šedá NCS S 6500-N	410

0 cenová kategorie: Alba, Evo, Next

1 cenová kategorie: Cura, Medley, Sprint, Tonal, Valencia, Xtreme

2 cenová kategorie: Select

3 cenová kategorie: Capture, Oceanic, Step, Synergy

4 cenová kategorie: Steelcut 3, Steelcut Trio 3

5 cenová kategorie: Kůže

6 cenová kategorie: Kůže Premium

Kolečka pro AcosPro 30HC:

- tvrdá kolečka - na měkké podlahy (sada),

- měkká kolečka - na tvrdé podlahy (sada).

Zvolenou možnost je nutné uvést v objednávce.

Kluzáky pro AcosPro 30H/30V:

- standardní: teflonové - univerzální (sada),

- možnost: filcové - na tvrdé podlahy (sada).

Zvolenou možnost je nutné uvést v objednávce.

Čalouněné krytky područek (O):

- modely čalouněné kůží - krytky čalouněny kůží stejné barvy,

- modely čalouněné látkou či koženkou - krytky čalouněny černou kůží.

Prošívání - je vždy s příplatkem, dodací lhůta: 30-40 pracovních dnů.





Verze kostry: 30HC



Profim ANA

Tias Eckhoff

- Polypropylenový (PP) korpus v různých barvách. Barva Grafit z recyklovaného PP.

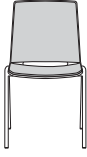
Article number	Model	Price group	0	①	②	③	④	⑤	⑥	Cena
4340	Profim ANA 4340 • Bez čalounění									2160
4340s	Profim ANA 4340s • Čalouněný panel na sedáku		3 350	3 470	3 520	3 870	4 300	5 030	6 440	
4340sr	Profim ANA 4340sr • Čalouněný panel na sedáku a opěráku		4 380	4 530	4 610	5 440	5 510	6 440	8 660	
Příslušenství/Možnosti/Příplatky::										
3YES	Linking device, welded. Must be specified at time of order. Can not be retrofitted.									330
PD303	Filcové kluzáky - 4ks									100

0 cenová kategorie: Alba, Evo, Next

1 cenová kategorie: Cura, Tonal, Xtreme

2 cenová kategorie: Select

3 cenová kategorie: Capture, Oceanic, Step, Synergy

4 cenová kategorie: Steelcut 3, Steelcut Trio 3

Kostra z ocelových trubek 19 x 1,5 mm dostupná v různých barvách.

Hmotnost 3,7 kg model 4340.

Výška: Sedák 430 mm, Opěrák 400 mm, Šířka: 490 mm, Výška: 825 mm, Hloubka: 515 mm.

Stohovatelnost až 12ks židlí bez čalounění (výška: 1,83 m), 10 židlí s čalouněným sedákem (výška: 1,65 m) a 7 židlí s čalouněným sedákem a opěrákem.

Lze je použít spojky do řad

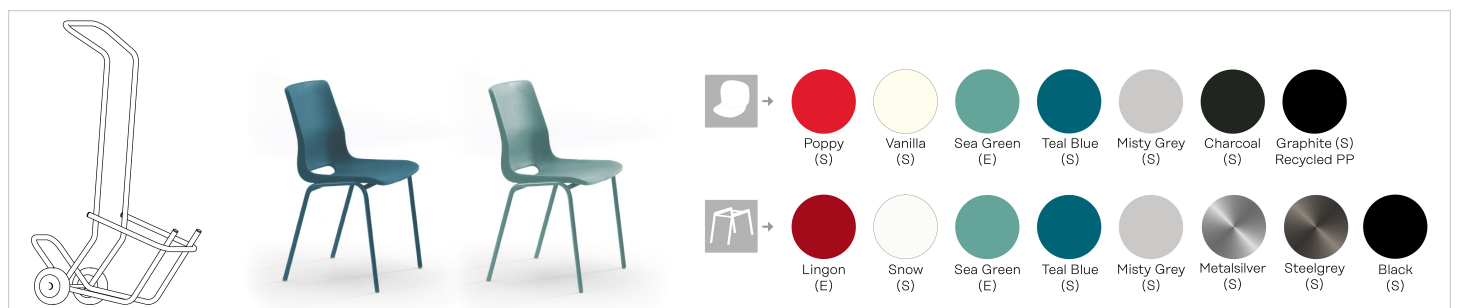

S=Standard Collection – čas výroby 10-15 pracovních dnů. Použitelné, když jsou všechny komponenty (látka, skořepina, rám/nohy) standardní (S).





E=Extended Collection – čas výroby 20-30 pracovních dnů. Použitelné, když jsou některé nebo všechny vybrané komponenty součástí rozšířené nabídky (E).
V případě větších objednávek kontaktujte zákaznický servis pro podrobnosti dodání.



Profim ARIZ

- Široké možnosti konfigurace díky několika barvám plastů a široké škále potahových látek
- Plastové, čalouněné nebo síťované verze
- K dispozici verze s pohodlnou područkou
- Možnost vysokého stohování (až 45 kusů na speciálním vozíku pro přepravu židlí)
- Možnost spojování do řad, montáž desky na psaní a koše na noviny
- Certifikát Möbelfakta - záruka trvanlivosti, bezpečnosti, péče o životní prostředí a sociální odpovědnosti během výrobního procesu

Article number	Model	Price group	0	①	②	③	④	⑤	Cena
MWE500V000	Profim ARIZ 550V <ul style="list-style-type: none"> • jednací židle • plastový sedák opěrák • Kostra: Černá 								2 880
MWE550V000	Profim ARIZ 555V <ul style="list-style-type: none"> • jednací židle • plastový sedák a síťovaný opěrák • Kostra: Černá 								3 400
MWE600V000	Profim ARIZ 560V <ul style="list-style-type: none"> • ednací židle • čalouněný sedák a plastový opěrák • Kostra: Černá 		3 240	3 490	3 700	3 840	4 340	4 280	
MWE700V000	Profim ARIZ 570V <ul style="list-style-type: none"> • jednací židle • čalouněný sedák a opěrák • Kostra: Černá 		3 800	4 250	4 830	5 030	6 490	5 600	
MWE750V000	Profim ARIZ 575V <ul style="list-style-type: none"> • jednací židle • čalouněný sedák a síťovaný opěrák • Kostra: Černá 		3 850	4 110	4 320	4 490	4 940	5 010	
MWE500CV00	Profim ARIZ 550CV <ul style="list-style-type: none"> • barová židle • plastový sedák a opěrák • Kostra: Černá 								3 970

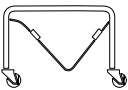
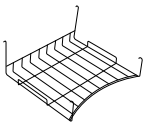
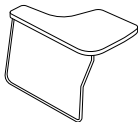
Article number	Model	Price group	0	①	②	③	④	⑤	Cena
MWE550CV00	Profim ARIZ 555CV • barová židle, • plastový sedák a síťovaný opěrák • Kostra: Černá								4 440
MWE600CV00	Profim ARIZ 560CV • barová židle • čalouněný sedák a plastový opěrák • Kostra: Černá		4 330	4 580	4 790	4 990	5 430	5 550	
MWE700CV00	Profim ARIZ 570CV • barová židle • čalouněný sedák a opěrák • Kostra: Černá		4 860	5 310	5 890	6 130	7 560	6 840	
MWE750CV00	Profim ARIZ 575CV • barová židle • čalouněný sedák a síťovaný opěrák • Kostra: Černá		4 890	5 140	5 350	5 560	5 980	6 200	
MWE000W000	Profim ARIZ Vozík na židle (W)								5 940
MPDWEKO000	Profim ARIZ Odkládací koš (K)								770
MPDWEBL000	Profim ARIZ Sklopný stolek (B)								2 360

Příslušenství/Možnosti/Příplatky::

7CFRA001	Kostrá: chrom (Pouze pro: 550CV, 555CV, 560CV, 570CV, 575CV)	580
7CFRA001	Kostrá: chrom (Pouze pro: 550V, 555V, 560V, 570V, 575V)	290
7COPR002	Kostrá - verze: MetallicPro, Bílá RAL 9016, Temně zelená RAL 6004, Námořní modrá RAL 5003, Burgundy RAL 3005, Šalvějově zelená RAL 6021, Modrá RAL 5014, Terracota RAL 3012 (Pouze pro: 550CV, 555CV, 560CV, 570CV, 575CV)	60
7COPR002	Kostrá - verze: MetallicPro, Bílá RAL 9016, Temně zelená RAL 6004, Námořní modrá RAL 5003, Burgundy RAL 3005, Šalvějově zelená RAL 6021, Modrá RAL 5014, Terracota RAL 3012 (Pouze pro: 550V, 555V, 560V, 570V, 575V)	50
7COPR003	Kostrá - verze: Světle šedá NCS S 2500-N; Šedá NCS S 6500-N (Pouze pro: 550CV, 550V, 555CV, 555V, 560CV, 560V, 570CV, 570V, 575CV, 575V)	410
7ARMR001	Područky - kovové s polypropylenovými krytkami (sada) (Pouze pro: 550V, 555V, 560V, 570V, 575V)	1280

0 cenová kategorie: Alba, Evo, Next

1 cenová kategorie: Cura, Medley, Sprint, Tonal, Valencia, Xtreme

2 cenová kategorie: Select

3 cenová kategorie: Capture, Oceanic, Step, Synergy

4 cenová kategorie: Steelcut 3, Steelcut Trio 3

Kluzáky:

- standardní: teflonové - univerzální (sada),
- možnost: filcové - na tvrdé podlahy (sada).

Zvolenou možnost je nutné uvést v objednávce.

Barvy plastů: černá (CODE 01), bílá (CODE 20), modro-šedá (CODE 503), olivově zelená (CODE 513), červená (CODE 3020), navy (CODE 516), popelavá (CODE 517).

Modely se síťovaným opěrákem (555/575):

- barevné možnosti rámu opěráku - černá, bílá, popelavá.

Barevné kombinace:

- černý sedák (CODE 01) + černý rám opěráku (CODE 01) a černá síťovina,
- bílý sedák (CODE 20) + bílý rám opěráku (CODE 20) a černá síťovina,
- popelavý sedák (CODE 517) + popelavý rám opěráku (CODE 517) a černá síťovina.

Kombinace různých barev plastů sedáku a opěráku není možná.

Typ síťoviny - GZ.

Příslušenství:



- přepravní vozík (W) - vždy černá kostra,
- sklápěcí stůl (B) - na pravou i levou stranu, dostupný pouze pro židle bez područek, barva kostry je vždy chrom,
- odkládací koš (K) - přichycen pod sedákem, barva vždy chrom.



Profim BIT

- Verze na ližinách nebo nohách
- Možnost stohování
- Možnost spojování do řad
- Na výběr plastové nebo čalouněné sedáky a plastové, síťované nebo čalouněné opěráky

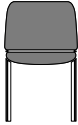
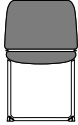
Article number	Model	Price group	0	①	②	③	④	⑤	Cena
MBT500H000	Profim BIT 550H • jednací židle • čtyři nohy • plastový sedák a opěrák • kostra: Černá								2 690
MBT500V000	Profim BIT 550V • ednací židle • pérová kostra • plastový sedák a opěrák • kostra: Černá								3 380
MBT550H000	Profim BIT 555H • jednací židle • čtyři nohy • plastový sedák a síťovaný opěrák • kostra: Černá								3 290
MBT550V000	Profim BIT 555V • jednací židle • pérová kostra • plastový sedák a síťovaný opěrák • kostra: Černá								3 980
MBT600H000	Profim BIT 560H • jednací židle • čtyři nohy • čalouněný panel • na sedáku a plastový opěrák • kostra: Černá		3 250	3 650	4 120	4 280	4 750	4 780	
MBT600V000	Profim BIT 560V • jednací židle • pérová kostra • čalouněný panel na sedáku a plastový opěrák • kostra: Černá		3 930	4 330	4 800	5 000	5 440	5 570	

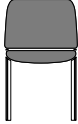
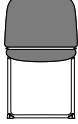
Article number	Model	Price group	0	①	②	③	④	⑤	Cena
MBT700H000	Profim BIT 570H <ul style="list-style-type: none"> • jednací židle • čtyři nohy • čalouněný panel na sedáku a opěráku • kostra: Černá 		3 680	4 340	5 260	5 470	6 360	6 110	
MBT700V000	Profim BIT 570V <ul style="list-style-type: none"> • jednací židle • pérová kostra • čalouněný panel na sedáku a opěráku • kostra: Černá 		4 380	5 030	5 950	6 190	7 050	6 900	
MBT750H000	Profim BIT 575H <ul style="list-style-type: none"> • jednací židle • čtyři nohy • čalouněný panel na sedáku a síťovaný opěrák • kostra: Černá 		3 860	4 250	4 730	4 910	5 350	5 480	
MBT750V000	Profim BIT 575V <ul style="list-style-type: none"> • jednací židle • pérová kostra • čalouněný panel na sedáku a síťovaný opěrák • kostra: Černá 		4 530	4 910	5 410	5 620	6 030	6 270	
MBT800H000	Profim BIT 580H <ul style="list-style-type: none"> • jednací židle • čtyři nohy • čalouněný sedák a opěrák • kostra: Černá 		3 680	5 420	7 530	7 830	9 020	8 730	
MBT800V000	Profim BIT 580V <ul style="list-style-type: none"> • jednací židle • pérová kostra • čalouněný sedák a opěrák • kostra: Černá 		4 380	6 090	8 230	8 560	9 710	9 550	
Příslušenství/Možnosti/Příplatky::									
7COPR002	Kostra - verze: MetallicPro, Bílá RAL 9016 (Pouze pro: 550H, 555H, 560H, 570H, 575H, 580H)								60
7COPR002	Kostra - verze: MetallicPro, Bílá RAL 9016 (Pouze pro: 550V, 555V, 560V, 570V, 575V, 580V)								70
7CFRA001	Kostra: chrom (Pouze pro: 550H, 555H, 560H, 570H, 575H, 580H)								820
7CFRA001	Kostra: chrom (Pouze pro: 550V, 555V, 560V, 570V, 575V, 580V)								1 090
7ARMR001	Područky - vždy černé (sada)								600
7SEQU001	Prošívání sedáku (Q1) (Pouze pro: 560H, 560V, 570H, 570V, 575H, 575V)								920

Příslušenství/Možnosti/Příplatky::

7BAQU001

Prošívání opěráku (Q2) (Pouze pro: 570H, 570V)

740

0 cenová kategorie: Alba, Evo, Next**1 cenová kategorie: Cura, Medley, Sprint, Tonal, Valencia, Xtreme****2 cenová kategorie: Select****3 cenová kategorie: Capture, Oceanic, Step, Synergy****4 cenová kategorie: Steelcut 3, Steelcut Trio 3**

Kluzáky:

- standardní: teflonové - univerzální (sada),

- možnost: filcové - na tvrdé podlahy (sada).

Zvolenou možnost je nutné uvést v objednávce.

Plasty - vždy černé.

Síťovina - vždy černá Runner.







Prošívání - je vždy s příplatkem, dodací lhůta: 30-40 pracovních dnů.







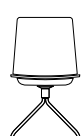





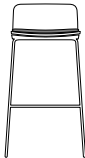
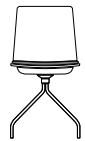

Profim COM

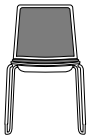

Paul Brooks

- Pět typů základů umožňuje jakoukoli konfiguraci
- Kolekci doplňuje barová židle na rámu z kovové tyče
- Čtvercový tvar korpusu má čtyři možnosti povrchové úpravy: překližka, s čalouněným nástavcem na sedák, s nástavcem na sedák a opěrák nebo plně čalouněný
- Korpus může mít různé povrchové úpravy: lakovaná překližka, překližka obložená přírodní dýhou nebo laminátem HPL, který je odolný proti poškrábání

Article number	Model	Price group	0	①	②	③	④	⑤	⑥	Cena
MCM120H000	Profim COM K12H <ul style="list-style-type: none"> • jednací židle • čtyři nohy • korpus překližka • kostra: Černá 									3010
MCM120V000	Profim COM K12V <ul style="list-style-type: none"> • jednací židle • ližiny • stohovatelná • korpus překližka • kostra: Černá 									3190
MCM120CV00	Profim COM K12CV <ul style="list-style-type: none"> • barová židle • korpus překližka • kostra: Černá 									4410
MCM120HF00	Profim COM K12HF <ul style="list-style-type: none"> • jednací židle • kostra pavouk • korpus překližka • kostra: Černá 									5910
MCM120HS00	Profim COM K12HS <ul style="list-style-type: none"> • jednací židle • čtyři nohy • korpus překližka • kostra pavouk • otočná • kostra: Černá 									6770
MCM120HC00	Profim COM K12HC <ul style="list-style-type: none"> • jednací židle • čtyři nohy • korpus překližka • kostra pavouk • na kolečkách 									7200

Article number	Model	Price group	0	①	②	③	④	⑤	⑥	Cena
MCM220H000	Profim COM K22H <ul style="list-style-type: none"> • jednací židle • čtyři nohy • korpus překližka • čalouněný panel na sedáku • kostra: Černá 		3 660	3 850	4 040	4 200	4 630	4 620	4 760	
MCM220V000	Profim COM K22V <ul style="list-style-type: none"> • jednací židle • ližiny • stohovatelná • korpus překližka • čalouněný panel na sedáku • kostra: Černá 		3 850	4 040	4 230	4 400	4 810	4 800	4 950	
MCM220CV00	Profim COM K22CV <ul style="list-style-type: none"> • barová židle • kostra: Černá • korpus překližka • čalouněný panel na sedáku 		5 060	5 250	5 440	5 660	6 040	6 000	6 140	
MCM220HF00	Profim COM K22HF <ul style="list-style-type: none"> • jednací židle • kostra pavouk • korpus překližka • čalouněný panel na sedáku • kostra: Černá 		6 630	6 830	7 020	7 310	7 600	7 610	7 760	
MCM220HS00	Profim COM K22HS <ul style="list-style-type: none"> • jednací židle • kostra pavouk • korpus překližka • čalouněný panel na sedáku • kostra pavouk • otočná • kostra: Černá 		7 490	7 690	7 890	8 200	8 460	8 470	8 620	
MCM220HC00	Profim COM K22HC <ul style="list-style-type: none"> • jednací židle • kostra pavouk • korpus překližka • čalouněný panel na sedáku • kostra pavouk • na kolečkách • kostra: Černá 		7 920	8 120	8 320	8 650	8 890	8 900	9 050	
MCM320H000	Profim COM K32H <ul style="list-style-type: none"> • kostra pavouk • na kolečkách • kostra: Černá 		4 340	4 700	5 080	5 280	6 260	6 310	6 600	

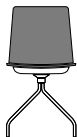
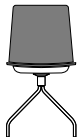
Article number	Model	Price group	0	①	②	③	④	⑤	⑥	Cena
MCM320V000	Profim COM K32V <ul style="list-style-type: none"> • jednací židle • ližiny • stohovatelná • korpus překližka • čalouněný panel na sedáku a opěráku • kostra: Černá 		4 530	4 890	5 260	5 470	6 440	6 500	6 790	
MCM320HF00	Profim COM K32HF <ul style="list-style-type: none"> • jednací židle • čtyři nohy X pavouk • korpus překližka • čalouněný panel na sedáku a opěráku • kostra: Černá 		7 320	7 720	8 130	8 450	9 290	9 430	9 710	
MCM320HS00	Profim COM K32HS <ul style="list-style-type: none"> • jednací židle • čtyři nohy X pavouk • korpus překližka • kostra pavouk • otočná • čalouněný panel na sedáku a opěráku • kostra: Černá 		8 180	8 580	8 990	9 350	10 150	10 290	10 570	
MCM320HC00	Profim COM K32HC <ul style="list-style-type: none"> • jednací židle • čtyři nohy X pavouk • korpus překližka • kostra pavouk • na kolečkách • čalouněný panel na sedáku a opěráku • kostra: Černá 		8 610	9 010	9 420	9 800	10 580	10 720	11 000	
MCM420H000	Profim COM K42H <ul style="list-style-type: none"> • jednací židle • čtyři nohy • celočalouněná • kostra: Černá 		3 660	4 270	5 080	5 280	7 420	6 490	6 930	
MCM420V000	Profim COM K42V <ul style="list-style-type: none"> • jednací židle • ližiny • stohovatelná • celočalouněná • kostra: Černá 		3 850	4 460	5 260	5 470	7 600	6 670	7 120	
MCM420CV00	Profim COM K42CV <ul style="list-style-type: none"> • barová židle • celočalouněná • kostra: Černá 		5 040	5 520	6 090	6 330	7 780	7 570	8 020	

Article number	Model	Price group	0	①	②	③	④	⑤	⑥	Cena
MCM420HF00	Profim COM K42HF • jednací židle • kostra pavouk • celočalouněná • kostra: Černá		6 630	7 270	8 130	8 450	9 290	9 610	9 890	
MCM420HS00	Profim COM K42HS • jednací židle • čtyři nohy • celočalouněná • kostra pavouk • otočná • kostra: Černá		7 490	8 130	8 990	9 350	10 150	10 470	10 750	
MCM420HC00	Profim COM K42HC • jednací židle • čtyři nohy • celočalouněná • kostra pavouk • na kolečkách • kostra: Černá		7 920	8 560	9 420	9 800	10 580	10 900	11 180	
MCM000CTH0	Profim COM CTH • Transportní vozík (CTH)									4 120
Příslušenství/Možnosti/Příplatky::										
7TFRA018	Kostra: V1 - pérová kostra - ocelová trubka (Pouze pro: K12V, K22V, K32V, K42V)									760
7TFRA019	Kostra: V2 - reverzní pérová kostra - ocelová trubka (Pouze pro: K12V, K22V, K32V, K42V)									230
7CFRA001	Kostra: chrom (Pouze pro: K12CV, K22CV, K42CV)									870
7CFRA001	Kostra: chrom (Pouze pro: K12H, K12V, K22H, K22V, K32H, K32V, K42H, K42V)									780
7CFRA001	Kostra: chrom (Pouze pro: K12HC, K12HF, K12HS, K22HC, K22HF, K22HS, K32HC, K32HF, K32HS, K42HC, K42HF, K42HS)									920
7COPR002	Kostra - verze: MetallicPro, Bílá RAL 9016, Temně zelená RAL 6004, Námořní modrá RAL 5003, Burgundy RAL 3005, Šalvějově zelená RAL 6021, Modrá RAL 5014, Terracota RAL 3012 (Pouze pro: K12CV, K12H, K12HC, K12HF, K12HS, K12V, K22CV, K22H, K22HC, K22HF, K22HS, K22V, K32H, K32HC, K32HF, K32HS, K32V, K42CV, K42H, K42HC, K42HF, K42HS, K42V)									70
7COPR003	Kostra - verze: Světle šedá NCS S 2500-N; Šedá NCS S 6500-N (Pouze pro: K12CV, K12H, K12HC, K12HF, K12HS, K12V, K22CV, K22H, K22HC, K22HF, K22HS, K22V, K32H, K32HC, K32HF, K32HS, K32V, K42CV, K42H, K42HC, K42HF, K42HS, K42V)									420
7COPR006	Kostra - verze: Gold (Pouze pro: K12HC, K12HF, K12HS, K22HC, K22HF, K22HS, K32HC, K32HF, K32HS, K42HC, K42HF, K42HS)									1 170
7ARMR001	Područky (Pouze pro: K12H, K12V, K22H, K22V, K32H, K32V, K42H, K42V)									1 650
7ARMR001	Područky (Pouze pro: K22CV)									930
7TARM003	Područky - překližková krytka - přídavek k 7ARMR001 (Pouze pro: K12H, K12V, K12HF, K12HS, K12HC, K22H, K22V, K22HF, K22HS, K22HC, K32H, K32V, K32HF, K32HS, K32HC, K42H, K42V, K42HF, K42HS, K42HC, CTH)									460

Příslušenství/Možnosti/Příplatky::

	HPL (LS): LW01 (bílá), LW02 (černá), LW03 (světle šedá) LW04 (šedá), LW06 (Námořnická modř), LW07 (Světle vínová) (Pouze pro: K12CV, K12H, K12HC, K12HF, K12HS, K12V, K22CV, K22H, K22HC, K22HF, K22HS, K22V, K32H, K32HC, K32HF, K32HS, K32V)	1 180
	Přírodní dýhy Jasan (NA), Buk (NB), Dub (NO), Ořech (NW) (Pouze pro: K12CV, K12H, K12HC, K12HF, K12HS, K12V, K22CV, K22H, K22HC, K22HF, K22HS, K22V, K32H, K32HC, K32HF, K32HS, K32V)	800
	Přírodní barevné dýhy (jasan): Bílá (CNA01), Černá (CNA02), Tmavě zelená (CNA05), Námořnická modř (CNA06), Vínová (CNA07) (Pouze pro: K12CV, K12H, K12HC, K12HF, K12HS, K12V, K22CV, K22H, K22HC, K22HF, K22HS, K22V, K32H, K32HC, K32HF, K32HS, K32V)	800
7SEQU001	Prošívání sedáku (Q1) (Pouze pro: K22CV, K22H, K22HC, K22HF, K22HS, K22V, K32H, K32HC, K32HF, K32HS, K32V)	760
7BAQU001	Prošívání opěraku (Q2) (Pouze pro: K32H, K32HC, K32HF, K32HS, K32V)	760
7SHQU004	Prošívání čelní strany korpusu (Q3) (Pouze pro: K42CV, K42H, K42HC, K42HF, K42HS, K42V)	1 750
7JIRO001	Spojky do řad (Pouze pro: K12H, K12HF, K12V, K22H, K22V, K32H, K32V, K42H, K42V)	590
7TATO002	Deska stolu Sklopný stolek 2PB, pouze pro verze s područkami (Pouze pro: K12H, K22H, K32H, K42H)	1 600
7HAND002	Korpus s manipulačním otvorem v horní část opěraku (C) (Pouze pro: K12CV, K12H, K12HC, K12HF, K12HS, K12V, K22CV, K22H, K22HC, K22HF, K22HS, K22V, K32H, K32HC, K32HF, K32HS, K32V, K42CV, K42H, K42HC, K42HS, K42V)	70

0 cenová kategorie: Alba, Evo, Next

1 cenová kategorie: Cura, Medley, Sprint, Tonal, Valencia, Xtreme

2 cenová kategorie: Select

3 cenová kategorie: Capture, Oceanic, Step, Synergy

4 cenová kategorie: Steelcut 3, Steelcut Trio 3

5 cenová kategorie: Kůže

6 cenová kategorie: Kůže Premium

Barvy překližky - standardní barvy moření: H6, H12, H5

Přírodní dýhy - NA, NB, NO, NW

Barevné přírodní dýhy - CNA01, CNA02, CNA05, CNA06, CNA07

HPL - LW01, LW02, LW03, LW04, LW06, LW07

Kolečka pro Com 12HC/22HC/32HC/42HC:

- standardní: univerzální kolečka 55 mm (sada),

Kluzáky:

- standardní: teflonové - univerzální (sada),

- možnost: filcové - na tvrdé podlahy (sada).

V objednávce je nutné uvést zvolenou možnost.

Krytky područek: Verze V1 - černý polypropylen.

Verze Com K12 / K22 / K32 - barva a typ krytek je vždy shodný s provedením korpusu.

Verze K4 (celočalouněná) - povrch překližkových krytek:

- standardní barvy moření: H6, H12, H5

- přírodní dýhy - NA, NB, NO, NW

- barevné přírodní dýhy - CNA01, CNA02, CNA05, CNA06, CNA07

- HPL - LW01, LW02, LW03, LW04, LW06, LW07

Zvolenou možnost je nutné specifikovat v objednávce.

Područky:

- 2P - polypropylenová krytka - nelze použít pro verze V2,

- 2P - překližková krytka - nelze použít pro verze V1/V2.

Prošívání - je vždy s příplatkem, dodací lhůta: 30-40 pracovních dnů.



Verze kostry: V2



Verze kostry: V1



Com

Paul Brooks

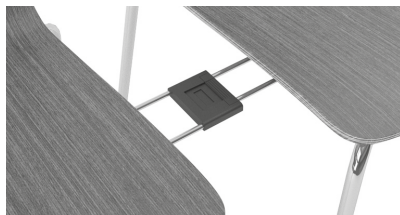

Spojování do řad (H/V)

Spojka je nedílnou součástí židle, dodatečná montáž není možná. Spojka je určena pro modely: H / H 2P / H 2PB / V.

Dostupná pouze v barvě nerez oceli.

Celková šířka dvou spojených židlí:

- model H - 1160 mm,
- model H 2P/ H2PB - 1240-1310 mm,
- model V - 1170 mm.



Spojování do řad (V1/V2)

Spojka je určena pro modely s pérovou kostrou:

V1 / V1 2P / V2. Barva je vždy černá.

Celková šířka dvou spojených židlí:

- model V1 - 985-1075 mm,
- model V1 2P - 1150-1220 mm,
- model V2 - 1165-1245 mm.



Transportní vozík (CTH)

Vozík s madlem.

Dostupné barvy: černá, metallic.

Vždy s měkkými kolečky.

Dimenze: 1000 x 1010 x 630 mm

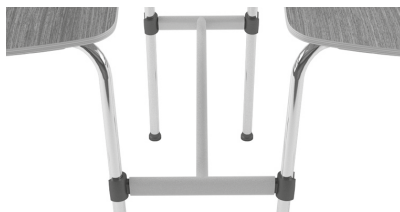

"Anti-panic" systém (APA)*

"Anti-panic" spojka pro zachování rovných řad (pouze pro verze H).

Barva je vždy černá.

Celková šířka dvou spojených židlí: 1030 mm.



"Anti-panic" systém (APB)*

"Anti-panic" spojka pro zachování rovných řad pro verze H s područkami / područky se sklopnými stolkami.

Barva je vždy černá.

Celková šířka dvou spojených židlí: 1220-1290 mm.



"Anti-panic" systém (APD)*

Spojovací systém „Anti-panic“ pro zachování rovných řad. Cena je za 1 kus.

Barva je vždy černá.

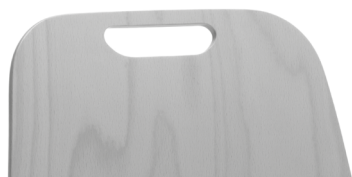

Korpus s otvorem (C)

Korpus s otvorem v horní části opěráku pro snazší manipulaci. Možnost pro nechalouněné modely.



Sklopný stolek (2PB)

Sklopný stolek je vždy černý a je nedílnou součástí modelů 2PB (nemůže tedy být objednan dodatečně). Je připevněn na pravé straně židle a opatřen pojistkou proti nechtěnému sklopení.







Maximální zatížení stolu: 15 kg.

* Ověřte si dostupnost na www.profim.pl/recovery-times

Profim NOOR 4 Nohy

StokkeAustad, Form Us With Love, Susanne Grønlund Design a Flokk designový tým

- Barvy a materiály níže v sekci Příslušenství/možnosti. Kompletní možnosti v zadní části ceníku.
- Možnosti látek - RBM Standard, Curated a Extended Fabric & Color Collection
- Područky dostupné v barvách odpovídajících kostře
- Stohovatelnost až 10ks, 5ks s područkami (čalouněné i nečalouněné modely)
- K dispozici (pro Profim Noor 6050/55) je závěs pro stůl Profim Eminent. Viz tabulka Profim Eminent
- Red Dot Design - vítěz ocenění „Best of the best“ 2013
- Norwegian Design Council - cena za vynikající design

Article number	Model	Price group	0	①	②	③	④	⑤	⑥	Cena
6050	Profim NOOR 6050 • Korpus polypropylen									4810
6055	Profim NOOR 6055 • Korpus 3D dýha • Dub									16610
6050s	Profim NOOR 6050S • Korpus polypropylen • Čalouněný panel na sedáku		5 390	5 590	5 660	6 010	6 190	6 970	7 850	
6050sb	Profim NOOR 6050sb • Korpus polypropylen • Čalouněný panel na sedáku a opěráku		6 280	6 490	6 620	6 950	7 150	8 080	9 080	
6050f	Profim NOOR 6050f • Korpus polypropylen • Celočalouněná verze		7 410	7 670	7 800	8 250	8 400	9 560		
6055s	Profim NOOR 6055s • Korpus 3D dýha • Dub • Čalouněný panel na sedáku		16 960	17 770	17 870	18 120	18 420	19 300	20 630	

Article number	Model	Price group	0	①	②	③	④	⑤	⑥	Cena
6055sb	Profim NOOR 6055sb • Korpus 3D dýha • Dub • Čalouněný panel na sedáku a opěráku		17 740	18 550	18 670	19 170	19 880	21 610	24 310	

Příslušenství/Možnosti/Příplatky::

3YES	Linking device, welded. Must be specified at time of order. Can not be retrofitted.	150
PD303	Filcové kluzáky - 4ks	100
AR809	Noor armrests pair (Pouze pro: 6055, 6055s, 6055sb)	2160
SH30006	Příplatek za *tmavě mořený 3D dýhovaný korpus (Pouze pro: 6055, 6055s, 6055sb)	1030

0 cenová kategorie: Alba, Evo*, Next*

1 cenová kategorie: Cura, Tonal, Xtreme

2 cenová kategorie: Select

3 cenová kategorie: Capture, Oceanic, Step, Synergy

4 cenová kategorie: Steelcut 3, Steelcut Trio 3

*není k dispozici pro Noor 6050F

6-8 mm polypropylen (PP) a 6,7 mm 3D dýha (dub nebo tmavě mořený dub*)

16x2 mm ocelové nohy

Hmotnost: 5,7 kg model 6050, 4,7 kg model 6055

Výška sedáku 439 mm, výška opěradla 357 mm, šířka židle 543 mm, šířka židle s područkami 550 mm, výška židle 835 mm, hloubka židle 490 mm



S=Standard Collection – čas výroby 10-15 pracovních dnů. Použitelné, když jsou všechny komponenty (látka, skořepina, rám/nohy) standardní (S).

E=Extended Collection – čas výroby 20-30 pracovních dnů. Použitelné, když jsou některé nebo všechny vybrané komponenty součástí rozšířené nabídky (E).







V případě větších objednávek kontaktujte zákaznický servis pro podrobnosti dodání.



Profim NOOR SLEDGEBASE

StokkeAustad, Form Us With Love, Susanne Grønlund Design a Flokk designový tým

- Područky dostupné v barvách odpovídajících kostře
- Stohovatelnost až 10ks, 5ks s područkami (čalouněné i nečalouněné modely)
- K dispozici (pro Profim Noor 6060/65) je závěs pro stůl Profim Eminent.
- Red Dot Design – vítěz ocenění „Best of the best“ 2013
- Norwegian Design Council – cena za vynikající design

Article number	Model	Price group	0	①	②	③	④	⑤	⑥	Cena
6060	Profim NOOR 6060 • Korpus polypropylen									5 380
6065	Profim NOOR 6065 • Korpus 3D dřeva • Dub									17 340
6060s	Profim NOOR 6060s • Korpus polypropylen • Čalouněný panel na sedáku		5 950	6 190	6 270	6 570	6 720	7 670	8 610	
6060sb	Profim NOOR 6060sb • Korpus polypropylen • Čalouněný panel na sedáku a opěráku		6 810	7 020	7 170	7 550	7 750	8 760	9 860	
6060f	Profim NOOR 6060f • Korpus polypropylen • Celočalouněná verze		7 930	8 230	8 350	8 760	9 010	10 170		
6065s	Profim NOOR 6065s • Korpus 3D dřeva • Dub • Čalouněný panel na sedáku		17 180	17 940	18 090	18 920	19 530	22 040	24 960	

6065sb	Profim NOOR 6065sb • Korpus 3D dýha • Dub • Čalouněný panel na sedáku a opěráku		17 970	18 620	18 920	19 930	20 480	23 150	26 190	
--------	--	---	--------	--------	--------	--------	--------	--------	--------	--

Příslušenství/Možnosti/Příplatky::

3YES	Linking device, welded. Must be specified at time of order. Can not be retrofitted.	150
PD303	Filcové kluzáky - 4ks	100
AR809	Noor armrests pair (Pouze pro: 6065, 6065s, 6065sb)	2160
SH30006	Příplatek za *tmavě mořený 3D dýhovaný korpus (Pouze pro: 6065, 6065s, 6065sb)	1030

0 cenová kategorie: Alba, Evo*, Next *

1 cenová kategorie: Cura, Tonal, Xtreme

2 cenová kategorie: Select

3 cenová kategorie: Capture, Oceanic, Step, Synergy

4 cenová kategorie: Steelcut 3, Steelcut Trio 3

*není k dispozici pro Noor 6060F

6-8 mm polypropylen (PP) a 6,7 mm 3D dýha (dub nebo tmavě mořený dub*)

12 mm ocelové ližiny

Hmotnost: 6,5 kg model 6060, 6,2 kg model 6065

Výška sedáku 439 mm, výška opěradla 357 mm, šířka židle 557 mm, výška židle 835 mm, hloubka židle 525 mm

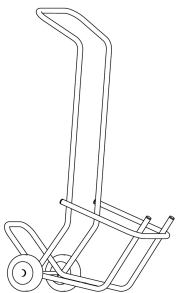

149285









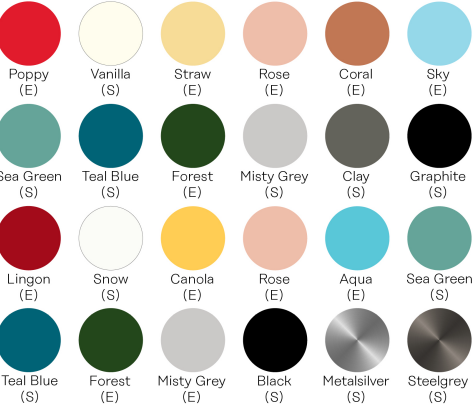



S=Standard Collection – čas výroby 10-15 pracovních dnů. Použitelné, když jsou všechny komponenty (látka, skořepina, rám/nohy) standardní (S).

E=Extended Collection – čas výroby 20-30 pracovních dnů. Použitelné, když jsou některé nebo všechny vybrané komponenty součástí rozšířené nabídky (E).

V případě větších objednávek kontaktujte zákaznický servis pro podrobnosti dodání.



Profim NOOR FOOTBASE

StokkeAustad, Form Us With Love, Susanne Grønlund Design a Flokk designový tým

- Standardní píst B černý
- Mechanika a kříž (Ø 665 mm) jsou hliníkové a standardně černé barvy
- Možnost objednání mechaniky a kříže v leštěném hliníku. Možnost objednání mechaniky, pístu a kříže v bílé barvě. Područky dostupné v černé, bílé a metalsilver barvě
- Armrest available in black, white or metal silver
- K dispozici (pro Profim Noor 6070/75) je závěs pro stůl Profim Eminent.
- Red Dot Design – vítěz ocenění „Best of the best“ 2013
- Norwegian Design Council – cena za vynikající design

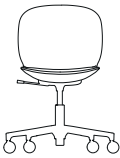
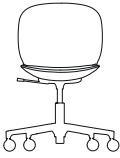
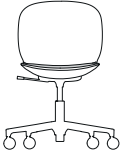
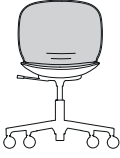
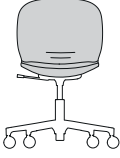
Article number	Model	Price group	0	①	②	③	④	⑤	⑥	Cena
6070	Profim NOOR 6070 • Korpus polypropylen									7 800
6075	Profim NOOR 6075 • Korpus 3D dýha • Dub									19 600
6070s	Profim NOOR 6070s • Korpus polypropylen • Čalouněný panel na sedáku		8 200	8 480	8 630	9 060	9 410	10 570	11 980	
6070sb	Profim NOOR 6070sb • Korpus polypropylen • Čalouněný panel na sedáku a opěráku		9 110	9 440	9 590	10 070	10 370	11 680	13 240	
6070f	Profim NOOR 6070f • Korpus polypropylen • Celočalouněná verze		10 190	10 540	10 720	11 300	11 630	13 130		

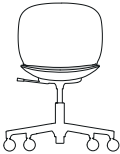
Article number	Model	Price group	0	①	②	③	④	⑤	⑥	Cena
6075s	Profim NOOR 6075s • Korpus 3D dýha • Dub • Čalouněný panel na sedáku		19 460	20 060	20 480	21 510	22 090	24 990	28 280	

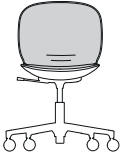
6075sb	Profim NOOR 6075sb • Korpus 3D dýha • Dub • Čalouněný panel na sedáku a opěráku		20 290	20 990	21 360	22 500	23 120	26 090	29 520	
--------	--	---	--------	--------	--------	--------	--------	--------	--------	--

Příslušenství/Možnosti/Příplatky::

125182	Glides, 58 mm	0
FB3004	Footbase in polished aluminium	1 480
AR809	Noor armrests pair (Pouze pro: 6075, 6075s, 6075sb)	2 160
SH30006	Příplatek za *tmavě mořený 3D dýhovaný korpus (Pouze pro: 6075, 6075s, 6075sb)	1 030

0 cenová kategorie: Alba, Evo*, Next *

1 cenová kategorie: Cura, Tonal, Xtreme

2 cenová kategorie: Select

3 cenová kategorie: Capture, Oceanic, Step, Synergy

4 cenová kategorie: Steelcut 3, Steelcut Trio 3

*není k dispozici pro Noor 6070F

6-8 mm polypropylen (PP) a 6,7 mm 3D dýha (dub nebo tmavě mořený dub*)

Hmotnost: 8 kg model 6070, 7,6 kg model 6075

Výška sedáku 355-490 mm, výška opěradla 357 mm, šířka židle 665 mm, výška židle 727-857 mm, hloubka židle 665 mm



S=Standard Collection – čas výroby 10-15 pracovních dnů. Použitelné, když jsou všechny komponenty (látka, skořepina, rám/nohy) standardní (S).

E=Extended Collection – čas výroby 20-30 pracovních dnů. Použitelné, když jsou některé nebo všechny vybrané komponenty součástí rozšířené nabídky (E).







V případě větších objednávek kontaktujte zákaznický servis pro podrobnosti dodání.



Profim NOOR - dřevěné nohy

StokkeAustad, Form Us With Love, Susanne Grønlund Design a Flokk designový tým

- Hliníkový nosník nohou je standardně černý (možnost leštěného hliníku*)
- Dřevěné nohy: přírodní mořený jasan (možnost tmavě či světle mořeného jasanu)
- Židle není stohovatelná.
- Red Dot Design – vítěz ocenění „Best of the best“ 2013
- Norwegian Design Council – cena za vynikající design

Article number	Model	Price group	0	①	②	③	④	⑤	⑥	Cena
6080	Profim NOOR 6080 • Korpus polypropylen									12 080
6085	Profim NOOR 6085 • Korpus 3D dýha • Dub									23 910
6080s	Profim NOOR 6080s • Korpus polypropylen • Čalouněný panel na sedáku		12 310	12 710	12 960	13 640	13 970	15 850	17 890	
6080sb	Profim NOOR 6080sb • Korpus polypropylen • Čalouněný panel na sedáku a opěráku		13 170	13 640	13 860	14 570	14 970	16 930	19 150	
6080f	Profim NOOR 6080f • Korpus polypropylen • Celočalouněná verze		14 270	14 800	15 020	15 850	16 280	18 390		
6085s	Profim NOOR 6085s • Korpus 3D dýha • Dub • Čalouněný panel na sedáku		23 490	24 280	24 740	26 020	26 770	30 250	34 200	

Article number	Model	Price group	0	①	②	③	④	⑤	⑥	Cena
6085sb	Profim NOOR 6085sb <ul style="list-style-type: none"> • Korpus 3D dýha • Dub • Čalouněný panel na sedáku a opěráku 		24 380	25 160	25 670	27 000	27 750	31 350	35 450	

Příslušenství/Možnosti/Příplatky::

PD303	Filcové kluzáky - 4ks	100
SH30006	Příplatek za *tmavě mořený 3D dýhovaný korpus (Pouze pro: 6085, 6085s, 6085sb)	1030

0 cenová kategorie: Alba, Evo*, Next *

1 cenová kategorie: Cura, Tonal, Xtreme

2 cenová kategorie: Select

3 cenová kategorie: Capture, Oceanic, Step, Synergy

4 cenová kategorie: Steelcut 3, Steelcut Trio 3

**není k dispozici pro Noor 6080F

6-8 mm polypropylen (PP) a 6,7 mm 3D dýha (dub nebo tmavě mořený dub*)

12 mm ocelové ližiny

Hmotnost: 5,4kg model 6080, 4,6kg model 6085

Výška sedáku 439 mm, výška opěradla 357 mm, šířka židle 490 mm, výška židle 832 mm, hloubka židle 480 mm



S=Standard Collection – čas výroby 10-15 pracovních dnů. Použitelné, když jsou všechny komponenty (látka, skořepina, rám/nohy) standardní (S).

E=Extended Collection – čas výroby 20-30 pracovních dnů. Použitelné, když jsou některé nebo všechny vybrané komponenty součástí rozšířené nabídky (E).







V případě větších objednávek kontaktujte zákaznický servis pro podrobnosti dodání



Profim NOOR UP

StokkeAustad, Form Us With Love, Susanne Grønlund Design a Flokk design tým

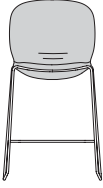
- Vhodné pro stoly vysoké cca 90 cm
- Područky dostupné v barvách odpovídajících kostře
- Stohovatelnost 5ks

Article number	Model	Price group	0	①	②	③	④	⑤	⑥	Cena
6090	Profim NOOR UP 6090 • Korpus polypropylen									7 000
6095	Profim NOOR UP 6095 • Korpus 3D dýha • Dub									18 800
6090s	Profim NOOR UP 6090s • Korpus polypropylen • Čalouněný panel na sedáku		7 460	7 730	7 850	8 280	8 450	9 610	10 840	
6090sb	Profim NOOR UP 6090sb • Korpus polypropylen • Čalouněný panel na sedáku a opěráku		8 340	8 560	8 780	9 180	9 510	10 670	12 100	
6090f	Profim NOOR UP 6090f • Korpus polypropylen • Celočalouněná verze		9 450	9 790	9 940	10 470	10 740	12 180		
6095s	Profim NOOR UP 6095s • Korpus 3D dýha • Dub • Čalouněný panel na sedáku		18 670	19 300	19 650	20 630	21 260	23 950	27 050	

6095sb	Profim NOOR UP 6095sb • Korpus 3D dýha • Dub • Čalouněný panel na sedáku a opěráku		19 550	20 160	20 580	21 610	22 170	25 060	28 380	
--------	---	--	--------	--------	--------	--------	--------	--------	--------	--

Příslušenství/Možnosti/Příplatky::

PD303	Filcové kluzáky - 4ks									100
SH30006	Příplatek za *tmavě mořený 3D dýhovaný korpus (Pouze pro: 6095, 6095s, 6095sb)									1 030

0 cenová kategorie: Alba, Evo*, Next*

1 cenová kategorie: Cura, Tonal, Xtreme

2 cenová kategorie: Select

3 cenová kategorie: Capture, Oceanic, Step, Synergy

4 cenová kategorie: Steelcut 3, Steelcut Trio 3

*není k dispozici pro Noor 6090F

6-8 mm polypropylen (PP) a 6,7 mm 3D dýha (dub nebo tmavě mořený dub*)

Hmotnost: 7,7 kg model 6090, 7,2 kg model 6095

12 mm ocelové ližiny

Výška sedáku 630 mm, výška opěradla 357 mm, šířka židle 565 mm, výška židle 1025 mm, hloubka židle 548 mm

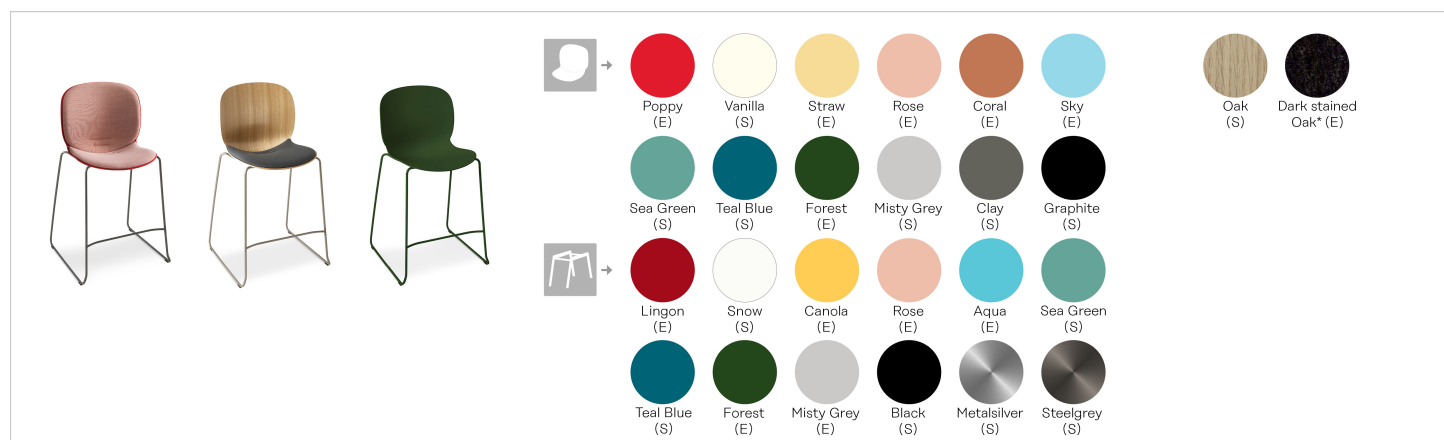

S=Standard Collection – čas výroby 10-15 pracovních dnů. Použitelné, když jsou všechny komponenty (látka, skořepina, rám/nohy) standardní (S).

E=Extended Collection – čas výroby 20-30 pracovních dnů. Použitelné, když jsou některé nebo všechny vybrané komponenty součástí rozšířené nabídky (E).

V případě větších objednávek kontaktujte zákaznický servis pro podrobnosti dodání.



Profim NORMO

Studio Ganszyniec

- Židle určená pro práci i meetingy
- Pevná ocelová konstrukce zaručuje stabilitu nehledě na intenzitu používání
- Náš první cirkulární produkt
- Kolekce vyráběna bez použití lepidel a sponek
- Korpus sedáku a opěraku vyráběn ze 100% recyklovaného plastu (PP)
- Normo je jednoduše rozmontovatelné a z 94% recyklovatelné

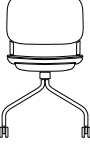
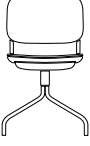
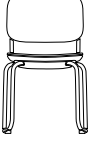
Article number	Model	Price group	0	①	②	③	④	⑤	⑥	Cena
MKN500H000	Profim NORMO 500H • čtyři nohy • celočalouněná		4 790	5 330	6 090	6 330	7 070	7 070	8 160	
MKN500HC00	Profim NORMO 500HC • kostra pavouk • kolečka • celočalouněná		6 620	7 150	7 920	8 240	8 890	9 190	10 610	
MKN500HS00	Profim NORMO 500HS • kostra pavouk otočná • kluzáky • celočalouněn		7 110	7 630	8 390	8 730	9 360	9 730	11 250	
MKN500V000	Profim NORMO 500V • ližiny • celočalouněná		4 940	5 480	6 240	6 490	7 220	7 240	8 360	

Příslušenství/Možnosti/Příplatky::

7ARMR020	SP - kové područky, krátké	710
7ARMR021	LP - kovové područky, dlouhé	840

0 cenová kategorie: Alba, Evo, Next

1 cenová kategorie: Cura, Medley, Sprint, Tonal, Xtreme

2 cenová kategorie: Select

3 cenová kategorie: Capture, Oceanic, Step, Synergy

4 cenová kategorie: Steelcut 3, Steelcut Trio 3

Kostru - verze:

- Černá (RAL 9005)
- MetallicPro
- Bílá (RAL 9016)
- Světle šedá (NCS S 2500-N)

- Šedá (NCS S 6500-N)
- Temně zelená (RAL 6004)
- Námořní modrá (RAL 5003)
- Burgundy (RAL 3005)
- Šalvějově zelená (RAL 6021)
- Modrá (RAL 5014)
- Terracota (RAL 3012)

Kluzaky:

- standardní: teflonové - univerzální (sada),
- možnost: tvrdé kluzáky - na měkké podlahy (sada),
- možnost: filcové - na tvrdé podlahy (sada).

V objednávce je nutné uvést zvolenou možnost.

Kolečka pro Normo 500HC:

- Univerzální.

V objednávce je nutné uvést zvolenou možnost.



Područky SP







Područky LP



Profim ZOO

Paul Brooks

- Rozmanitost konfigurací
- Dostupná v různých variantách: na čtyřech nohách, nohách s kolečky, s plastovým nebo čalouněným sedákem, plastovým nebo čalouněným opěrákem, s područkami nebo bez nich
- K dispozici ve třech barvách plastů (černá, šedá a světle šedá) a pěti barevných variantách rámu

Article number	Model	Price group	0	①	②	③	④	⑤	Cena
MZO522H000	Profim ZOO 522H • čtyři nohy • plastový sedák a opěrák • kostra: Černá								3 450
MZO502H000	Profim ZOO 502H • čtyři nohy • čalouněný sedák a plastový opěrák • kostra: Černá		3 960	4 300	4 610	4 800	5 400	5 360	
MZO500H000	Profim ZOO 500H • čtyři nohy • čalouněný sedák a opěrák • kostra: Černá		5 690	6 390	7 070	7 340	8 370	8 200	
MZO000CTH0	Profim ZOO TROLLEY CTH • Transportní vozík (CTH)								4 430

Příslušenství/Možnosti/Příplatky::

7TFRA005	Kostra HC - čtyři nohy s kolečky (Pouze pro: 500H, 502H, 522H)	950
7COPR003	Kostra - verze: Světle šedá NCS S 2500-N; Šedá NCS S 6500-N (Pouze pro: 500H, 502H, 522H)	410
7COPR002	Kostra - verze: MetallicPro, White RAL 9016 (Pouze pro: 500H, 502H, 522H)	60
7CFRA001	Kostra: chrom (Pouze pro: 500H, 502H, 522H)	930
7ARMR001	Područky (Pouze pro: 500H, 502H, 522H)	740
7TATO002	Deska stolu (Pouze pro: 500H, 502H, 522H)	1 770
7JIRO001	Spojky do řad (Pouze pro: 500H, 502H, 522H)	550

0 cenová kategorie: Alba, Evo, Next

1 cenová kategorie: Cura, Medley, Sprint, Tonal, Valencia, Xtreme

2 cenová kategorie: Select

3 cenová kategorie: Capture, Oceanic, Step, Synergy

4 cenová kategorie: Steelcut 3, Steelcut Trio 3

Kluzáky:

- standardní: teflonové - univerzální (sada),
- možnost: filcové - na tvrdé podlahy (sada).

Zvolenou možností je nutné uvést v objednávce.

Kolečka u verze HC:

- univerzální

Zvolenou možností je nutné uvést v objednávce.

Barevné možnosti plastů: černá (RAL 9005), šedá (NCS S 6500-N), světle šedá (NCS S 2500-N).

Kombinace barev v rámci sedáku, opěráku a područek je možná.

V případě objednání židle v jedné barvě RAL/NCS plastu - odstíny jednotlivých komponentů se z důvodu rozlišení použitých materiálů mohou lišit.

Spodní plastový kryt sedáku:

- kostra černá: kryt vždy černý (RAL 9005),
- kostry metallic, chrom, RAL/NCS + černý plastový sedák: kryt vždy černý (RAL 9005).

Model Zoo 500 bez područek - plastové elementy spojující kostru a opěrák:

- kostra černá - vždy černé (RAL 9005),
- kostra metallic, chrom - vždy šedé (NCS S 6500-N),
- kostry šedá / světle šedá - vždy v barvě kostry.



Verze kostry: HC



Zoo

Paul Brooks

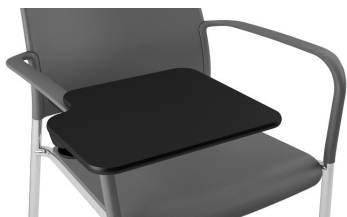

Sklopný stolek (2PB)

Sklopný stolek je vždy černý a je nedílnou součástí modelů 2PB (nemůže tedy být objednáno dodatečně). Je připevněn na pravé straně židle a opatřen pojistkou proti nechtěnému sklopení. Maximální zatížení stolu: 15 kg.

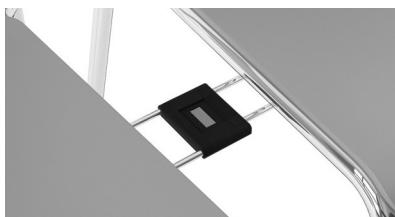

Spojka do řad - čtyři nohy

Spojka je nedílnou součástí židle, dodatečná montáž není možná. Spojka je určena pro čtyřnohé modely (H/H 2P/H 2PB). Dostupná pouze v barvě nerez oceli. Celková šířka dvou spojených židlí:
- bez područek - 1070 mm,
- s područkami - 1260 mm.



"Anti-panic" systém (APA)*

"Anti-panic" spojka (pro zachování rovných řad) - modely bez područek. Dostupné barvy: černá, metallic. Celková šířka dvou spojených židlí: 1120 mm. Splňuje normu EN 14703.



"Anti-panic" systém (APB)*

"Anti-panic" spojka (pro zachování rovných řad) - modely s područkami. Barva je vždy černá. Celková šířka dvou spojených židlí: 1170 mm. Splňuje normu EN 14703.



"Anti-panic" systém (APC)*

"Anti-panic" spojka (pro zachování rovných řad) - modely s područkami a sklopným stolem. Barva je vždy černá. Celková šířka dvou spojených židlí: 1350 mm. Splňuje normu EN 14703.



"Anti-panic" systém (APD)*

Spojovací systém „Anti-panic“ pro zachování rovných řad. Cena je za 1 kus. Barva je vždy černá. Splňuje normu EN 14703.



Transportní vozík (CTH)

Vozík s madlem. Dostupné barvy: černá, metallic. Vždy s měkkými kolečky. Dimenze: 1000 x 1000 x 600 mm

* Ověřte si dostupnost na www.profim.pl/recovery-times

Pohovky







Křesla

Modulární systémy

Profim CHIC

Christophe Pillet

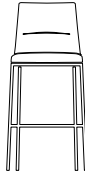
- Křeslo vybavené pamětí polohy (samo se vrací do výchozí polohy)
- Na výběr restaurační a barové židle na několika základnách a křesla s otočnou základnou nebo na patkách
- Certifikát Möbelfakta - záruka trvanlivosti, bezpečnosti, péče o životní prostředí a sociální odpovědnosti během výrobního procesu

Article number	Model	Price group	0	①	②	③	④	⑤	⑥	Cena
MCC210H000	Profim CHIC 21H <ul style="list-style-type: none"> • křeslo • kovové nohy • bez područek • kostra: MetallicPro; Černá RAL 9005; Bílá RAL 9016; Temně zelená RAL 6004; Námořní modrá RAL 5003; Burgundy RAL 3005; Šalvějově zelená RAL 6021; Modrá RAL 5014; Terracota RAL 3012 		7 850	8 430	9 110	9 470	11 820	10 910	12 790	
MCC200H000	Profim CHIC 20H <ul style="list-style-type: none"> • křeslo • kovové nohy • kostra: MetallicPro; Černá RAL 9005; Bílá RAL 9016; Temně zelená RAL 6004; Námořní modrá RAL 5003; Burgundy RAL 3005; Šalvějově zelená RAL 6021; Modrá RAL 5014; Terracota RAL 3012 • s područkami 		8 580	9 260	10 010	10 410	13 140	12 000	14 390	
MCC200F000	Profim CHIC 20F <ul style="list-style-type: none"> • křeslo • čtyřramenný kříž • kostra: leštěný hliník 		9 930	10 580	11 360	11 810	14 490	13 350	13 700	
MCC100FU00	Profim CHIC 10FU <ul style="list-style-type: none"> • křeslo 		12 040	13 300	14 810	15 410	20 130	20 720	20 930	
MCC210CH00	Profim CHIC 21CH <ul style="list-style-type: none"> • barové křeslo • kovové nohy • bez područek • kostra: MetallicPro; Černá RAL 9005; Bílá RAL 9016; Temně zelená RAL 6004; Námořní modrá RAL 5003; Burgundy RAL 3005; Šalvějově zelená RAL 6021; Modrá RAL 5014; Terracota RAL 3012 		9 310	9 870	10 550	10 970	13 260	12 370	14 240	
MCC200CH00	Profim CHIC 20CH <ul style="list-style-type: none"> • barové křeslo • kovové nohy • s područkami • kostra: MetallicPro; Černá RAL 9005; Bílá RAL 9016; Temně zelená RAL 6004; Námořní modrá RAL 5003; Burgundy RAL 3005; Šalvějově zelená RAL 6021; Modrá RAL 5014; Terracota RAL 3012 		10 010	10 690	11 450	11 910	14 570	13 450	15 840	

Příslušenství/Možnosti/Příplatky::

7CFRA001	Kostrá: chrom (Pouze pro: 20CH, 21CH)	1 550
7CFRA001	Kostrá: chrom (Pouze pro: 20H, 21H)	1 220
7TFRA011	Kostrá: HW - dřevěné nohy bukové dřevo - H5, H6, H12 (HW) (Pouze pro: 20H, 21H)	4 680
7COPR003	Kostrá - verze: Světle šedá NCS S 2500-N; Šedá NCS S 6500-N (Pouze pro: 20CH, 20H, 21CH, 21H)	410
7COPR006	Kostrá - verze: Gold (Pouze pro: 20H, 21H)	780
7TGAS003	Píst s pamětí (Pouze pro: 20F)	1 530
7TFRA022	Samovracecí píst s pamětí - bez možnosti nastavení výšky (Pouze pro: 10FU)	2 680

0 cenová kategorie: Alba, Evo, Next

1 cenová kategorie: Cura, Medley, Sprint, Tonal, Valencia, Xtreme

2 cenová kategorie: Select

3 cenová kategorie: Capture, Oceanic, Step, Synergy

4 cenová kategorie: Steelcut 3, Steelcut Trio 3

5 cenová kategorie: Kůže

6 cenová kategorie: Kůže Premium

Kluzáky:

- standardní: teflonové - univerzální (sada),

- možnost: filcové - na tvrdé podlahy (sada).

V objednávce je nutné uvést zvolenou možnost.







Frame version: HW



Profim CHIC LOUNGE

Christophe Pillet

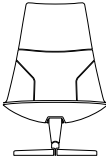
- Charakteristický detail ve formě svislého prošívání
- Dvě výšky opěráku - pro různé potřeby a uživatele
- Možnost kombinace kůže s látkou v jednom potahu
- Možnost výběru různých barev čalounění
- Polštář a opěrka nohou zvyšují pohodlí odpočinku
- Atraktivní poměr ceny a kvality
- Certifikát Möbelfakta - záruka trvanlivosti, bezpečnosti, péče o životní prostředí a sociální odpovědnosti během výrobního procesu

Article number	Model	Price group	①	②	③	④	⑤	⑥	Cena
MCLA10V300	Profim CHIC LOUNGE A10V3 <ul style="list-style-type: none"> • křeslo • vysoký opěrák • ližiny • kostra: MetallicPro; Černá RAL 9005; Bílá RAL 9016; Temně zelená RAL 6004; Námořní modrá RAL 5003; Burgundy RAL 3005; Šalvějově zelená RAL 6021; Modrá RAL 5014; Terracota RAL 3012 		14 310	16 210	16 860	21 280	24 480	25 640	
MCLA20V300	Profim CHIC LOUNGE A20V3 <ul style="list-style-type: none"> • křeslo • nízký opěrák • ližiny • kostra: MetallicPro; Černá RAL 9005; Bílá RAL 9016; Temně zelená RAL 6004; Námořní modrá RAL 5003; Burgundy RAL 3005; Šalvějově zelená RAL 6021; Modrá RAL 5014; Terracota RAL 3012 		12 950	14 580	15 170	19 430	22 020	22 280	
MCLA10F000	Profim CHIC LOUNGE A10F <ul style="list-style-type: none"> • křeslo • vysoký opěrák • centrální noha • čtyřramenný kříž • kostra: MetallicPro; Černá RAL 9005; Bílá RAL 9016; Temně zelená RAL 6004; Námořní modrá RAL 5003; Burgundy RAL 3005; Šalvějově zelená RAL 6021; Modrá RAL 5014; Terracota RAL 3012 		19 020	20 920	21 750	25 990	31 590	30 350	
MCLA20F000	Profim CHIC LOUNGE A20F <ul style="list-style-type: none"> • křeslo • nízký opěrák • centrální noha • čtyřramenný kříž • kostra: MetallicPro; Černá RAL 9005; Bílá RAL 9016; Temně zelená RAL 6004; Námořní modrá RAL 5003; Burgundy RAL 3005; Šalvějově zelená RAL 6021; Modrá RAL 5014; Terracota RAL 3012 		17 660	19 280	20 050	24 120	29 120	26 990	
MCLPV30000	Profim CHIC LOUNGE PV3 <ul style="list-style-type: none"> • podnožka • ližiny • kostra: MetallicPro; Černá RAL 9005; Bílá RAL 9016; Temně zelená RAL 6004; Námořní modrá RAL 5003; Burgundy RAL 3005; Šalvějově zelená RAL 6021; Modrá RAL 5014; Terracota RAL 3012 		7 850	8 950	9 310	12 020	13 510	13 400	

Article number	Model	Price group	①	②	③	④	⑤	⑥	Cena
MCLCU00000	Profim CHIC LOUNGE CU • polštářek ke křeslům s vysokým opěrákem		1 290	1 580	1 640	2 720	2 380	2 890	

Příslušenství/Možnosti/Příplatky::

7CFRA001	Kostrá: chrom (Pouze pro: A10F, A20F)	2 980
7CFRA001	Kostrá: chrom (Pouze pro: A10V3, A20V3, PV3)	820
7COPR003	Kostrá - verze: Světle šedá NCS S 2500-N; Šedá NCS S 6500-N (Pouze pro: A10F, A10V3, A20F, A20V3, PV3)	410
7COPR006	Kostrá - verze: Gold (Pouze pro: A10F, A20F)	1 920
7COPR006	Kostrá - verze: Gold (Pouze pro: A10V3, A20V3, PV3)	1 140

1 cenová kategorie: Cura, Medley, Tonal, Xtreme

2 cenová kategorie: Select

3 cenová kategorie: Capture, Oceanic, Step, Synergy

4 cenová kategorie: Steelcut 3, Steelcut Trio 3

6 cenová kategorie: Kůže Premium

Kluzáky:

- standardní: teflonové - univerzální (sada),

- možnost: filcové - na tvrdé podlahy (sada).

V objednávce je nutné uvést zvolenou možnost.

Možnost kombinace dvou barev stejné látky bez příplatku dle schématu:

A - vnitřní strana korpusu,

B - vnější strana korpusu.

V případě takové objednávky specifikujte dle příkladu: SC-67097/SC-60132 (kde SC-67097 - A a SC-60132 - B).







K modelum A10V3 / A10F lze objednat extra polštářek pro operák zad.





Profim ELLIE PRO

ITO Design

- Rychlé a snadné nastavení pomocí mechanismu synchro-self (nastavení výšky a možnost vychýlení)
- Mechanismus plně integrovaný v sedáku
- Možnost výběru dvou barev stejného čalounění
- Několik druhů a povrchů koster
- Certifikát Blue Angel - potvrzuje, že je naše křeslo šetrné k životnímu prostředí

Article number	Model	Price group	0	①	②	③	④	⑤	Cena
MHB100ST00	Profim ELLIE PRO 10ST <ul style="list-style-type: none"> • otočné křeslo • samonastavitelné Synchro • vysoký opěrák • pětiramenný kříž • kostra: Černá 		12 920	14 220	16 540	17 200	23 310	24 980	
MHB200ST00	Profim ELLIE PRO 20ST <ul style="list-style-type: none"> • otočné křeslo, • samonastavitelné Synchro • nízký opěrák • pětiramenný kříž • kostra: Černá 		12 500	13 710	15 990	16 620	22 280	24 140	
MHB100HS00	Profim ELLIE PRO 10HST <ul style="list-style-type: none"> • otočné křeslo • samonastavitelné Synchro • vysoký opěrák • vysoký čtyřramenný kříž • kostra: Černá / bílá / MetallicPro / Leštěný hliník 		13 990	15 300	17 600	18 300	24 360	26 580	
MHB200HS00	Profim ELLIE PRO 20 HST <ul style="list-style-type: none"> • otočné křeslo • samonastavitelné Synchro • nízký opěrák • vysoký čtyřramenný kříž • kostra: Černá / bílá / MetallicPro / Leštěný hliník 		13 530	14 760	17 040	17 720	23 340	25 730	
MHB100V000	Profim ELLIE PRO 10V3 <ul style="list-style-type: none"> • otočné křeslo • samonastavitelné Synchro • vysoký opěrák • drátěná podnož • kostra: Černá, MetallicPro / bílá 		14 710	16 030	18 340	19 080	25 110	27 700	
MHB200V000	Profim ELLIE PRO 20V3 <ul style="list-style-type: none"> • otočné křeslo • samonastavitelné Synchro • nízký opěrák • drátěná podnož • kostra: Černá, MetallicPro / bílá 		14 270	15 500	17 780	18 490	24 070	26 840	

Article number	Model	Price group	0	①	②	③	④	⑤	Cena
MHB100HW00	Profim ELLIE PRO 10HW <ul style="list-style-type: none"> • otočné křeslo • samonastavitelné Synchro • vysoký opěrák • dřevěné nohy • Bukové nohy - H5, H6, H12 (HW) 		19 040	20 350	22 670	23 580	29 430	34 240	

MHB200HW00	Profim ELLIE PRO 20HW <ul style="list-style-type: none"> • otočné křeslo • samonastavitelné Synchro • nízký opěrák • dřevěné nohy • Bukové nohy - H5, H6, H12 (HW) 		18 600	19 840	22 090	22 980	28 410	33 360	
------------	--	---	--------	--------	--------	--------	--------	--------	--

Příslušenství/Možnosti/Příplatky::

7BASC008	Světle šedá (Pouze pro: 10ST, 20ST)	260
7CFRA025	Kostrá: metalsilver (Pouze pro: 10V3, 20V3)	1 750
7TARM006	Područky - čalouněná krytka - Krytka područek čalouněna kůží	400
7COPR003	Kostrá - verze: Světle šedá NCS S 2500-N; Šedá NCS S 6500-N (Pouze pro: 10V3, 20V3)	410
7COPR006	Kostrá - verze: Gold (Pouze pro: 10V3, 20V3)	1 850

0 cenová kategorie: Alba, Evo, Next

1 cenová kategorie: Cura, Medley, Tonal, Xtreme

2 cenová kategorie: Select

3 cenová kategorie: Capture, Oceanic, Step, Synergy

4 cenová kategorie: Steelcut 3, Steelcut Trio 3

Kolečka pro 10ST/20ST/10HST/20HST:

- standardní: tvrdá kolečka - na měkké podlahy (sada),

- možnost: měkká kolečka - na tvrdé podlahy (sada).

V objednávce je nutné uvést zvolenou možnost.

Kluzáky:

- standardní: teflonové - univerzální (sada),

- možnost: filcové - na tvrdé podlahy (sada).

V objednávce je nutné uvést zvolenou možnost.

Prošívání krytek područek je vždy shodné s prošíváním celého křesla.

Modely HST - nejsou výškově nastavitelné.

Možnost kombinace dvou barev stejné látky bez příplatku dle schématu:

A - vnitřní strana korpusu,

B - vnější strana korpusu.

V případě takové objednávky specifikujte dle příkladu: SC-67097/SC-60132 (kde SC-67097 - A a SC-60132 - B).









www.blauer-engel.de/uz117

Profim FAN

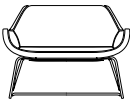
Piotr Kuchciński

- Několik typů koster
- Dva druhy prošívání na výběr (v barvě čalounění či dekorativní)
- Certifikát Möbelfakta - záruka trvanlivosti, bezpečnosti, péče o životní prostředí a sociální odpovědnosti během výrobního procesu

Article number	Model	Price group	0	①	②	③	④	⑤	⑥	Cena
MFN100H000	Profim FAN 10H <ul style="list-style-type: none"> • křeslo • čtyři nohy • kostra: Černá 		6 330	7 390	8 440	8 780	11 570	10 300	13 520	
MFN100V000	Profim FAN 10V <ul style="list-style-type: none"> • křeslo • ližiny • kostra: Černá 		6 840	7 890	8 950	9 310	12 070	10 800	14 040	
MFN200V000	Profim FAN 20V <ul style="list-style-type: none"> • dvoudílné křeslo • ližiny • kostra: Černá 		9 710	11 260	13 420	13 960	18 730	15 570	21 220	
MFN100R000	Profim FAN 10R <ul style="list-style-type: none"> • otočné křeslo • centrální noha s kulatou podnoží • kostra: MetallicPro, Černá RAL 9005, Bílá RAL 9016, Temně zelená RAL 6004, Námořní modrá RAL 5003, Burgundy RAL 3005, Šalvějově zelená RAL 6021, Modrá RAL 5014, Terracota RAL 3012 		8 880	9 930	11 000	11 440	14 130	12 840	16 070	
MFN100F000	Profim FAN 10F <ul style="list-style-type: none"> • otočné křeslo • centrální noha se čtyřramenným křížem • kostra: Leštěný hliník 		9 750	10 780	11 850	12 320	14 980	13 700	16 930	
MFN100Z000	Profim FAN 10Z <ul style="list-style-type: none"> • otočné křeslo • Rocker mechanika • pětiramenný kříž • kostra: Černá 		7 230	8 230	9 260	9 630	12 310	11 060	14 200	

Article number	Model	Price group	0	①	②	③	④	⑤	⑥	Cena
MFN100E000	Profim FAN 10E • otočné křeslo, • Economic mechanika • pětiramenný kříž • kostra: Černá		6 450	7 480	8 520	8 860	11 550	10 310	13 450	

MFN1000000	Profim FAN CU • sedací polštářek pro verze Fan 10		940	1 140	1 350	1 400	2 480	2 100	2 950	
------------	--	---	-----	-------	-------	-------	-------	-------	-------	--

Příslušenství/Možnosti/Příplatky::

7TFRA010	Kostra: HS - otočná verze s kluzáky (Pouze pro: 10H)									840
7TFRA009	Kostra: 4 nohy s kolečky (Pouze pro: 10H)									730
7TFRA011	Kostra: HW - dřevěné nohy - buk: H5, H6, H12 (Pouze pro: 10H)									2 550
7CPLY010	Kostra: HW - dřevěné nohy - dub: HO6, HO12, HO11 Příplatek k 10HW buk (Pouze pro: 10H)									610
7CFRA001	Kostra: chrom (Pouze pro: 10H, 10V)									950
7CFRA001	Kostra: chrom (Pouze pro: 10R)									1 000
7CFRA001	Kostra: chrom (Pouze pro: 20V)									1 630
7COPR002	Kostra - verze: MetallicPro, Bílá RAL 9016, Temně zelená RAL 6004, Námořní modrá RAL 5003, Burgundy RAL 3005, Šalvějově zelená RAL 6021, Modrá RAL 5014, Terracota RAL 3012 (Pouze pro: 10H, 10V)									80
7COPR002	Kostra - verze: MetallicPro, Bílá RAL 9016, Temně zelená RAL 6004, Námořní modrá RAL 5003, Burgundy RAL 3005, Šalvějově zelená RAL 6021, Modrá RAL 5014, Terracota RAL 3012 (Pouze pro: 20V)									130
7COPR003	Kostra - verze: Světle šedá NCS S 2500-N; Šedá NCS S 6500-N (Pouze pro: 10H, 10R, 10V, 20V)									410
7COPR006	Kostra - verze: Gold (Pouze pro: 10H, 10V)									1 140
7COPR006	Kostra - verze: Gold (Pouze pro: 20V)									2 300
7BASC027	Kříž: MetallicPro (Pouze pro: 10E, 10Z)									570
7BASC003	Kříž: leštěný hliník (Pouze pro: 10Z, 10E)									1 380
7TGAS003	Píst s pamětí (Pouze pro: 10F)									1 610

0 cenová kategorie: Alba, Evo, Next

1 cenová kategorie: Cura, Medley, Sprint, Tonal, Valencia, Xtreme

2 cenová kategorie: Select

3 cenová kategorie: Capture, Oceanic, Step, Synergy

4 cenová kategorie: Steelcut 3, Steelcut Trio 3

5 cenová kategorie: Kůže

6 cenová kategorie: Kůže Premium

Kolečka pro Fan 10HC:

- standardní: univerzální kolečka (sada),

- možnost: tvrdá kolečka - na měkké podlahy (sada).

Kolečka pro Fan 10Z/10E:

- standardní: univerzální kolečka (sada),

Kluzáky pro Fan 10V/20V:

- standardní: tvrdé - na měkké podlahy (sada),
- možnost: filcové - na tvrdé podlahy (sada).

Kluzáky pro Fan 10H/10F:

- standardní: teflonové - univerzální (sada),
- možnost: filcové - na tvrdé podlahy (sada).

Kluzáky pro Fan 10Z/10E:

- možnost: teflonové - univerzální (sada).

Model 10R:

- možnost: filcová podložka - na tvrdé podlahy (sada).

V objednávce je nutné uvést zvolenou možnost.

Model 10HW - dřevěné nohy: Buk - H5, H6, H12 (HW)

Píst s paměť (model 10R).

Možnosti prošívání:

- prošívání a čalounění shodné barvy (tenká nit).
- dekorativní "kontrastní" prošívání (silná nit):
 - černé čalounění - nit je vždy bílá,
 - ostatní barvy čalounění - nit je vždy černá.

Obě možnosti jsou dostupné bez příplatku a je nutné je specifikovat v objednávce.







Verze kostry: 10HW



Profim MYTURN SOFA

Paul Brooks

- Dvě výšky (s nízkým nebo vysokým opěrákem) a dva typy mechanismů
- Součástí kolekce je otočné kancelářské křeslo, otočné konferenční křeslo a konferenční křeslo na ližině

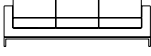
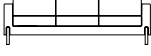
Article number	Model	Price group	①	②	③	④	⑤	⑥	Cena
MEX100H000	Profim MYTURN SOFA 10H <ul style="list-style-type: none"> • křeslo • čtyři nohy • kostra: Černá 		21 710	23 680	24 630	32 050	35 570	48 250	
MEX100V000	Profim MYTURN SOFA 10V <ul style="list-style-type: none"> • křeslo • ližiny • kostra: Černá 		23 180	25 140	26 150	33 520	37 040	49 710	
MEX200H000	Profim MYTURN SOFA 20H <ul style="list-style-type: none"> • dvoudílné křeslo • čtyři nohy • kostra: Černá 		30 180	33 050	34 370	46 320	47 580	64 790	
MEX200V000	Profim MYTURN SOFA 20V <ul style="list-style-type: none"> • dvoudílné křeslo • ližiny • kostra: Černá 		31 030	33 890	35 250	47 150	48 420	65 630	
MEX300H000	Profim MYTURN SOFA 30H <ul style="list-style-type: none"> • trojmístné křeslo • čtyři nohy • kostra: Černá 		37 430	42 100	43 780	61 320	59 130	81 410	
MEX300V000	Profim MYTURN SOFA 30V <ul style="list-style-type: none"> • trojmístné křeslo • ližiny • kostra: Černá 		38 050	42 710	44 420	61 930	59 740	82 030	

Příslušenství/Možnosti/Příplatky::

7CFRA001	Kostra: chrom (Pouze pro: 10H)	1 370
----------	--------------------------------	-------

Příslušenství/Možnosti/Příplatky::

7CFRA001	Kostrá: chrom (Pouze pro: 10V, 20V, 30V)	1 250
7CFRA001	Kostrá: chrom (Pouze pro: 20H)	1 430
7CFRA001	Kostrá: chrom (Pouze pro: 30H)	1 580
7QUEL006	Prošívání - vnější plocha (Q7) (Pouze pro: 10H, 10V)	2 580
7QUEL006	Prošívání - vnější plocha (Q7) (Pouze pro: 20H, 20V)	3 500
7QUEL006	Prošívání - vnější plocha (Q7) (Pouze pro: 30H, 30V)	3 980
7CFRA051	Kostrá: MetallicPro (Pouze pro: 10H)	70
7CFRA051	Kostrá: MetallicPro (Pouze pro: 10V, 20V, 30V)	50
7CFRA051	Kostrá: MetallicPro (Pouze pro: 20H)	100
7CFRA051	Kostrá: MetallicPro (Pouze pro: 30H)	120

1 cenová kategorie: Cura, Medley, Sprint, Tonal, Valencia, Xtreme

2 cenová kategorie: Select

3 cenová kategorie: Capture, Oceanic, Step, Synergy

4 cenová kategorie: Steelcut 3, Steelcut Trio 3

5 cenová kategorie: Kůže

6 cenová kategorie: Kůže Premium

Kluzáky pro MyTurn Sofa 10H/20H/30H:

- standardní: tvrdé kluzáky - na měkké podlahy (sada),

- možnost: filcové - na tvrdé podlahy (sada).

V objednávce je nutné uvést zvolenou možnost.

Kluzáky pro MyTurn Sofa 10V/20V/30V:





- filcová podložka - na tvrdé podlahy (sada).

Prošívání - je vždy s příplatkem, dodací lhůta: 30-40 pracovních dnů.

Profim MYTURN STOLY

Paul Brooks

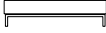
- Stoly o dvou rozměrech
- Dvě možnosti koster

Article number	Model	Price group	Přírodní dýha (HM)	HPL (LW)	Cena
MEXS20H000	Profim MYTURN TABLE S2H • malý stůl • 850 x 300 x 850 mm • čtyři nohy • kostra: Černá		17 000	17 820	
MEXS20V000	Profim MYTURN TABLE S2V • malý stůl • 850 x 300 x 850 mm • ližiny • kostra: Černá		19 490	20 310	
MEXS10H000	Profim MYTURN TABLE S1H • velký stůl • 1200 x 300 x 850 mm • čtyři nohy • kostra: Černá		18 960	19 930	
MEXS10V000	Profim MYTURN TABLE S1V • velký stůl • 1200 x 300 x 850 mm • ližiny • kostra: Černá		21 500	22 450	

Příslušenství/Možnosti/Příplatky::

7CFRA001	Kostra: chrom (Pouze pro: S1H, S2H)	1 370
7CFRA001	Kostra: chrom (Pouze pro: S1V, S2V)	1 250
7CFRA051	Kostra: MetallicPro	70

- přírodní dýha - HM10, HM11, HM12, HM20 - dodací lhůta 20-30 pracovních dnů.

- HPL fólie - LW01 (bílá), LW02 (černá), LW04 (šedá) - dodací lhůta 20-30 pracovních dnů.

Kluzáky pro MyTurn Stoly S2H/S1H:

- standardní: tvrdé kluzáky - na měkké podlahy (sada).
- možnost: filcové - na tvrdé podlahy (sada).

V objednávce je nutné uvést zvolenou možnost.





Kluzáky pro MyTurn Stoly S2V/S1V:

- filcová podložka - na tvrdé podlahy (sada).

Profim NU

Paul Brooks

- Vnitřní a vnější části korpusu mohou mít různé barvy látek
- Certifikát Möbelfakta - záruka trvanlivosti, bezpečnosti, péče o životní prostředí a sociální odpovědnosti během výrobního procesu

Article number	Model	Price group	0	①	②	③	④	⑤	⑥	Cena
MNU200H000	Profim NU 20H • křeslo • čtyři nohy • kostra: Černá		9 470	10 560	11 790	12 270	16 450	17 810	20 400	
MNU200V000	Profim NU 20V3 • křeslo • ližiny • kostra: Černá		9 200	10 290	11 520	11 980	16 180	17 390	19 920	
MNU200R000	Profim NU 20R • křeslo • centrální noha s kulatou podnoží • kostra: MetallicPro, Bílá RAL 9016, Temně zelená RAL 6004, Námořní modrá RAL 5003, Burgundy RAL 3005, Šalvějově zelená RAL 6021, Modrá RAL 5014, Terracota RAL 3012		12 030	13 120	14 350	14 920	19 000	21 660	24 820	
MNU200F000	Profim NU 20F • křeslo • centrální noha se čtyřramenným křížem • kostra: Leštěný hliník		12 800	13 880	15 130	15 740	19 790	22 850	26 170	

Příslušenství/Možnosti/Příplatky::

7TFRA009	Kostra: 4 nohy s kolečky (20HC) - bílá / grafit (Pouze pro: 20H)	1 230
7CFRA005	Kostra: 4 nohy s kolečky - Leštěný hliník - Příplatek k 20HC (Pouze pro: 20H)	770
7TFRA011	Kostra: HW - dřevěné nohy - buk: H5, H6, H12 (Pouze pro: 20H)	2 120
7CFRA001	Kostra: chrom (Pouze pro: 20H)	1 390
7CFRA001	Kostra: chrom (Pouze pro: 20R, 20V3)	1 000
7COPR006	Kostra - verze: Gold (Pouze pro: 20H, 20V3)	1 140
7TGAS003	Píst s pamětí (Pouze pro: 20F, 20R)	1 580
7SHQU006	Prošívání přední části sedáku (Q5)	940
7CFRA048	Kostra: Modrá (RAL 5014) (Pouze pro: 20H)	100
7CFRA033	Kostra: Burgundy (RAL 3005) (Pouze pro: 20H)	100
7CFRA034	Kostra: Temně zelená (RAL 6004) (Pouze pro: 20H)	100

Příslušenství/Možnosti/Příplatky::

7CFRA039	Kostra: šedá NCS S 6500-N (Pouze pro: 20H)	410
7CFRA040	Kostra: světle šedá NCS S 2500-N (Pouze pro: 20H)	410
7CFRA051	Kostra: MetallicPro (Pouze pro: 20H)	100
7CFRA046	Kostra: Námořní modrá (RAL 5003) (Pouze pro: 20H)	100
7CFRA047	Kostra: Šalvějově zelená (RAL 6021) (Pouze pro: 20H)	100
7CFRA049	Kostra: Terracota (RAL 3012) (Pouze pro: 20H)	100
7CFRA056	Kostra: Bílá (RAL 9016) (Pouze pro: 20H)	100
7COPR003	Kostra - verze: Světle šedá NCS S 2500-N; Šedá NCS S 6500-N (Pouze pro: 20R, 20V3)	410
7COPR002	Kostra - verze: MetallicPro, Bílá RAL 9016, Temně zelená RAL 6004, Námořní modrá RAL 5003, Burgundy RAL 3005, Šalvějově zelená RAL 6021, Modrá RAL 5014, Terracota RAL 3012 (Pouze pro: 20V3)	100

0 cenová kategorie: Alba, Evo, Next

1 cenová kategorie: Cura, Medley, Sprint, Tonal, Valencia, Xtreme

2 cenová kategorie: Select

3 cenová kategorie: Capture, Oceanic, Step, Synergy

4 cenová kategorie: Steelcut 3, Steelcut Trio 3

Kolečka pro Nu 20HC:

- tvrdá kolečka - na měkké podlahy (sada),

- měkká kolečka - na tvrdé podlahy (sada).

V objednávce je nutné uvést zvolenou možnost.

Kluzáky pro Nu 20V3/20F:

- standardní: teflonové - univerzální (sada),

- možnost: filcové - na tvrdé podlahy (sada).

V objednávce je nutné uvést zvolenou možnost.

Kluzáky pro Nu 20H:

- teflonové - univerzální (sada),

- filcové - na tvrdé podlahy (sada).

V objednávce je nutné uvést zvolenou možnost.

Kluzáky pro Nu 20R:

- filcové - na tvrdé podlahy (sada).

Model 20HW: dřevěné nohy: - H5, H6, H12.

Možnost kombinace tří barev stejné látky bez příplatku dle schématu:

A - sedák,

B - vnitřní strana korpusu,

C - vnější strana korpusu.

V případě takové objednávky specifikujte dle příkladu: SC-67097/SC-60132/SC-60999 (kde SC-67097 - A, SC-60132 - B a SC-60999 - C).

Prošívání - je vždy s příplatkem, dodací lhůta: 30-40 pracovních dnů.



Verze kostry: 20HC







Verze kostry: 20HW



Profim OCTOBER

Hilary Birkbeck

- Bohatá barevnost povrchových úprav
- Možnost použití dřevěných nohou
- Prošívané polštáře na sedáku a opěráku zakončené knoflíky
- Stoly ve dvou velikostech s možností výběru ze dvou typů desek (dřevěných nebo dřevěných se skleněnou vložkou)

Article number	Model	Price group	①	②	③	④	⑤	⑥	Cena
MOC1000000	Profim OCTOBER 10 • puf • kovové nohy • kostra: Černá		13 630	14 690	15 270	19 110	16 850	20 360	
MOC1100000	Profim OCTOBER 11 • křeslo • kovové nohy • kostra: Černá		19 550	21 190	22 030	29 150	28 640	30 080	
MOC1200000	Profim OCTOBER 12 • křeslo ušák • vysoký opěrák • kovové nohy • kostra: Černá		23 480	25 650	26 680	38 150	36 210	50 790	
MOC2000000	Profim OCTOBER 20 • dvoumístný puf • kovové nohy • kostra: Černá		17 590	19 260	20 030	26 980	24 120	30 970	
MOC2100000	Profim OCTOBER 21 • dvoumístné křeslo • kovové nohy • kostra: Černá		26 640	29 140	30 300	41 280	43 420	59 120	
MOC2200000	Profim OCTOBER 22 • dvoumístné křeslo ušák • vysoký opěrák • kovové nohy • kostra: Černá		32 250	35 350	36 760	52 800	53 210	74 640	

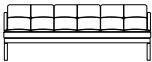
Article number	Model	Price group	①	②	③	④	⑤	⑥	Cena
MOC3100000	Profim OCTOBER 31 • trojmístné křeslo • kovové nohy • kostra: Černá		33 070	36 700	38 170	53 740	53 210	74 050	

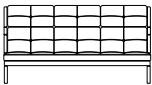
MOC3200000	Profim OCTOBER 32 • trojmístné křeslo ušák • vysoký opěrák • kovové nohy • kostra: Černá		41 860	46 000	47 840	69 460	72 340	104 060	
------------	--	---	--------	--------	--------	--------	--------	---------	--

Příslušenství/Možnosti/Příplatky::

7CFRA001	Kostra: chrom	1 030
7CFRA006	Kostra: dřevěné nohy - buk: H5, H6, H12	3 300
7CFRA051	Kostra: MetallicPro	40

1 cenová kategorie: Cura, Medley, Sprint, Tonal, Valencia, Xtreme

2 cenová kategorie: Select

3 cenová kategorie: Capture, Oceanic, Step, Synergy

4 cenová kategorie: Steelcut 3, Steelcut Trio 3

5 cenová kategorie: Kůže

6 cenová kategorie: Kůže Premium

Kluzáky:

- standardní:

- verze s kovovými nohami - bez kluzáků,

- verze s dřevěnými nohami - tvrdé kluzáky - na měkké podlahy (sada),

- možnost: filcové - na tvrdé podlahy (sada).

V objednávce je nutné uvést zvolenou možnost.

Dřevěné nohy - standardní barvy moření (H5, H6, H12) - dodací lhůta 20-30 pracovních dnů.

Možnost kombinace dvou barev stejné látky bez příplatku dle schématu:

A - polštáře sedáku a opěráku,

B - korpus.

V případě takové objednávky specifikujte dle příkladu: SC-67097/SC-60132 (kde SC-67097 - A a SC-60132 - B).

Barva čalounění knoflíku na sedáku a opěráku je vždy shodná s barvou čalounění sedáku a opěráku.

Profim OCTOBER STOLY

Hilary Birkbeck

- Dvě velikosti a dva typy desek (dřevěná nebo dřevěná se skleněnou vložkou)

Article number	Model	Price group	①	②	Cena
MOCS200000	Profim OCTOBER TABLE S2 • malý stůl • 600 x 350 x 600 mm • kovové nohy • kostra: Černá		16 030	16 850	

MOCS100000	Profim OCTOBER TABLE S1 • velký stůl • 600 x 350 x 1200 mm • kovové nohy • kostra: Černá		19 760	20 680	
------------	--	---	--------	--------	--

Příslušenství/Možnosti/Příplatky::

7CFRA003	Kostra: metallic	40
7CFRA001	Kostra: chrom	1 030
7CFRA006	Kostra: dřevěné nohy - buk: H5, H6, H7, H8, H11, H12	3 300

1. Dřevo

2. Dřevo/Sklo (G1)

Dřevěné nohy - standardní barvy moření (H5, H6, H12) - dodací lhůta 20-30 pracovních dnů.

Kluzáky:

- standardní:

- verze s kovovými nohami - bez kluzáků,

- verze s dřevěnými nohami - tvrdé kluzáky - na měkké podlahy (sada),

- možnost: filcové - na tvrdé podlahy (sada).









V objednávce je nutné uvést zvolenou možnost.





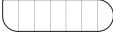
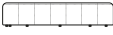

Profim REVO

Pearson Lloyd

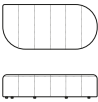
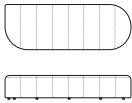
- reprezentuje radikální přehodnocení způsobu výroby sedacího nábytku.
- korpusy vyráběny z recyklovaného a nekonečně recyklovatelného polypropylenu (REPP) namísto překližky, apod.
- kolekce obsahuje organicky tvarované sedáky, paravany, pufy a stolky
- nejméně 96 možných konfigurací zaručuje, že REVO zapadne do jakéhokoliv prostředí, nehlédě na jeho vzhled či funkci
- hmotnost byla snížena o 40 %, což výrazně snížilo uhlíkovou stopu při výrobě a přepravě
- kolekce vyráběna bez použití lepidel a sponek

Seznam všech dostupných konfigurací je k dispozici v konfigurátoru na webových stránkách www.profim.eu nebo přímo v odkazu [CONFIGURATOR pCon](#)

Article number	Model	Price group	0	①	②	③	④	⑤	⑥	Cena
MRVP400000	Profim REVO P40 • taburet • Ø 40 cm	 	9 810	10 990	12 120	12 610	15 640	18 300	20 970	
MRVP600000	Profim REVO P60 • taburet • Ø 60 cm	 	11 570	13 310	14 950	15 540	19 280	22 570	25 850	
MRVSN15000	Profim REVO SN150 • mělký sedák, • šířka 150 cm	 	23 770	25 880	27 760	28 870	35 800	41 910	48 020	
MRVSN21000	Profim REVO SN210 • mělký sedák, • šířka 210 cm	 	30 470	33 150	35 660	37 080	46 000	53 850	61 690	
MRVSW12000	Profim REVO SW120 • hluboký sedák, • šířka 120 cm	 	25 460	27 420	29 240	30 420	37 720	44 160	50 580	

Article number	Model	Price group	0	①	②	③	④	⑤	⑥	Cena
MRVSW18000	Profim REVO SW180 • hluboký sedák, • šířka 180 cm		33 880	36 490	38 910	40 470	50 200	58 760	67 320	
MRVSW24000	Profim REVO SW240 • hluboký sedák, • šířka 240 cm		42 150	45 310	48 280	50 200	62 270	72 890	83 520	
MRVB900000	Profim REVO B90 • opěrák, • šířka 90 cm		8 860	9 830	10 740	11 180	13 850	16 220	18 580	
MRVB120000	Profim REVO B120 • opěrák, • šířka 120 cm		10 590	11 770	12 860	13 380	16 590	19 430	22 260	
MRVB180000	Profim REVO B180 • opěrák, • šířka 180 cm		15 040	16 750	18 340	19 080	23 660	27 700	31 730	
MRVW900000	Profim REVO W90 • paravan, • šířka 90 cm		12 060	14 210	16 220	16 870	20 930	24 490	28 070	
MRVW120000	Profim REVO W120 • paravan, • šířka 120 cm		15 170	18 060	20 760	21 600	26 790	31 350	35 930	

Article number	Model	Price group	0	①	②	③	④	⑤	⑥	Cena
MRVW180000	Profim REVO W180 • paravan, • šířka 180 cm		19 620	24 100	28 310	29 450	36 520	42 760	48 990	

Příslušenství/Možnosti/Příplatky::

7ELEC004	Mediaport - 1 x zásuvka 230V a USB port (Pouze pro: P60, SN150, SN210, SW120, SW180, SW240)	4 030
----------	---	-------

0 cenová kategorie: Alba, Evo, Next

1 cenová kategorie: Cura, Medley, Sprint, Tonal, Valencia, Xtreme

2 cenová kategorie: Select

3 cenová kategorie: Capture, Oceanic, Step, Synergy

4 cenová kategorie: Steelcut 3, Steelcut Trio 3

Pro látky Valencia, Silvertex (extended) - žádné prošívání na modulech sedadla

Jednotlivé moduly umožňují vytvářet různé tvary sestav dle potřeb uživatele. Úplný seznam možných konfigurací je k dispozici v konfigurátoru na webových stránkách www.profim.eu nebo přímo v odkazu [CONFIGURATOR pCon](#). Celková cena nakonfigurované sestavy se rovná součtu cen jednotlivých použitých modulů.

Celková cena nakonfigurované sestavy se rovná součtu cen jednotlivých použitých modulů.

Možnost libovolného výběru typu čalounění pro jednotlivé prvky v rámci dané sestavy (např. sedák: Select, opěrák: Synergy, paravan: Sprint).

Paravany lze kombinovat pouze s hlubokými sedáky: SW120, SW180 a SW240.

Paravany není možné zakoupit jako samostatně stojící produkt.







www.blauer-engel.de/uz117

Profim SOFTBOX

Paul Brooks

- Modulární systém
- Hliníkové nohy originálního tvaru
- Paravány umožňující oddělení prostoru a zlepšení akustických podmínek v místnostech
- Možnost výběru různých barev čalounění
- Součástí balení jsou spojky stabilizující sousední prvky

Article number	Model	Price group	①	②	③	④	⑤	⑥	Cena
MSF1000000	Profim SOFTBOX 10 • puf • kostra: Černá		21 550	22 990	23 910	31 580	26 270	30 390	
MSF1C00000	Profim SOFTBOX 1C • rohové křeslo • kostra: Černá		28 600	30 260	31 480	37 110	37 600	44 450	
MSF1C00W00	Profim SOFTBOX 1CW • určeno k použití s paravanem • <i>ceny stejné jako u modelu 1C (MSF1C00000)</i> • <i>přičtete cenu paravanu ze seznamu příslušenství</i>								
MSF1100000	Profim SOFTBOX 11 • křeslo • kostra: Černá		31 810	33 850	35 200	42 030	43 330	52 780	
MSF1100W00	Profim SOFTBOX 11W • určeno k použití s paravanem • <i>ceny stejné jako u modelu 11 (MSF1100000)</i> • <i>přičtete cenu paravanu ze seznamu příslušenství</i>								
MSF2000000	Profim SOFTBOX 20 • dvoumístný puf • kostra: Černá		28 340	29 970	31 170	36 810	37 300	44 170	

Article number	Model	Price group	①	②	③	④	⑤	⑥	Cena
MSF2B00000	Profim SOFTBOX 2B <ul style="list-style-type: none"> • dvoumístné křeslo • bez područek • kostra: Černá 		36 430	38 860	40 420	48 940	49 590	59 880	
MSF2B00W00	Profim SOFTBOX 2BW <ul style="list-style-type: none"> • určeno k použití s paravanem • <i>ceny stejné jako u modelu 2B (MSF2B00000)</i> • <i>přičtete cenu paravanu ze seznamu příslušenství</i> 								
MSF2R00000	Profim SOFTBOX 2R <ul style="list-style-type: none"> • dvoumístné křeslo • područka na pravé straně • kostra: Černá 		40 080	43 040	44 760	53 700	54 740	65 890	
MSF2R00W00	Profim SOFTBOX 2RW <ul style="list-style-type: none"> • určeno k použití s paravanem • <i>ceny stejné jako u modelu 2R (MSF2R00000)</i> • <i>přičtete cenu paravanu ze seznamu příslušenství</i> 								
MSF2L00000	Profim SOFTBOX 2L <ul style="list-style-type: none"> • dvoumístné křeslo • područka na levé straně • kostra: Černá 		40 080	43 040	44 760	54 150	54 740	65 890	
MSF2L00W00	Profim SOFTBOX 2LW <ul style="list-style-type: none"> • určeno k použití s paravanem • <i>ceny stejné jako u modelu 2L (MSF2L00000)</i> • <i>přičtete cenu paravanu ze seznamu příslušenství</i> 								
MSF2100000	Profim SOFTBOX 21 <ul style="list-style-type: none"> • dvoumístné křeslo • s područkami • kostra: Černá 		41 520	44 450	46 240	55 600	57 060	69 410	

Article number	Model	Price group	①	②	③	④	⑤	⑥	Cena
MSF2100W00	Profim SOFTBOX 21W <ul style="list-style-type: none"> určeno k použití s paravanem <i>ceny stejné jako u modelu 21 (MSF2100000)</i> <i>přičtete cenu paravanu ze seznamu příslušenství</i> 								
MSF3B00000	Profim SOFTBOX 3B <ul style="list-style-type: none"> trojmístné křeslo bez područek kostra: Černá 		47 180	51 010	53 050	66 170	65 860	80 790	
MSF3B00W00	Profim SOFTBOX 3BW <ul style="list-style-type: none"> určeno k použití s paravanem <i>ceny stejné jako u modelu 3B (MSF3B00000)</i> <i>přičtete cenu paravanu ze seznamu příslušenství</i> 								
MSF3R00000	Profim SOFTBOX 3R <ul style="list-style-type: none"> trojmístné křeslo područka na pravé straně kostra: Černá 		51 000	55 660	57 890	68 860	70 770	86 040	
MSF3R00W00	Profim SOFTBOX 3RW <ul style="list-style-type: none"> určeno k použití s paravanem <i>ceny stejné jako u modelu 3R (MSF3R00000)</i> <i>přičtete cenu paravanu ze seznamu příslušenství</i> 								
MSF3L00000	Profim SOFTBOX 3L <ul style="list-style-type: none"> trojmístné křeslo područka na levé straně kostra: Černá 		51 000	55 660	57 890	69 430	70 770	86 040	
MSF3L00W00	Profim SOFTBOX 3LW <ul style="list-style-type: none"> určeno k použití s paravanem <i>ceny stejné jako u modelu 3L (MSF3L00000)</i> <i>přičtete cenu paravanu ze seznamu příslušenství</i> 								

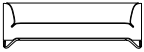
Article number	Model	Price group	①	②	③	④	⑤	⑥	Cena
MSF3100000	Profim SOFTBOX 31 <ul style="list-style-type: none"> trojmístné křeslo s područkami kostra: Černá 		52 460	57 050	59 340	70 020	73 100	89 570	

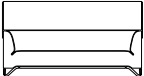
MSF3100W00	Profim SOFTBOX 31W <ul style="list-style-type: none"> určeno k použití s paravanem ceny stejné jako u modelu 31 (MSF3100000) přičtete cenu paravanu ze seznamu příslušenství 								
------------	--	---	--	--	--	--	--	--	--

MSFS200000	Profim SOFTBOX TABLE S2 <ul style="list-style-type: none"> stůl sklomaléčná deska G1 kostra: Černá 		24 920	26 360	27 410	34 940	29 630	33 740	
------------	--	---	--------	--------	--------	--------	--------	--------	--

Příslušenství/Možnosti/Příplatky::

7CFRA005	Kostra: 4 nohy s kolečky - Leštěný hliník (Pouze pro: 10, 11, 11W, 1C, 1CW, S2)								2 390
7CFRA005	Kostra: 4 nohy s kolečky - Leštěný hliník (Pouze pro: 20, 21, 21W, 2B, 2BW, 2L, 2LW, 2R, 2RW)								5 500
7CFRA005	Kostra: 4 nohy s kolečky - Leštěný hliník (Pouze pro: 31, 31W, 3B, 3BW, 3L, 3LW, 3R, 3RW)								8 800
	Deska stolu HPL fólie (LW): LW01 (bílá), LW02 (černá), LW04 (šedá) (Pouze pro: S2)								3 840
	Deska stolu - přírodní dýha (HM): HM10 (bleached oak), HM11 (classic oak), HM12 (cardinal oak), HM20 (venge classic) (Pouze pro: S2)								3 840
	Paravan (W) - příplatek ke 1. cenové kategorii (Pouze pro: 11W)								11 480
	Paravan (W) - příplatek ke 1. cenové kategorii (Pouze pro: 1CW)								11 100
	Paravan (W) - příplatek ke 1. cenové kategorii (Pouze pro: 21W)								16 230
	Paravan (W) - příplatek ke 1. cenové kategorii (Pouze pro: 2BW)								12 720
	Paravan (W) - příplatek ke 1. cenové kategorii (Pouze pro: 2LW, 2RW)								14 260
	Paravan (W) - příplatek ke 1. cenové kategorii (Pouze pro: 31W)								17 600
	Paravan (W) - příplatek ke 1. cenové kategorii (Pouze pro: 3BW)								14 040
	Paravan (W) - příplatek ke 1. cenové kategorii (Pouze pro: 3LW, 3RW)								15 830
	Paravan (W) - příplatek ke 2. cenové kategorii (Pouze pro: 11W)								12 950
	Paravan (W) - příplatek ke 2. cenové kategorii (Pouze pro: 1CW)								12 150
	Paravan (W) - příplatek ke 2. cenové kategorii (Pouze pro: 21W)								18 240
	Paravan (W) - příplatek ke 2. cenové kategorii (Pouze pro: 2BW)								14 080
	Paravan (W) - příplatek ke 2. cenové kategorii (Pouze pro: 2LW, 2RW)								15 820
	Paravan (W) - příplatek ke 2. cenové kategorii (Pouze pro: 31W)								19 890
	Paravan (W) - příplatek ke 2. cenové kategorii (Pouze pro: 3BW)								15 710
	Paravan (W) - příplatek ke 2. cenové kategorii (Pouze pro: 3LW, 3RW)								17 710

Příslušenství/Možnosti/Příplatky::

	Paravan (W) - příplatek k 3 cenové kategorii (Pouze pro: 11W)	13 470
	Paravan (W) - příplatek k 3 cenové kategorii (Pouze pro: 1CW)	12 640
	Paravan (W) - příplatek k 3 cenové kategorii (Pouze pro: 21W)	18 970
	Paravan (W) - příplatek k 3 cenové kategorii (Pouze pro: 2BW)	14 640
	Paravan (W) - příplatek k 3 cenové kategorii (Pouze pro: 2LW, 2RW)	16 450
	Paravan (W) - příplatek k 3 cenové kategorii (Pouze pro: 31W)	20 680
	Paravan (W) - příplatek k 3 cenové kategorii (Pouze pro: 3BW)	16 340
	Paravan (W) - příplatek k 3 cenové kategorii (Pouze pro: 3LW, 3RW)	18 410
	Paravan (W) - příplatek ke 4. cenové kategorii (Pouze pro: 11W)	16 800
	Paravan (W) - příplatek ke 4. cenové kategorii (Pouze pro: 1CW)	15 770
	Paravan (W) - příplatek ke 4. cenové kategorii (Pouze pro: 21W)	23 970
	Paravan (W) - příplatek ke 4. cenové kategorii (Pouze pro: 2BW)	17 940
	Paravan (W) - příplatek ke 4. cenové kategorii (Pouze pro: 2LW, 2RW)	20 440
	Paravan (W) - příplatek ke 4. cenové kategorii (Pouze pro: 31W)	27 370
	Paravan (W) - příplatek ke 4. cenové kategorii (Pouze pro: 3BW)	20 830
	Paravan (W) - příplatek ke 4. cenové kategorii (Pouze pro: 3LW, 3RW)	24 010
	Paravan (W) - příplatek ke 5. cenové kategorii (Pouze pro: 11W)	19 550
	Paravan (W) - příplatek ke 5. cenové kategorii (Pouze pro: 1CW)	18 350
	Paravan (W) - příplatek ke 5. cenové kategorii (Pouze pro: 21W)	27 540
	Paravan (W) - příplatek ke 5. cenové kategorii (Pouze pro: 2BW)	21 260
	Paravan (W) - příplatek ke 5. cenové kategorii (Pouze pro: 2LW, 2RW)	23 890
	Paravan (W) - příplatek ke 5. cenové kategorii (Pouze pro: 31W)	30 030
	Paravan (W) - příplatek ke 5. cenové kategorii (Pouze pro: 3BW)	23 720
	Paravan (W) - příplatek ke 5. cenové kategorii (Pouze pro: 3LW, 3RW)	26 740
	Paravan (W) - příplatek k 6 cenové kategorii (Pouze pro: 11W)	22 400
	Paravan (W) - příplatek k 6 cenové kategorii (Pouze pro: 1CW)	21 030
	Paravan (W) - příplatek k 6 cenové kategorii (Pouze pro: 21W)	31 560
	Paravan (W) - příplatek k 6 cenové kategorii (Pouze pro: 2BW)	24 360
	Paravan (W) - příplatek k 6 cenové kategorii (Pouze pro: 2LW, 2RW)	27 370
	Paravan (W) - příplatek k 6 cenové kategorii (Pouze pro: 31W)	34 410
	Paravan (W) - příplatek k 6 cenové kategorii (Pouze pro: 3BW)	27 170
	Paravan (W) - příplatek k 6 cenové kategorii (Pouze pro: 3LW, 3RW)	30 630
7ELEC004	Mediaport - 1 x zásuvka 230V a USB port (Pouze pro: 2L, 2LW, 2R, 2RW, 3L, 3LW, 3R, 3RW)	4 030
7ELEC003	Mediaport (na pravé straně) - 1 x zásuvka 230V a 2 x USB port (Pouze pro: 1C)	4 030
7ELEC001	Mediaport (na levé straně) - 1 x zásuvka 230V a 2 x USB port (Pouze pro: 1C)	4 030

1 cenová kategorie: Cura, Medley, Sprint, Tonal, Valencia, Xtreme**2 cenová kategorie: Select****3 cenová kategorie: Capture, Oceanic, Step, Synergy****4 cenová kategorie: Steelcut 3, Steelcut Trio 3****5 cenová kategorie: Kůže****6 cenová kategorie: Kůže Premium**

Kluzáky:

- standardní: teflonové - univerzální (sada),
- možnost: filcové - na tvrdé podlahy (sada).

V objednávce je nutné uvést zvolenou možnost.

Deska stolu G1 - dodací lhůta 20-30 pracovních dnů.

Možnost kombinace dvou barev stejné látky bez příplatku dle schématu:

A - vnitřní strana korpusu,

B - vnější strana korpusu.

V případě takové objednávky specifikujte dle příkladu: SC-67097/SC-60132 (kde SC-67097 - A a SC-60132 - B).

Sada spojovacích komponentů je standardní - bez příplatku.

U větších modelů mohou být patrné rozdíly v tuhosti studených stříkaných PUR pěn. Tyto rozdíly vycházejí z různých parametrů, korespondujících s evropskou normou DIN

53576/ISO 2439, která toleruje odchylku +/-10%.

Pro lepší stabilitu je možné spojování panelů speciálními spojkami:

- 1CW - možnost spojení z levé strany, z pravé strany či z obou stran paravanu,
- 2BW - možnost spojení z levé strany, z pravé strany či z obou stran paravanu,
- 2LW - spojení z pravé strany paravanu,
- 2RW - spojení z levé strany paravanu,
- 3BW - možnost spojení z levé strany, z pravé strany či z obou stran paravanu,
- 3RW - spojení z levé strany paravanu,
- 3LW - spojení z pravé strany paravanu.

Zvolenou možnost je nutné uvést v objednávce.

Panely nelze připojit k sezení bez předešlé přípravy ve výrobě.

Sezení a panely mohou být čalouněny rozdílným čalouněním.

Profim SORRISO

Jarosław Szymański, Studio 1:1

- Certifikát Möbelfakta - záruka trvanlivosti, bezpečnosti, péče o životní prostředí a sociální odpovědnosti během výrobního procesu

Article number	Model	Price group	0	①	②	③	④	⑤	⑥	Cena
MSY100V000	Profim SORRISO 10V • křeslo • drátěná podnož • kostra: Černá		8 630	9 500	11 290	11 740	15 940	13 960	18 430	

Příslušenství/Možnosti/Příplatky::

7CFRA001	Kostra: chrom	480
7SHQU006	Prošívání přední části sedáku (Q5)	940
7CFRA051	Kostra: MetallicPro	100

0 cenová kategorie: Alba, Evo, Next

1 cenová kategorie: Cura, Medley, Sprint, Tonal, Valencia, Xtreme

2 cenová kategorie: Select

3 cenová kategorie: Capture, Oceanic, Step, Synergy

4 cenová kategorie: Steelcut 3, Steelcut Trio 3

5 cenová kategorie: Kůže

6 cenová kategorie: Kůže Premium

Kluzáky:

- standardní: teflonové - univerzální (sada),
- možnost: filcové - na tvrdé podlahy (sada).

V objednávce je nutné uvést zvolenou možnost.

Možnost kombinace dvou barev stejné látky bez příplatku dle schématu:

A - sedák,

B - korpus.

V případě takové objednávky specifikujte dle příkladu: SC-67097/SC-60132 (kde SC-67097 - A a SC-60132 - B).



Prošívání - je vždy s příplatkem, dodací lhůta: 30-40 pracovních dnů.





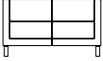
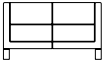
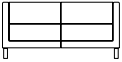
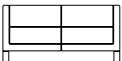

MÖBELFAKTA

Profim VANCOUVER LITE

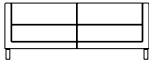
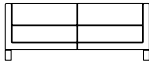
- Křesla a pohovky (ve čtyřech velikostech) jsou k dispozici na kovové ližině a kovových nebo dřevěných nohách
- Doplnkovými prvky jsou držáky na televizor a mediaport
- Kolekci doplňuje jednoduchý paravan, která slouží k propojení sestavy do tvaru písmene „U“

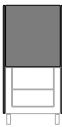
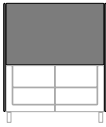
Article number	Model	Price group	0	①	②	③	④	⑤	⑥	Cena
MVT100H000	Profim VANCOUVER LITE VL1 H <ul style="list-style-type: none"> • křeslo • čtyři nohy • kostra: Černá / MetallicPro / chrom / Bukové nohy 		9 800	11 750	13 700	14 240	19 430	20 010	27 040	
MVT100V000	Profim VANCOUVER LITE VL1 V <ul style="list-style-type: none"> • křeslo • ližiny • kostra: Černá / MetallicPro 		10 800	12 740	14 710	15 300	20 420	21 030	28 050	
MVT200H000	Profim VANCOUVER LITE VL2 H <ul style="list-style-type: none"> • dvoumístné křeslo • čtyři nohy • kostra: Černá / MetallicPro / chrom / Bukové nohy 		11 970	14 660	17 200	17 890	25 150	24 870	34 960	
MVT200V000	Profim VANCOUVER LITE VL2 V <ul style="list-style-type: none"> • dvoumístné křeslo • ližiny • kostra: Černá / MetallicPro 		12 980	15 680	18 210	18 940	26 170	25 880	35 980	
MVT250H000	Profim VANCOUVER LITE VL2,5H <ul style="list-style-type: none"> • 2,5-místné křeslo • čtyři nohy • kostra: Černá / MetallicPro / chrom / Bukové nohy 		13 270	16 570	19 410	20 180	28 240	28 730	40 190	
MVT250V000	Profim VANCOUVER LITE VL2,5V <ul style="list-style-type: none"> • 2,5-místné křeslo • ližiny • kostra: Černá / MetallicPro 		14 280	17 590	20 400	21 220	29 250	29 760	41 220	

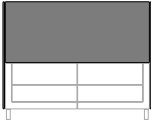
Article number	Model	Price group	0	①	②	③	④	⑤	⑥	Cena
MVT300H000	Profim VANCOUVER LITE VL3 H <ul style="list-style-type: none"> trojmístné křeslo čtyři nohy kostra: Černá / MetallicPro / chrom / Bukové nohy 		18 430	22 700	26 980	28 060	38 170	38 340	52 790	
MVT300V000	Profim VANCOUVER LITE VL3 V <ul style="list-style-type: none"> trojmístné křeslo ližiny kostra: Černá / MetallicPro 		19 450	23 710	28 000	29 120	39 180	39 350	53 810	
MVTSW00000	Profim VANCOUVER LITE VL SW <ul style="list-style-type: none"> spojovací díl paravanu 		4 230	4 690	5 220	5 430	14 300	7 890	9 030	
MVTW100000	Profim VANCOUVER LITE VL W1 <ul style="list-style-type: none"> sada paravanů pro křeslo 		10 850	13 630	17 590	18 290	33 510	2 660		
MVTW200000	Profim VANCOUVER LITE VL W2 <ul style="list-style-type: none"> sada paravanů pro dvoumístné křeslo 		12 420	15 490	19 510	20 290	35 430	29 460	33 750	
MVTW250000	Profim VANCOUVER LITE VL W2,5 <ul style="list-style-type: none"> sada paravanů pro 2,5-místné křeslo 		13 950	17 650	22 760	23 670	42 880	34 370	39 380	
MVTW300000	Profim VANCOUVER LITE VL W3 <ul style="list-style-type: none"> sada paravanů pro trojmístné křeslo 		18 960	24 410	30 920	32 160	51 940	46 690	53 490	

Příslušenství/Možnosti/Příplatky::

7CFRA001	Kostrá: chrom (Pouze pro: VL1 V, VL2 V, VL2,5V, VL3 V)	500
7TFRA013	Paravany (HW/VW) (Pouze pro: VL1 H, VL1 V)	710
7TFRA013	Paravany (HW/VW) (Pouze pro: VL2 H, VL2 V)	1210
7TFRA013	Paravany (HW/VW) (Pouze pro: VL2,5H, VL2,5V, VL3 H, VL3 V)	1660
7QUEL004	Prošívání - vnitřní plocha (Q6) (Pouze pro: VL SW)	650
7QUEL004	Prošívání - vnitřní plocha (Q6) (Pouze pro: VL W1)	760
7QUEL004	Prošívání - vnitřní plocha (Q6) (Pouze pro: VL W2)	940
7QUEL004	Prošívání - vnitřní plocha (Q6) (Pouze pro: VL W2,5)	1060
7QUEL004	Prošívání - vnitřní plocha (Q6) (Pouze pro: VL W3)	1210
7QUEL006	Prošívání - vnější plocha (Q7) (Pouze pro: VL1 H, VL1 V)	2600
7QUEL006	Prošívání - vnější plocha (Q7) (Pouze pro: VL2 H, VL2 V)	3240
7QUEL006	Prošívání - vnější plocha (Q7) (Pouze pro: VL2,5H, VL2,5V)	3710
7QUEL006	Prošívání - vnější plocha (Q7) (Pouze pro: VL3 H, VL3 V)	4670
7QUEL006	Prošívání - vnější plocha (Q7) (Pouze pro: VL SW)	6180
7QUEL006	Prošívání - vnější plocha (Q7) (Pouze pro: VL W1)	7250
7QUEL006	Prošívání - vnější plocha (Q7) (Pouze pro: VL W2)	8900
7QUEL006	Prošívání - vnější plocha (Q7) (Pouze pro: VL W2,5)	10020
7QUEL006	Prošívání - vnější plocha (Q7) (Pouze pro: VL W3)	11200
7TFRA016	SW HA - držák TV (Pouze pro: VL SW)	3930
7ELEC004	Mediaport - 1 x zásuvka 230V a USB port (Pouze pro: VL1 H, VL1 V, VL2 H, VL2 V, VL2,5H, VL2,5V, VL3 H, VL3 V)	4030

0 cenová kategorie: Alba, Evo, Next

1 cenová kategorie: Cura, Medley, Sprint, Tonal, Valencia, Xtreme

2 cenová kategorie: Select

3 cenová kategorie: Capture, Oceanic, Step, Synergy

4 cenová kategorie: Steelcut 3, Steelcut Trio 3

5 cenová kategorie: Kůže

6 cenová kategorie: Kůže Premium

Kluzáky pro modely H:

- standardní: tvrdé - na měkké podlahy (sada),

- možnost: filcové - na tvrdé podlahy (sada).

V objednávce je nutné uvést zvolenou možnost.

Kluzáky pro modely V:

- filcové - určené k přilepení (sada).

Bukové nohy - H5, H6, H12.

Možnost kombinace dvou barev stejné látky pro komponenty VL W1, VL W2, VL W2,5 a VL W3 bez příplatku dle schématu:

A - vnitřní strana korpusu,

B - vnější strana korpusu.

V případě takové objednávky specifikujte dle příkladu: SC-67097/SC-60132 (kde SC-67097 - A a SC-60132 - B).

Objednání sezení s paravany ve tvaru "U" (vč. paravanu VL SW) je vždy nutné specifikovat v objednávce.

Vzdálenost mezi sezením u sestav tvaru "U" = 940 mm.

Prošívání - je vždy s příplatkem, dodací lhůta: 30-40 pracovních dnů.

Držák TV - max. možná úhlopříčka/váha použité TV = 40 palců/10 kg.

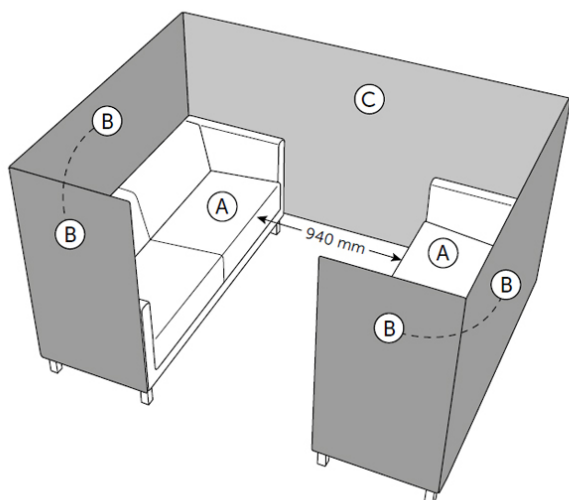

Příklad sestavy tvaru "U" s 3-místnými pohovkami.

2 x A: VL 3 HW/VW
(3-místné křeslo s úchytkami pro paravany)

2x B: VL W3
(sada paravanů určených k propojení s 3-místným křeslem)

1 x SW: VL SW
(díl)

Při objednávání sestavy křesel/pohovek ve tvaru "U" (včetně paravanů VL SW) vždy nutné je specifikovat v objednávce.

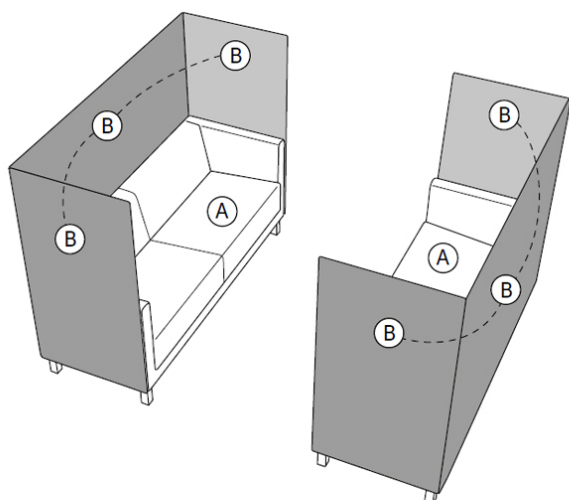









Příklad sestavy s oddělenými 3-místnými pohovkami.

2 x A: VL 3 HW/VW
(3-místné křeslo s úchytkami pro paravany)

2 x B: VL W3
(sada paravanů určených k propojení s 3-místným křeslem).

Profim VANCOUVER OTO

- K dispozici ve dvou velikostech a dvou tvarech
- Součástí sestavy je také puf+stolek, ve verzi s přidanou skleněnou deskou
- Možnost spojování krychlových puffů pomocí spojky
- Doplnkovým prvkem je mediaport

Article number	Model	Price group	0	①	②	③	④	⑤	⑥	Cena
MVOR200000	Profim VANCOUVER OTO VOR2 • malý kulatý puf • ø 410 mm	 	2 960	3 390	4 280	4 460	6 520	5 460	7 350	
MVOR100000	Profim VANCOUVER OTO VOR1 • velký kulatý puf • ø 540 mm	 	3 210	3 810	4 810	5 010	7 470	7 010	9 750	
MVOS200000	Profim VANCOUVER OTO VOS2 • malý hranatý puf • 410 x 410 mm	 	3 060	3 560	4 600	4 790	7 030	6 110	8 370	
MVOS100000	Profim VANCOUVER OTO VOS1 • velký hranatý puf • 540 x 540 mm	 	3 570	4 400	6 030	6 260	10 030	9 710	14 160	

Příslušenství/Možnosti/Příplatky::

7TATO002	Deska stolu sklomlěčná (Pouze pro: VOR1, VOR2)	2 060
7TATO002	Deska stolu sklomlěčná (Pouze pro: VOS1, VOS2)	2 400
7ELEC004	Mediaport - 1 x zásuvka 230V a USB port (Pouze pro: VOS1, VOS2)	4 030
7QUEL006	Prošívání - vnější plocha (Q7)	2 120

0 cenová kategorie: Alba, Evo, Next

1 cenová kategorie: Cura, Medley, Sprint, Tonal, Valencia, Xtreme

2 cenová kategorie: Select

3 cenová kategorie: Capture, Oceanic, Step, Synergy

4 cenová kategorie: Steelcut 3, Steelcut Trio 3

5 cenová kategorie: Kůže

6 cenová kategorie: Kůže Premium

Kluzáky:

- standardní: tvrdé - na měkké podlahy (sada),

- možnost: filcové - na tvrdé podlahy (sada).

V objednávce je nutné uvést zvolenou možnost.

Deska stolu G1 - dodací lhůta 20-30 pracovních dnů.

Prošívání - je vždy s příplatkem, dodací lhůta: 30-40 pracovních dnů.









Profim WALL IN

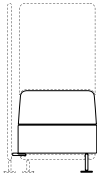
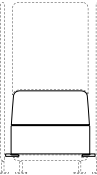

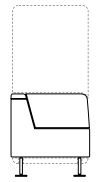
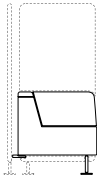
Tomek Rygalik, Studio Rygalik

- Možnost použití paravanů
- Doplnkovým prvkem je mediaport

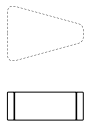
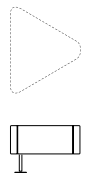
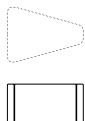
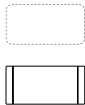
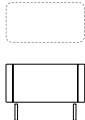
Article number	Model	Price group	0	①	②	③	④	⑤	⑥	Cena
MWA1000000	Profim WALL IN 10 • puf • kostra: Černá, MetallicPro		7 560	8 250	9 030	9 390	12 340	11 880	15 310	
MWA1100000	Profim WALL IN 11 • puf s úchytkou pro jeden paravan • kostra: Černá, MetallicPro		7 560	8 250	9 030	9 390	12 340	11 880	15 310	
MWA1200000	Profim WALL IN 12 • puf s úchytkou pro dva paravany • kostra: Černá, MetallicPro		7 890	8 590	9 380	9 750	12 680	12 210	15 640	
MWA1300000	Profim WALL IN 13 • puf s úchytkou pro tři paravany • kostra: Černá, MetallicPro		7 890	8 590	9 380	9 750	12 680	12 210	15 640	
MWA2000000	Profim WALL IN 20 • křeslo • kostra: Černá, MetallicPro		9 930	10 800	11 720	12 200	15 730	16 120	20 760	
MWA2100000	Profim WALL IN 21 • křeslo s úchytkou pro jeden paravan • kostra: Černá, MetallicPro		9 930	10 800	11 720	12 200	15 730	16 120	20 760	

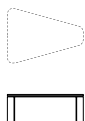
Article number	Model	Price group	0	①	②	③	④	⑤	⑥	Cena
MWA2200000	Profim WALL IN 22 <ul style="list-style-type: none"> • křeslo s úchytkou pro dva paravany • kostra: Černá, MetallicPro 		10 270	11 130	12 060	12 550	16 070	16 460	21 100	
MWA2300000	Profim WALL IN 23 <ul style="list-style-type: none"> • křeslo s úchytkou pro tři paravany • kostra: Černá, MetallicPro 		10 270	11 130	12 060	12 550	16 070	16 460	21 100	
MWA3000000	Profim WALL IN 30 <ul style="list-style-type: none"> • rohové křeslo • kostra: Černá, MetallicPro 		11 100	12 350	13 420	13 960	18 490	18 540	24 030	
MWA3100000	Profim WALL IN 31 <ul style="list-style-type: none"> • rohové křeslo s úchytkou pro jeden paravan • kostra: Černá, MetallicPro 		11 100	12 350	13 420	13 960	18 490	18 540	24 030	
MWA3200000	Profim WALL IN 32 <ul style="list-style-type: none"> • rohové křeslo s úchytkou pro dva paravany • kostra: Černá, MetallicPro 		11 270	12 510	13 580	14 120	18 630	18 700	24 190	
MWAW110000	Profim WALL IN W11 <ul style="list-style-type: none"> • paravan s úchytkami pro jedno křeslo/puř • kostra: Černá, MetallicPro , chrom 		4 970	5 460	6 250	6 500	12 800	9 450	10 820	
MWAW120000	Profim WALL IN W12 <ul style="list-style-type: none"> • paravan s úchytkami pro dvě křesla/puřy • kostra: Černá, MetallicPro , chrom 		4 970	5 460	6 250	6 500	12 800	9 450	10 820	

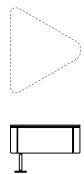
Article number	Model	Price group	0	①	②	③	④	⑤	⑥	Cena
MWAC100000	Profim WALL IN C1 • puf - 30° spojovací díl		4 540	5 050	5 540	5 770	7 960	7 700	10 140	
MWAC200000	Profim WALL IN C2 • puf - 60° spojovací díl • kostra: Černá, MetallicPro		5 940	6 500	7 090	7 370	9 740	9 840	12 740	
MWAP100000	Profim WALL IN P1 • područka - 30° spojovací díl		4 870	5 430	6 020	6 250	8 670	8 760	11 670	
MWAP300000	Profim WALL IN P3 • područka - obdélníková		4 330	4 890	5 470	5 690	8 130	8 220	11 130	
MWAP400000	Profim WALL IN P4 • područka - obdélníková, • dvě nohy • kostra: Černá, MetallicPro		6 500	7 080	7 640	7 950	10 300	10 380	13 300	
MWAB000000	Profim WALL IN B • stůl • kostra: Černá, MetallicPro		9 110	9 820	10 580	11 000	13 870	13 420	16 850	
MWAB100000	Profim WALL IN B1 • odkládací stolek - 30° spojovací díl		6 220	6 730	7 220	7 510	9 640	9 400	11 810	

Article number	Model	Price group	0	①	②	③	④	⑤	⑥	Cena
MWAB200000	Profim WALL IN B2 • odkládací stolek - 60° spojovací díl • kostra: Černá, MetallicPro		7 850	8 420	8 980	9 340	11 640	11 750	14 660	
MWABW10000	Profim WALL IN BW1 • stůl s úchytkami pro jeden paravan • kostra: Černá, MetallicPro		9 110	9 820	10 580	11 000	13 870	13 420	16 850	
MWABW20000	Profim WALL IN BW2 • stůl s úchytkami pro dva paravany • kostra: Černá, MetallicPro		9 450	10 150	10 920	11 350	14 210	13 750	17 180	

Příslušenství/Možnosti/Příplatky::

7CFRA001	Kostra: chrom (Pouze pro: 10, 11, 12, 13, 20, 21, 22, 23, 30, 31, B, BW1, BW2)	290
7CFRA001	Kostra: chrom (Pouze pro: B2, C2, P4)	140
	Deska stolu HPL fólie (Pouze pro: B, BW1, BW2)	2 760
	Deska stolu HPL fólie (Pouze pro: B1)	2 270
	Deska stolu HPL fólie (Pouze pro: B2)	3 190
7JIRO001	Spojky do řad	60
7ELEC004	Mediaport - 1 x zásuvka 230V a USB port (Pouze pro: 10, 11, 12, 13, 20, 21, 22, 23, 30, 31, 32)	4 030
7QUEL004	Prošívání - vnitřní plocha (Q6) (Pouze pro: 10, 11, 12, 13, C2)	1 240
7QUEL004	Prošívání - vnitřní plocha (Q6) (Pouze pro: 20, 21, 22, 23)	1 420
7QUEL004	Prošívání - vnitřní plocha (Q6) (Pouze pro: 30, 31, 32)	1 600
7QUEL004	Prošívání - vnitřní plocha (Q6) (Pouze pro: C1, P1, P3, P4)	830

0 cenová kategorie: Alba, Evo, Next

1 cenová kategorie: Cura, Medley, Sprint, Tonal, Valencia, Xtreme

2 cenová kategorie: Select

3 cenová kategorie: Capture, Oceanic, Step, Synergy

4 cenová kategorie: Steelcut 3, Steelcut Trio 3

5 cenová kategorie: Kůže

6 cenová kategorie: Kůže Premium

Kluzáky:

- standardní: kovové - na měkké podlahy (sada),

- možnost: filcové - na tvrdé podlahy (sada).

V objednávce je nutné uvést zvolenou možnost.

Komponentem P4 (s nohami) je možné zakončit libovolnou sestavu.

Paravany W11 a W12 nejsou samostojné.

Kluzáky a spojovací části k paravanům jsou dodávány se sedákem, který s paravanem musí být spojen.

Desky stolů G1 (sklmléčné) - dodací lhůta 20-30 pracovních dnů.

Barvy HPL fólie (LW): Bílá (LW01), Světle šedá (LW03); Šedá (LW04), Černá (LW02), Námořnická modř (LW06), Světle vínová (LW07) - dodací lhůta 20-30 pracovních dnů.

Prošívání - je vždy s příplatkem, dodací lhůta: 30-40 pracovních dnů.

* Nelze použít pro paravany W11 a W12.















Stoly
Věšáky
Příslušenství

Profim ALLROUND

- Deska stolu z laminátu a linolea (24 mm) nebo melaminového buku (22 mm)
- Hrana desky stolu standardně odpovídá barve. Volitelně můžete vybrat černou, bílou či šedou hranu desky k jakékoli barvě desky stolu v našem sortimentu bez příplatku.

Article number	Model	Price group	①	②	③	Cena
5180-30	Profim ALLROUND 5180-30 (E) <ul style="list-style-type: none"> • Výška 73/90 cm • 80 x 80 cm s centrální nohou 		9 120	12 260	16 150	
5180-10	Profim ALLROUND 5180-10 (E) <ul style="list-style-type: none"> • Výška 73/90 cm • 180 x 90 cm • Vzdálenost mezi nohami stolu 110 cm 		13 600	20 650	27 320	
5180-22	Profim ALLROUND 5180-22 (S) <ul style="list-style-type: none"> • Výška 73/90 cm • 180 x 80 cm • Vzdálenost mezi nohami stolu 110 cm 		13 210	19 600	25 800	
5180-24	Profim ALLROUND 5180-24 (E) <ul style="list-style-type: none"> • Výška 73/90 cm • 180 x 80 cm • Vzdálenost mezi nohami stolu 110 cm 		12 980	18 690	24 640	
5180-25	Profim ALLROUND 5180-25 (S) <ul style="list-style-type: none"> • Výška 73/90 cm • 140 x 80 cm • Vzdálenost mezi nohami stolu 80 cm 		12 540	18 460	24 330	
5180-27	Profim ALLROUND 5180-27 (S) <ul style="list-style-type: none"> • Výška 73/90 cm • 120 x 80 cm • Vzdálenost mezi nohami stolu 80 cm 		12 260	17 740	23 380	

Article number	Model	Price group	①	②	③	Cena
5180-36	Profim ALLROUND 5180-36 (E) <ul style="list-style-type: none"> • Výška 73/90 cm • 180 x 70 cm • Vzdálenost mezi nohami stolu 110 cm 		12 980	18 620	24 570	
5180-38	Profim ALLROUND 5180-38 (S) <ul style="list-style-type: none"> • Výška 73/90 cm • 140 x 70 cm s • Vzdálenost mezi nohami stolu 80 cm 		12 260	17 950	23 690	
5180-39	Profim ALLROUND 5180-39 (S) <ul style="list-style-type: none"> • Výška 73/90 cm • 120 x 70 cm s • Vzdálenost mezi nohami stolu 80 cm 		12 030	16 970	22 350	
5182-10	Profim ALLROUND 5182-10 (E) <ul style="list-style-type: none"> • Výška 50/73 cm • Ø60 cm 		9 240	12 980	17 100	
5182-102	Profim ALLROUND 5182-102 (E) <ul style="list-style-type: none"> • Výška 90/110 cm • Ø60 cm 		9 790	13 310	17 590	
5182-15	Profim ALLROUND 5182-15 (S) <ul style="list-style-type: none"> • Výška 50/73 cm • Ø70 cm 		9 630	13 470	17 720	
5182-152	Profim ALLROUND 5182-152 (E) <ul style="list-style-type: none"> • Výška 90/110 cm • Ø70 cm 		10 040	13 980	18 410	

Article number	Model	Price group	①	②	③	Cena
5182-20	Profim ALLROUND 5182-20 (E) • Výška 50/73 cm • Ø80 cm		10 250	14 290	18 850	
5182-202	Profim ALLROUND 5182-202 (E) • Výška 90/110 cm • Ø80 cm		10 630	14 750	19 470	
5182-25	Profim ALLROUND 5182-25 (E) • Výška 50/73 cm • Ø100 cm		11 720	16 790	22 150	
5182-30	Profim ALLROUND 5182-30 (E) • Výška 50/73 cm • Ø120		12 570	18 750	24 720	
5184-01	Profim ALLROUND 5184-01 (E) • Výška 73/90 cm • 180 x 100 cm • Vzdálenost mezi nohami stolu 110 cm		17 150	23 460	30 930	

1. Melamin na dřevotřísnice desce (pouze buk)

2. Laminát na dřevotřísnice

3. Linoleum na dřevotřísnice desce

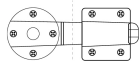

RS091003

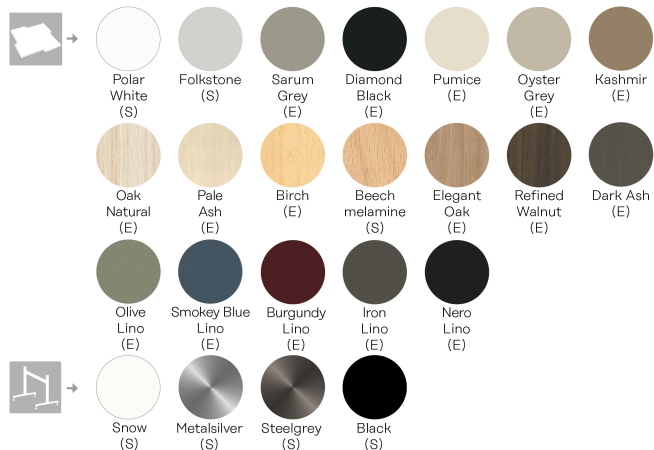

S=Standard Collection – doba výroby 20-30 pracovních dnů. Použitelné, když jsou stolní deska a základna standardní (S).

E=Extended Collection – doba výroby 30-35 pracovních dnů (linoleum: 35 pracovních dnů). Použitelné, když jsou některé nebo všechny možnosti součástí vybrané jsou rozšířeny (E).

V případě větších objednávek kontaktujte zákaznický servis pro podrobnosti o doručení









MÖBELFAKTA

Profim CHIC STOLY

Christophe Pillet

- Široký výběr povrchových úprav desek: sklo, dřevo
- Několik výšek a typů koster

Article number	Model	Price group	①	②	③	Cena
MPHCS30000	Profim CHIC TABLE CS30 <ul style="list-style-type: none"> • kávový stůl hranatý • 450 x 450 x 560 mm • Kostra - verze: MetallicPro; Černá RAL 9005; Bílá RAL 9016; Temně zelená RAL 6004; Námořní modrá RAL 5003; Burgundy RAL 3005; Šalvějově zelená RAL 6021; Modrá RAL 5014; Terracota RAL 3012 		6 660	6 290	6 660	
MPHCS40000	Profim CHIC TABLE CS40 <ul style="list-style-type: none"> • kávový stůl hranatý • 800 x 800 x 250 mm • Kostra - verze: MetallicPro; Černá RAL 9005; Bílá RAL 9016; Temně zelená RAL 6004; Námořní modrá RAL 5003; Burgundy RAL 3005; Šalvějově zelená RAL 6021; Modrá RAL 5014; Terracota RAL 3012 		9 830	9 140	9 830	
MPHCR40000	Profim CHIC TABLE CR40 <ul style="list-style-type: none"> • kávový stůl kulatý • Ø 800 mm • Kostra - verze: MetallicPro; Černá RAL 9005; Bílá RAL 9016; Temně zelená RAL 6004; Námořní modrá RAL 5003; Burgundy RAL 3005; Šalvějově zelená RAL 6021; Modrá RAL 5014; Terracota RAL 3012 		9 070	8 370	9 070	
MPHCS3000F	Profim CHIC TABLE FRAME CS30 <ul style="list-style-type: none"> • kostra hranatého stolu • výška 560 mm • Kostra - verze: MetallicPro; Černá RAL 9005; Bílá RAL 9016; Temně zelená RAL 6004; Námořní modrá RAL 5003; Burgundy RAL 3005; Šalvějově zelená RAL 6021; Modrá RAL 5014; Terracota RAL 3012 					3 810
MPHCS4000F	Profim CHIC TABLE FRAME CS40 <ul style="list-style-type: none"> • kostra hranatého stolu • výška 250 mm • Kostra - verze: MetallicPro; Černá RAL 9005; Bílá RAL 9016; Temně zelená RAL 6004; Námořní modrá RAL 5003; Burgundy RAL 3005; Šalvějově zelená RAL 6021; Modrá RAL 5014; Terracota RAL 3012 					4 560
MPHCR4000F	Profim CHIC TABLE FRAME CR40 <ul style="list-style-type: none"> • kostra kulatého stolu • výška 250 mm • Kostra - verze: MetallicPro; Černá RAL 9005; Bílá RAL 9016; Temně zelená RAL 6004; Námořní modrá RAL 5003; Burgundy RAL 3005; Šalvějově zelená RAL 6021; Modrá RAL 5014; Terracota RAL 3012 					3 810
Příslušenství/Možnosti/Příplatky::						
7CFRA001	Kostra: chrom (Pouze pro: CR40, FRAME CR40, CS30, FRAME CS30)					390

Příslušenství/Možnosti/Příplatky::

7CFRA001	Kostrá: chrom (Pouze pro: CS40, FRAME CS40)	690
7COPR003	Kostrá - verze: Světle šedá NCS S 2500-N; Šedá NCS S 6500-N	410
7COPR006	Kostrá - verze: Gold	1940

1. Přírodní dýha**2. Sklomléčná deska (G1)****3. Ostatní barevná skla (G2/ G3/ G4)****Deska sklo - G1 (mléčné)****Deska sklo - G2 (černá), G3 (RAL 7044), G4 (RAL 7042)****Přírodní dýhy: Jasan (NA), Buk (NB), Dub (NO), Ořech (NW)****Přírodní barevné dýhy (jasan): Bílá (CNA01), Černá (CNA02), Tmavě zelená (CNA05), Námořnická modř (CNA06), Vínová (CNA07)****Kluzáky:**

- transparentní - univerzální (sada).

Možnost kombinování barev desky stolu a rámu.

Deska sklo - dodací lhůta 20-30 pracovních dnů.

Přírodní dýha (HM): HM10, HM11, HM12, HM20 - dodací lhůta 20-30 pracovních dnů.

Maximální parametry desek:

- CR40 - Ø 800 mm, váha 14 kg.

- CS40 - 800x800 mm, váha 18 kg.



- CS30 - 450X450 mm, váha 11 kg.

Profim CHIC STOLY

Christophe Pillet

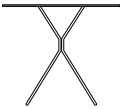
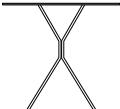
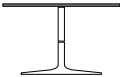
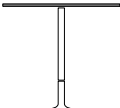
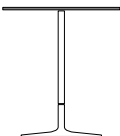
- Široký výběr povrchových úprav desek: sklo, dřevo
- Několik výšek a typů koster

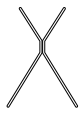
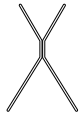
Article number	Model	Price group	①	②	③	Cena
MPHRH30000	Profim CHIC RESTAURANT TABLE RH30 <ul style="list-style-type: none"> • stůl kulatý • Ø 800 mm • výška 660 mm • čtyři nohy • kostra: MetallicPro; Černá RAL 9005; Bílá RAL 9016; Temně zelená RAL 6004; Námořní modrá RAL 5003; Burgundy RAL 3005; Šalvějově zelená RAL 6021; Modrá RAL 5014; Terracota RAL 3012 		11 040	8 550	9 080	
MPHRH20000	Profim CHIC RESTAURANT TABLE RH20 <ul style="list-style-type: none"> • stůl kulatý • Ø 800 mm • výška 740 mm • čtyři nohy • kostra: MetallicPro; Černá RAL 9005; Bílá RAL 9016; Temně zelená RAL 6004; Námořní modrá RAL 5003; Burgundy RAL 3005; Šalvějově zelená RAL 6021; Modrá RAL 5014; Terracota RAL 3012 		11 040	8 550	9 080	
MPHRR40000	Profim CHIC RESTAURANT TABLE RR40 <ul style="list-style-type: none"> • stůl kulatý • Ø 800 mm • výška 480 mm, • centrální noha s kulatou podnoží • kostra: MetallicPro; Černá RAL 9005; Bílá RAL 9016; Temně zelená RAL 6004; Námořní modrá RAL 5003; Burgundy RAL 3005; Šalvějově zelená RAL 6021; Modrá RAL 5014; Terracota RAL 3012 		12 670			
MPHRR20000	Profim CHIC RESTAURANT TABLE RR20 <ul style="list-style-type: none"> • stůl kulatý • Ø 800 mm • výška 740 mm • centrální noha s kulatou podnoží • kostra: MetallicPro; Černá RAL 9005; Bílá RAL 9016; Temně zelená RAL 6004; Námořní modrá RAL 5003; Burgundy RAL 3005; Šalvějově zelená RAL 6021; Modrá RAL 5014; Terracota RAL 3012 		13 480			
MPHRR10000	Profim CHIC RESTAURANT TABLE RR10 <ul style="list-style-type: none"> • stůl kulatý • Ø 800 mm • výška 1100 mm • centrální noha s kulatou podnoží • kostra: MetallicPro; Černá RAL 9005; Bílá RAL 9016; Temně zelená RAL 6004; Námořní modrá RAL 5003; Burgundy RAL 3005; Šalvějově zelená RAL 6021; Modrá RAL 5014; Terracota RAL 3012 		13 620			

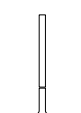
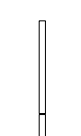
Article number	Model	Price group	①	②	③	Cena
MPHRH3000F	Profim CHIC RESTAURANT TABLE RH30 FRAME <ul style="list-style-type: none"> kostra stolu výška 660 mm kostra: MetallicPro; Černá RAL 9005; Bílá RAL 9016; Temně zelená RAL 6004; Námořní modrá RAL 5003; Burgundy RAL 3005; Šalvějově zelená RAL 6021; Modrá RAL 5014; Terracota RAL 3012 					4 130
MPHRH2000F	Profim CHIC RESTAURANT TABLE RH20 FRAME <ul style="list-style-type: none"> kostra stolu výška 740 mm kostra: MetallicPro; Černá RAL 9005; Bílá RAL 9016; Temně zelená RAL 6004; Námořní modrá RAL 5003; Burgundy RAL 3005; Šalvějově zelená RAL 6021; Modrá RAL 5014; Terracota RAL 3012 					4 130
MPHRR4000F	Profim CHIC RESTAURANT TABLE RR40 FRAME <ul style="list-style-type: none"> kostra stolu výška 480 mm centrální noha s kulatou podnoží kostra: MetallicPro; Černá RAL 9005; Bílá RAL 9016; Temně zelená RAL 6004; Námořní modrá RAL 5003; Burgundy RAL 3005; Šalvějově zelená RAL 6021; Modrá RAL 5014; Terracota RAL 3012 					5 710
MPHRR2000F	Profim CHIC RESTAURANT TABLE RR20 FRAME <ul style="list-style-type: none"> kostra stolu výška 740 mm centrální noha s kulatou podnoží kostra: MetallicPro; Černá RAL 9005; Bílá RAL 9016; Temně zelená RAL 6004; Námořní modrá RAL 5003; Burgundy RAL 3005; Šalvějově zelená RAL 6021; Modrá RAL 5014; Terracota RAL 3012 					5 870
MPHRR1000F	Profim CHIC RESTAURANT TABLE RR10 FRAME <ul style="list-style-type: none"> kostra stolu výška 1100 mm centrální noha s kulatou podnoží kostra: MetallicPro; Černá RAL 9005; Bílá RAL 9016; Temně zelená RAL 6004; Námořní modrá RAL 5003; Burgundy RAL 3005; Šalvějově zelená RAL 6021; Modrá RAL 5014; Terracota RAL 3012 					6 000
Příslušenství/Možnosti/Příplatky::						
7CFRA001	Kostra: chrom (Pouze pro: RH20, RH20 FRAME, RH30, RH30 FRAME)					770
7CFRA001	Kostra: chrom (Pouze pro: RR10, RR10 FRAME)					330
7CFRA001	Kostra: chrom (Pouze pro: RR20, RR20 FRAME)					240
7CFRA001	Kostra: chrom (Pouze pro: RR40, RR40 FRAME)					190
7COPR003	Kostra - verze: Světle šedá NCS S 2500-N; Šedá NCS S 6500-N					410
7COPR006	Kostra - verze: Gold (Pouze pro: RH20, RH20 FRAME, RH30, RH30 FRAME)					1 940

1. Přírodní dýhy: Jasan (NA), Buk (NB), Dub (NO), Ořech (NW)

Přírodní barevné dýhy (jasan): Bílá (CNA01), Černá (CNA02), Tmavě zelená (CNA05), Námořnická modř (CNA06), Vínová (CNA07)

2. Deska sklo - G1 (mléčné)

3. Deska sklo - G2 (černá), G3 (RAL 7044), G4 (RAL 7042)

Kluzáky:

- standardní: teflonové - univerzální (sada),

- možnost: filcové - na tvrdé podlahy (sada).

Zvolenou možnost je nutné uvést v objednávce.

Možnost kombinování barev desky stolu a rámu.

Deska sklo - dodací lhůta 20-30 pracovních dnů.

Přírodní dýha - dodací lhůta 20-30 pracovních dnů.

Podnož stolů RR je vždy černá.





Kostry jsou určeny pouze pro desky z dřevotřísky, překližky nebo dřeva. Vlastní montáž skleněných a keramických desek není možná. Maximální parametry desek:

- RH - Ø 800 mm, váha 7 kg,

- RR - Ø 800 mm, váha 24 kg.

Profim EMINENT

- Trubková stolová noha Ø38 mm v různých barvách. Viz níže Příslušenství/možnosti. Vč. vyrovnávací nožky (až 17 mm na všech nohách)
- Deska v různých barvách, viz níže Příslušenství/možnosti.
- Lem okraje stolu bude standardně odpovídat barvě desky stolu. Volitelně si můžete vybrat černý, bílý nebo šedý lem okraje stolu k jakékoli barvě desky stolu v našem sortimentu bez příplatku.
- Závěsné držáky dostupné pro Profim Ana a Noor (kromě 6080/85). Nelze připevnit na kulaté stoly.

Article number	Model	Price group	①	②	③	Cena
4590-22	Profim EMINENT 4590-22 (S) <ul style="list-style-type: none"> • 180 x 80 cm • Vzdálenost mezi nohami stolu 164 cm 		13 160	16 250	21 370	
4590-24	Profim EMINENT 4590-24 (S) <ul style="list-style-type: none"> • 160 x 80 cm • Vzdálenost mezi nohami stolu 144 cm 		12 410	15 060	19 880	
4590-25	Profim EMINENT 4590-25 (S) <ul style="list-style-type: none"> • 140 x 80 cm • Vzdálenost mezi nohami stolu 124 cm 		11 180	13 420	17 660	
4590-27	Profim EMINENT 4590-27 (S) <ul style="list-style-type: none"> • 120 x 80 cm • Distance between the table legs 104 cm • Weight appr 24.2 kg Lam. 		10 970	13 260	17 480	
4590-30	Profim EMINENT 4590-30 (E) <ul style="list-style-type: none"> • 80 x 80 cm • Vzdálenost mezi nohami stolu 64 cm 		9 420	11 540	15 220	

Article number	Model	Price group	①	②	③	Cena
4590-38	Profim EMINENT 4590-38 (S) • 140 x 70 cm • Vzdálenost mezi nohami stolu 124 cm		11 000	13 210	17 460	
4590-52	Profim EMINENT 4590-52 (E) • 140 x 60 cm • Vzdálenost mezi nohami stolu 124 cm		10 840	13 060	17 230	
4590-54	Profim EMINENT 4590-54 (S) • 120 x 60 cm • Vzdálenost mezi nohami stolu 104 cm		9 140	12 000	15 810	
4592-30	Profim EMINENT 4592-30 (E) • Ø120 cm se 4 nohami • Vzdálenost mezi nohami stolu 60 cm		12 260	17 120	22 580	
4592-50	Profim EMINENT 4592-50 (E) • Ø160 cm se 4 nohami • Vzdálenost mezi nohami stolu 91 cm		18 870			
4593-15	Profim EMINENT 4593-15 (E) • Lichoběžník 140 x 70 x 70 x 70, hloubka 60 cm • Vzdálenost mezi nohami stolu 116/53/60 cm		11 480	13 720	18 150	

1. Melamin na dřevotřískové desce (pouze buk)

2. Laminát na dřevotřískové desce

3. Linoleum na dřevotřískové desce

Deska stolu z laminátu a linolea (24 mm) nebo melaminového buku (22 mm)

Výška cca. 73,5 cm. Šroub pro nastavení nohou stolu na nohách

** Podrobnosti viz samostatná stránka "Systém závěsných držáků stolu/židle".

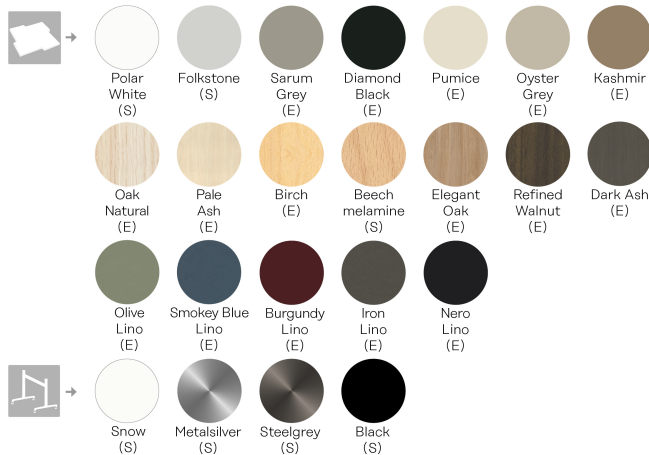
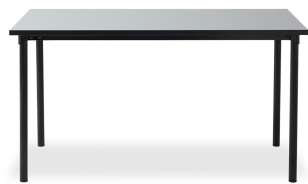

S=Standard Collection – doba výroby 20-30 pracovních dnů. Použitelné, když jsou stolní deska a základna standardní (S).

E=Extended Collection – doba výroby 30-35 pracovních dnů (linoleum: 35 pracovních dnů). Použitelné, když jsou některé nebo všechny vybrané možnosti součástí rozšířené (E).







V případě větších objednávek kontaktujte zákaznický servis pro podrobnosti o doručení.

Profim REVO STOLY

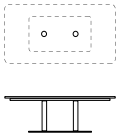
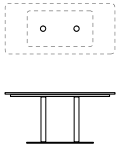
Pearson Lloyd

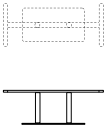
- stoly různé délky, výšky a tvaru
- různé barevné palety stolních desek a koster

Article number	Model	Price group	①	②	Cena
MRVT750000	Profim REVO T75 • stůl 750 x 750 mm • výška 740 mm • čtvercový		16 290	17 330	
MRVT150000	Profim REVO T150 • stůl 1500 x 750 mm • výška 740 mm • čtvercový		30 530	31 940	
MRVT180000	Profim REVO T180 • stůl 1800 x 850 mm • výška 740 mm • čtvercový		35 110	38 270	
MRVLS65000	Profim REVO LS65 • stůl 650 x 350 mm • výška 665 mm • obdélníková		10 930	11 630	
MRVLR48000	Profim REVO LR48 • stůl, kruhový Ø 480 mm • výška 665 mm • kulatá základna		10 930	11 630	
MRVC750000	Profim REVO C75 • nízký stůl 750 x 750 mm • výška 450 mm • obdélníková		15 790	16 850	

Article number	Model	Price group	①	②	Cena
MRVC150000	Profim REVO C150 • nízký stůl 1500 x 750 mm • výška 450 mm • obdélníková		29 470	30 880	
MRVT140000	Profim REVO MT140 • střední stůl 1400 x 700 mm • výška 650 mm • čtvercový		27 440	28 770	
MRVC75000F	Profim REVO FRAMES C75 • kostra stolu • výška 440 mm				9920
MRVC15000F	Profim REVO FRAMES C150 • kostra stolu • výška 440 mm				19 180
MRVLR4800F	Profim REVO FRAMES LR48 • kostra stolu • výška 665 mm				8 110
MRVLS6500F	Profim REVO TFRAMES LS65 • kostra stolu • výška 665 mm				8 420
MRVT75000F	Profim REVO FRAMES T75 • kostra stolu • výška 730 mm				10 690

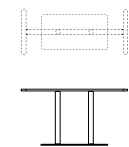
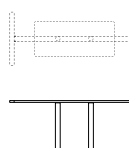
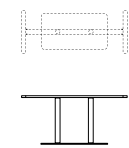
Article number	Model	Price group	①	②	Cena
MRVT15000F	Profim REVO FRAMES T150 • kostra stolu • výška 730 mm				20940
MRVT18000F	Profim REVO FRAMES T180 • kostra stolu • výška 730 mm				23800
MRVT14000F	Profim REVO FRAMES MT140 • kostra stolu • výška 640 mm				20410

1. Přírodní dýha / Přírodní barvená dýha

2. HPL

Rám:

Černá (RAL 9005), MetalikPro, Bílá (RAL 9016), Světle šedá NCS S 2500 N; Šedá NCS S 6500 N, Temně zelená (RAL 6004), Námořní modrá (RAL 5003), Burgundy (RAL 3005), Šalvějově zelená (RAL 6021), Modrá (RAL 5014), Terracota (RAL 3012)

Přírodní dýhy:

Jasan (NA), Buk (NB), Dub (NO), Ořech (NW)

Přírodní barevné dýhy (jasan):

Bílá (CNA01), Černá (CNA02), Tmavě zelená (CNA05), Námořnická modř (CNA06), Vínová (CNA07)

HPL:

Bílá (LW01), Světle šedá (LW03), Šedá (LW04), Černá (LW02), Námořnická modř (LW06), Světle vínová (LW07)

Plstěné kluzáky (pro tvrdé podlahy)

Možnost libovolné kombinace barev desky a kostry.

Přírodní dýhy: Jasan (NA); Buk (NB); Dub (NO); Orzech (NW) - dodací lhůta 30 pracovních dnů.

Přírodní barevné dýhy: dodací lhůta 30 pracovních dnů.

HPL: dodací lhůta 30 pracovních dnů.

Kostry jsou určeny pouze pro desky z dřevotřísky, překližky nebo dřeva. Maximální parametry desek:

C75 - 750 x 750 mm, hmotnost 4kg.

C150 - 1500 x 750 mm, hmotnost 8 kg.

LR48 - Ø 480 mm, hmotnost 1,5 kg.

LS65 - 350 x 650 mm, hmotnost 2kg

T75 - 750 x 750 mm, hmotnost 4kg.





T150 - 1500 x 750 mm, hmotnost 8 kg.

T180 - 1800 x 850 mm, hmotnost 11kg.





MT140 - 1400 x 700 mm, hmotnost 7kg.

Profim STANDARD FOLDING TABLE

- Skládací stůl - výška 100 mm ve složeném stavu (s deskou stolu 22 mm)
- Kostra v různých barvách. Viz níže Příslušenství/možnosti.
- Barvy stolové desky viz níže Příslušenství/možnosti.
- Hrana desky stolu bude standardně odpovídat desce stolu. Volitelně si můžete vybrat černou, bílou nebo šedou hranu desky k jakékoli barvě desky stolu v našem sortimentu bez příplatku.
- Deska stolu z laminátu (24 mm) nebo melaminového buku (22 mm)

Article number	Model	Price group	①	②	Cena
4680-10	Profim STANDARD FOLDING TABLE 4680-10 (E) <ul style="list-style-type: none"> • 180 x 90 cm • Vzdálenost mezi nohama stolu 103 cm 		11 480	15 840	
4680-15	Profim STANDARD FOLDING TABLE 4680-15 (S) <ul style="list-style-type: none"> • 120 x 90 cm • Vzdálenost mezi nohama stolu 103 cm 		9 940	12 900	
4680-22	Profim STANDARD FOLDING TABLE 4680-22 (S) <ul style="list-style-type: none"> • 180 x 80 cm • Vzdálenost mezi nohama stolu 103 cm 		9 970	14 700	
4680-24	Profim STANDARD FOLDING TABLE 4680-24 (S) <ul style="list-style-type: none"> • 160 x 80 cm • Vzdálenost mezi nohama stolu 103 cm 		9 730	13 750	
4680-25	Profim STANDARD FOLDING TABLE 4680-25 (S) <ul style="list-style-type: none"> • 140 x 80 cm • Vzdálenost mezi nohama stolu 103 cm 		9 300	12 900	

Article number	Model	Price group	①	②	Cena
4680-27	Profim STANDARD FOLDING TABLE 4680-27 (S) • 120 x 80 cm • Vzdálenost mezi nohami stolu 103 cm		8 320	11 870	
4680-36	Profim STANDARD FOLDING TABLE 4680-36 (E) • 180 x 70 cm • Vzdálenost mezi nohami stolu 103 cm		9 730	13 080	
4680-38	Profim STANDARD FOLDING TABLE 4680-38 (S) • 140 x 70 cm • Vzdálenost mezi nohami stolu 103 cm		8 450	11 720	
4680-39	Profim STANDARD FOLDING TABLE 4680-39 (S) • 120 x 70 cm • Vzdálenost mezi nohami stolu 103 cm		8 320	11 180	
4680-52	Profim STANDARD FOLDING TABLE 4680-52 (S) • 140 x 60 cm • Vzdálenost mezi nohami stolu 103 cm		8 960	11 770	
4680-54	Profim STANDARD FOLDING TABLE 4680-54 (S) • 120 x 60 cm • Vzdálenost mezi nohami stolu 103 cm		7 540	10 610	

Article number	Model	Price group	①	②	Cena
4680-58	Profim STANDARD FOLDING TABLE 4680-58 (S) • 90 x 60 cm • Vzdálenost mezi nohami stolu 75 cm		7 310	8 960	
4680-90	Profim STANDARD FOLDING TABLE 4680-90 (S) • 120 x 45 cm • Vzdálenost mezi nohami stolu 103 cm		7 390	9 300	
4681-45	Profim STANDARD FOLDING TABLE 4681-45 (E) • půlkruhový se skládací kostrou, Ø160cm • Vzdálenost mezi nohami stolu 74 cm		10 970	15 480	
4688-52	Profim STANDARD FOLDING TABLE 4688-52 (E) • Kostra - L • 140 x 60 cm • Vzdálenost mezi nohami stolu 103 cm		8 960	11 770	
4688-54	Profim STANDARD FOLDING TABLE 4688-54 (E) • Kostra - L • 120 x 60 cm • Vzdálenost mezi nohami stolu 103 cm		7 540	10 610	
4688-90	Profim STANDARD FOLDING TABLE 4688-90 (E) • Kostra - L • 120 x 45 cm • Vzdálenost mezi nohami stolu 103 cm		7 310	9 300	

1. Melamin na dřevotřísnice desce (pouze buk)

2. Laminát na dřevotřísnice

Výška, cca: 74,5 cm

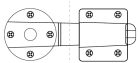

RS091003

S=Standard Collection – doba výroby 20-30 pracovních dnů. Platí, když jsou stolní deska a kostra standardní (S).

E=Extended Collection – doba výroby 30-35 pracovních dnů. Platí, když jsou některé nebo všechny vybrané možnosti součástí rozšířené nabídky (E).





V případě větších objednávek kontaktujte zákaznický servis pro podrobnosti o doručení.



Lehké jádro na vyžádání.

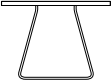

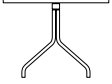
Profim STOLY

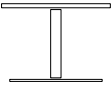
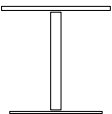
- model SR je k dispozici ve čtyřech výškách, ve třech barevných variantách kostry
- model SH je k dispozici ve třech výškách, ve čtyřech barevných variantách kostry a deska je vyrobena z tvrzeného mléčného skla
- model SF je k dispozici ve dvou výškách na čtyřramenné kostře z leštěného hliníku
- model SV je k dispozici na kostře z kovových profilů s možností použití čtyř barevných variant
- model SW je na dřevěných nohách

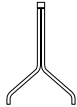
Article number	Model	Price group	Sklo (G1)	Cena
MQC400V000	Profim TABLES SV40 <ul style="list-style-type: none"> • stůl kulatý • Ø 600 mm • výška 450 mm • drátěná kostra • kostra: černá 			4 300
MQC400W000	Profim TABLES SW40 <ul style="list-style-type: none"> • stůl kulatý • Ø 600 mm • výška 450 mm • dřevěné nohy • kostra: dřevo BUK - H5, H6, H12. 			7 140
MQC400H000	Profim TABLES SH40 <ul style="list-style-type: none"> • stůl kulatý • Ø 600 mm • výška 450 mm • kovové nohy • kostra: černá 			4 840
MQC300H000	Profim TABLES SH30 <ul style="list-style-type: none"> • stůl kulatý • Ø 600 mm • výška 600 mm • kovové nohy • kostra: černá 			4 920
MQC400R000	Profim TABLES SR40 <ul style="list-style-type: none"> • stůl kulatý, • Ø 600 mm • výška 450 mm • centrální noha s kulatým podnožím • kostra: černá 			5 750
MQC300R000	Profim TABLES SR30 <ul style="list-style-type: none"> • stůl kulatý • Ø 600 mm • výška 600 mm • centrální noha s kulatým podnožím • kostra: černá 			5 800

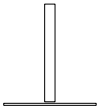
Article number	Model	Price group	Sklo (G1)	Cena
MQC40H000F	Profim TABLES SH40 FRAME <ul style="list-style-type: none"> kostra stolu výška 440 mm kovové nohy kostra: černá 			2960
MQC30H000F	Profim TABLES SH30 FRAME <ul style="list-style-type: none"> kostra stolu výška 590 mm kovové nohy kostra: černá 			3060
MQC40R000F	Profim TABLES SR40 FRAME <ul style="list-style-type: none"> kostra stolu výška 440 mm centrální noha s kulatou podnoží kostra: černá 			3860
MQC30R000F	Profim TABLES SR30 FRAME <ul style="list-style-type: none"> kostra stolu výška 590 mm centrální noha s kulatou podnoží kostra: černá 			3930
Příslušenství/Možnosti/Příplatky::				
	Kostra: HW - dřevěné nohy - dub: - HO6, HO12, HO11 (Pouze pro: SW40)			610
	Deska stolu HPL fólie (Pouze pro: SH30, SR30, SH40, SR40)			2910
7CFRA001	Kostra: chrom (Pouze pro: SH30, SH30 FRAME)			550
7CFRA001	Kostra: chrom (Pouze pro: SR30, SR30 FRAME)			710
7CFRA001	Kostra: chrom (Pouze pro: SH40, SH40 FRAME)			490
7CFRA001	Kostra: chrom (Pouze pro: SR40, SR40 FRAME)			660
7CFRA001	Kostra: chrom (Pouze pro: SV40)			870
7COPR002	Kostra - verze: MetallicPro, Bílá RAL 9016, Temně zelená RAL 6004, Námořní modrá RAL 5003, Burgundy RAL 3005, Šalvějově zelená RAL 6021, Modrá RAL 5014, Terracota RAL 3012 (Pouze pro: SH30)			110
7COPR002	Kostra - verze: MetallicPro, Bílá RAL 9016, Temně zelená RAL 6004, Námořní modrá RAL 5003, Burgundy RAL 3005, Šalvějově zelená RAL 6021, Modrá RAL 5014, Terracota RAL 3012 (Pouze pro: SR30, SR30 FRAME)			120
7COPR002	Kostra - verze: MetallicPro, Bílá RAL 9016, Temně zelená RAL 6004, Námořní modrá RAL 5003, Burgundy RAL 3005, Šalvějově zelená RAL 6021, Modrá RAL 5014, Terracota RAL 3012 (Pouze pro: SH40)			100
7COPR002	Kostra - verze: MetallicPro, Bílá RAL 9016, Temně zelená RAL 6004, Námořní modrá RAL 5003, Burgundy RAL 3005, Šalvějově zelená RAL 6021, Modrá RAL 5014, Terracota RAL 3012 (Pouze pro: SR40, SR40 FRAME)			60
7COPR002	Kostra - verze: MetallicPro, Bílá RAL 9016, Temně zelená RAL 6004, Námořní modrá RAL 5003, Burgundy RAL 3005, Šalvějově zelená RAL 6021, Modrá RAL 5014, Terracota RAL 3012 (Pouze pro: SV40)			80

Příslušenství/Možnosti/Příplatky::

7COPR003	Kostrá - verze: Světle šedá NCS S 2500-N; Šedá NCS S 6500-N (Pouze pro: SH30, SR30, SH30 FRAME, SR30 FRAME, SH40, SR40, SV40, SH40 FRAME, SR40 FRAME)	410
----------	---	-----

Deska sklo: G1 (mléčné)

HPL fólie (LW):Bílá (LW01), Světle šedá (LW03); Šedá (LW04), Černá (LW02), Námořnická modř (LW06), Světle vínová (LW07) - dodací lhůta 20-30 pracovních dnů.

Kluzáky:

- Teflonové univerzální (sada) - standard
- Filcové na tvrdé podlahy (sada)

Kostrы SH jsou určeny pouze pro stolové desky z dřevotřísky, překližky a dřeva.

Vlastní montáž skleněných desek není možná.

Maximální parametry desek: Ø 600 mm.

Kostrы SR jsou určeny pouze pro stolové desky z dřevotřísky, překližky a dřeva.





Vlastní montáž skleněných desek není možná.





Maximální parametry desek: Ø 900 mm, váha 7,0 kg.

Profim U-CONNECT

Acer Design a/s, Justus Kolberg, Erik Simonsen

- Skládací stoly
- Chytrý mobilní skládací stůl s kolečky. Desku stolu lze naklopit do vertikální polohy. Více stůlů s deskami ve vertikální poloze lze stohovat do sebe.
- Hrana desky stolu bude standardně odpovídat barvě desky stolu. Volitelně si můžete vybrat černou, bílou či šedou hranu desky k jakémukoli barvě desky stolu v našem sortimentu bez příplatku.
- Deska stolu z laminátu nebo linolea (24 mm) a melaminového buku (22 mm)

Article number	Model	Price group	①	②	③	Cena
3490-22	Profim U-CONNECT 3490-22 (S) <ul style="list-style-type: none">• 180 x 80 cm• Vzdálenost mezi nohami stolu 163 cm		22 250	27 450	36 180	
3490-36	Profim U-CONNECT 3490-36 (S) <ul style="list-style-type: none">• 180 x 70 cm• Vzdálenost mezi nohami stolu 163 cm		21 990	26 780	35 250	
3490-24	Profim U-CONNECT 3490-24 (S) <ul style="list-style-type: none">• 160 x 80 cm• Vzdálenost mezi nohami stolu 143 cm		20 240	24 980	32 910	
3490-37	Profim U-CONNECT 3490-37 (S) <ul style="list-style-type: none">• 160 x 70 cm• Vzdálenost mezi nohami stolu 143 cm		19 980	24 330	32 080	
3490-25	Profim U-CONNECT 3490-25 (S) <ul style="list-style-type: none">• 140 x 80 cm• Vzdálenost mezi nohami stolu 123 cm		18 390	22 660	29 870	

Article number	Model	Price group	①	②	③	Cena
3490-38	Profim U-CONNECT 3490-38 (S) <ul style="list-style-type: none"> • 140 x 70 cm • Vzdálenost mezi nohami stolu 123 cm 		18 180	22 200	29 280	
3490-52	Profim U-CONNECT 3490-52 (S) <ul style="list-style-type: none"> • 140 x 60 cm • Vzdálenost mezi nohami stolu 123 cm 		17 920	21 760	28 690	
3490-27	Profim U-CONNECT 3490-27 (S) <ul style="list-style-type: none"> • 120 x 80 cm • Vzdálenost mezi nohami stolu 103 cm 		18 000	22 120	29 150	
3490-39	Profim U-CONNECT 3490-39 (S) <ul style="list-style-type: none"> • 120 x 70 cm • Vzdálenost mezi nohami stolu 103 cm 		17 900	21 580	28 450	
3490-54	Profim U-CONNECT 3490-54 (S) <ul style="list-style-type: none"> • 120 x 60 cm • Vzdálenost mezi nohami stolu 103 cm 		17 690	21 120	27 890	

1. Melamin na dřevotřísnice desce (pouze buk)

2. Laminát na dřevotřísnice

3. Linoleum na dřevotřísnice desce

Výška 73,5 cm.

Měkká kolečka 65mm s brzdou.



RBM u-Connect

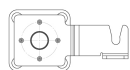

115000338008

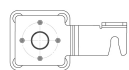

115000338009

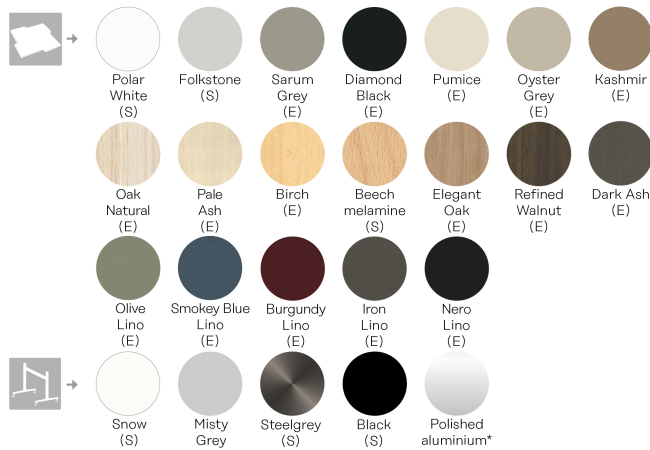

S=Standard Collection – doba výroby 20-30 pracovních dnů. Použitelné, když jsou stolní deska a základna standardní (S).

E=Extended Collection – doba výroby 30-35 pracovních dnů (linoleum: 35 pracovních dnů). Použitelné, když jsou některé nebo všechny vybrané možnosti součástí rozšířeny (E).

V případě větších objednávek kontaktujte zákaznický servis pro podrobnosti o doručení.

Lehké jádro na vyžádání.



MÖBELFAKTA

Profim SEVEN

Tomek Rygalik, Studio Rygalik

- Díky možnosti kombinování odstínů umožňuje hrát si s barvami (věšák a háčky jsou k dispozici v různých odstínech)

Article number	Model	Price group	Věšák	Cena
MSZ0000000	Profim SEVEN • věšák			3 890

Kluzáky:

- tvrdé - na měkké podlahy (sada).

Barvy kostry / barvy háčků:

- Černá (RAL 9005)
- MetallicPro
- Bílá (RAL 9016)
- Světle šedá (NCS S 2500-N)
- Šedá (NCS S 6500-N)
- Temně zelená (RAL 6004)
- Námořní modrá (RAL 5003)
- Burgundy (RAL 3005)
- Šalvějově zelená (RAL 6021)
- Modrá (RAL 5014)
- Terracota (RAL 3012)

Barvy háčků se mohou lišit od barev koster.

Profim POLŠTÁŘE

- Dvě velikosti
- Několik druhů tkanin

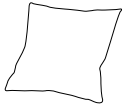
Article number	Model	Price group	①	②	③	④	Cena
MCU3000000	Profim CUSHION CU30 • polštář • 300 x 300 mm		850	990	1 030	1 760	
MCU4000000	Profim CUSHION CU40 • polštář • 400 x 400 mm		1 290	1 460	1 520	2 400	

1 cenová kategorie: Cura, Medley, Sprint, Tonal, Xtreme

2 cenová kategorie: Select

3 cenová kategorie: Capture, Oceanic, Step, Synergy

4 cenová kategorie: Steelcut 3, Steelcut Trio 3

Výplň polštářku - silikon.

Váha:

CU30 - 0,15 kg,

CU40 - 0,25 kg.

Barva povlaku na polštář je vždy bílá.

Classic

Profim ARCA

- Snadné nastavení základních funkcí mechanismu zajišťujícího synchronní naklápění opěráku i sedáku
- Nastavitelné područky, výška opěráku a hloubka sedáku
- Pružný opěrák se přizpůsobuje páteři i při pohybu
- Kolekce obsahuje konferenční verzi na ližině
- Možnost výběru různých barev čalounění v rámci stejné látky

Article number	Model	Price group	0	①	②	③	Cena
MAA210V000	Profim ARCA 21V <ul style="list-style-type: none"> • konferenční židle • kovová kostra • PP - verze s područkami: ližiny • celočalouněný opěrák • kostra: Černá • bez područek 		3 790	4 750	5 560	5 790	

Příslušenství/Možnosti/Příplatky::

7CFRA003	Kostra: metallic	70
7CFRA001	Kostra: chrom	830
7COPR002	Kostra - verze: MetallicPro, Bílá RAL 9016	70
7ARMR001	Područky	940

0 cenová kategorie: Alba, Evo, Next

1 cenová kategorie: Cura, Medley, Sprint, Tonal, Valencia, Xtreme

2 cenová kategorie: Select

3 cenová kategorie: Capture, Oceanic, Step, Synergy

Kluzáky:

- standardní: tvrdé kluzáky - na měkké podlahy(sada),

- možnost: filcové - na tvrdé podlahy (sada).

Zvolenou možnost je nutné uvést v objednávce.

P54PU - výškově stavitelné područky (rozpětí 80 mm), polyuretanová krytka.

Možnost kombinace dvou barev stejné látky bez příplatku dle následujícího schématu:

A - čelní strana sedáku a opěrky zad,

B - boky sedáku, zadní strana a boky opěrky zad.

V případě takové objednávky specifikujte dle příkladu: SC-67097/SC-60132 (kde SC-67097 - A, SC-60132- B). Tato možnost je bez příplatku.



Profim PLAYA

- Pracovní židle se synchronní mechanikou

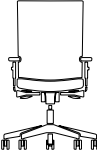
Article number	Model	Price group	0	①	②	③	Cena
MPC110SL00	Profim PLAYA 11SL <ul style="list-style-type: none"> • otočná židle • synchro • posuv sedáku • kříž: Černá • bez područek 		6 280	7 310	8 350	8 680	
MPC120SL00	Profim PLAYA 12SL <ul style="list-style-type: none"> • otočná židle • opěrka hlavy • synchro • posuv sedáku • kříž: Černá • bez područek 		8 370	9 400	10 450	10 880	

Příslušenství/Možnosti/Příplatky::

7BASC027	Kříž: MetallicPro	570
7BASC003	Kříž: leštěný hliník	1 380
7ARMR008	Područky P54PU (sada)	1 040
7ARMR018	Područky P45PU (sada)	1 080

0 cenová kategorie: Alba, Evo, Next

1 cenová kategorie: Cura, Medley, Sprint, Tonal, Valencia, Xtreme

2 cenová kategorie: Select

3 cenová kategorie: Capture, Oceanic, Step, Synergy

Kolečka:

- tvrdá kolečka - na měkké podlahy (sada),

- měkká kolečka - na tvrdé podlahy (sada).

Zvolenou možnost je nutné uvést v objednávce.

Kluzáky:

- teflonové - univerzální, vždy černé (sada).

P54PU - výškově stavitelné područky (rozpětí 80 mm), polyuretanová krytka.

P45PU - výškově stavitelné područky (rozpětí 70 mm), polyuretanová krytka.

Područky P54PU a P45PU vždy černé, bez ohledu na barvu kříže.



Profim RAYA

- Pracovní židle se synchronní mechanikou

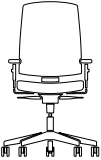
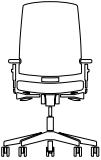
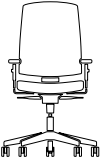
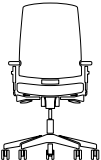
Article number	Model	Price group	0	①	②	③	Cena
MRA210S000	Profim RAYA 21S <ul style="list-style-type: none"> • otočná židle • synchro • přední část opěráku čalouněná, • zadní část opěráku plastová • kříž: Černá • bez područek 		5 330	6 370	7 200	7 490	
MRA210SL00	Profim RAYA 21SL <ul style="list-style-type: none"> • otočná židle • synchro • přední část opěráku čalouněná, • zadní část opěráku plastová, • posuv sedáku • kříž: Černá • bez područek 		6 150	7 170	8 010	8 330	
MRA230S000	Profim RAYA 23S <ul style="list-style-type: none"> • otočná židle • synchro, • přední a zadní část opěráku čalouněna • kříž: Černá • bez područek 		5 540	6 730	7 750	8 050	
MRA230SL00	Profim RAYA 23SL <ul style="list-style-type: none"> • otočná židle • synchro • přední a zadní část opěráku čalouněná • posuv sedáku • kříž: Černá • bez područek 		6 370	7 540	8 550	8 890	

Příslušenství/Možnosti/Příplatky::

7BASC027	Kříž: MetallicPro	570
7BASC003	Kříž: leštěný hliník	1 380
7ARMR012	Područky P52PA (sada)	470
7ARMR008	Područky P54PU (sada)	1 040
7ARMR018	Područky P45PU (sada)	1 080

0 cenová kategorie: Alba, Evo, Next

1 cenová kategorie: Cura, Medley, Sprint, Tonal, Valencia, Xtreme

2 cenová kategorie: Select

3 cenová kategorie: Capture, Oceanic, Step, Synergy

Kolečka:

- tvrdá kolečka - na měkké podlahy (sada),
- měkká kolečka - na tvrdé podlahy (sada).

Zvolenou možností je nutné uvést v objednávce.

Kluzáky:

- teflonové - univerzální, vždy černé (sada).

P52PA - pevné područky, polyamid.

P54PU - výškově stavitelné područky (rozpětí 80 mm), polyuretanová krytka.

P45PU - výškově stavitelné područky (rozpětí 70 mm), polyuretanová krytka.

Područky P52PA, P54PU, P45PP jsou vždy černé, bez ohledu na barvu kříže.



Profim SUN

- Varianty: ližiny a nohy s volitelnými područkami
- Čtyři barevné varianty
- Možnost stohování

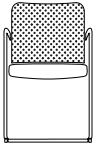
Article number	Model	Price group	0	①	②	Cena
MSU000H000	Profim SUN H <ul style="list-style-type: none"> • konferenční židle • síťovaný opěrák • čtyři nohy • stohovatelná • kříž: Černá • bez područek 		2 050	2 770	3 270	
MSU000V000	Profim SUN V <ul style="list-style-type: none"> • konferenční židle • síťovaný opěrák • kovová kostra pérová • područky, • stohovatelná • kříž: Černá • 2P - kovová konstrukce, černá kožená krytka 		3 840	4 560	5 060	
MSUT00H000	Profim SUN H <ul style="list-style-type: none"> • konferenční židle • čalouněný opěrák • čtyři nohy • stohovatelná • kříž: Černá • bez područek 		2 730	3 770	4 920	
MSUT00V000	Profim SUN V <ul style="list-style-type: none"> • konferenční židle • čalouněný opěrák • kovová kostra pérová • područky • stohovatelná • kříž: Černá • 2P - kovová konstrukce, černá kožená krytka 		4 520	5 550	6 720	

Příslušenství/Možnosti/Příplatky::

7COPR002	Kostra - verze: MetallicPro, (Pouze pro: H mesh , H upholstered)	60
7COPR002	Kostra - verze: MetallicPro, (Pouze pro: V mesh , V upholstered)	80
7CFRA001	Kostra: chrom (Pouze pro: H mesh , H upholstered)	930
7CFRA001	Kostra: chrom (Pouze pro: V mesh , V upholstered)	1 060
7ARMR001	Područky (Pouze pro: H mesh , H upholstered)	970
7TATO002	Deska stolu	950

0 cenová kategorie: Alba, Evo, Next

1 cenová kategorie: Cura, Medley, Sprint, Tonal, Valencia, Xtreme

2 cenová kategorie: Select

3 cenová kategorie: Capture, Oceanic, Step, Synergy

Kluzáky:

- standardní: teflonové - univerzální (sada),

- možnost: filcové - na tvrdé podlahy (sada).

Zvolenou možnost je nutné uvést v objednávce.

Typ síťoviny: černá G-10.

Područky 2P - kovová kostra s černou koženou krytkou.

Stolek je vždy připevněn na pravé straně židle a nelze ho objednat samostatně.



Technické specifikace

Accis^{Pro}

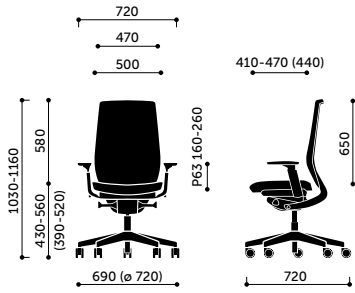

150SFL

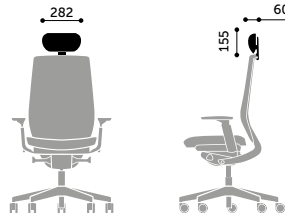
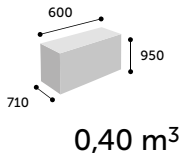
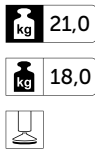

operka hlavy

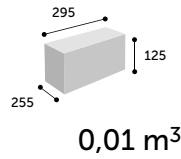

Acos^{Pro}

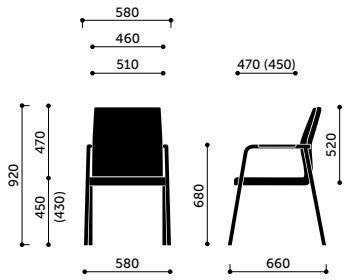

30H

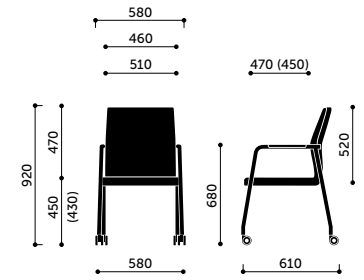
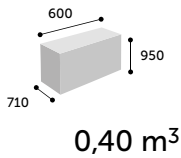
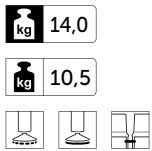

30HC

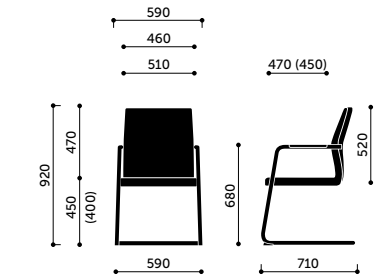
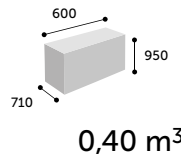
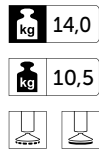

30V

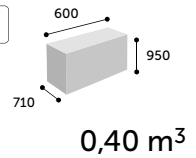
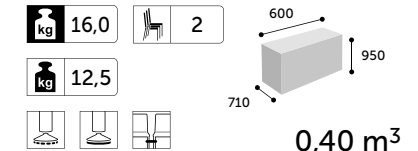

Action

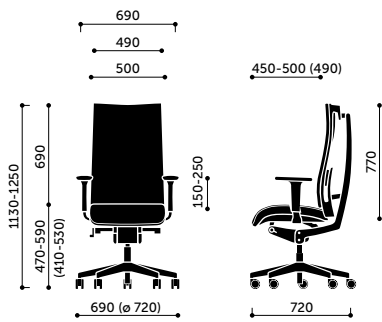

100SFL

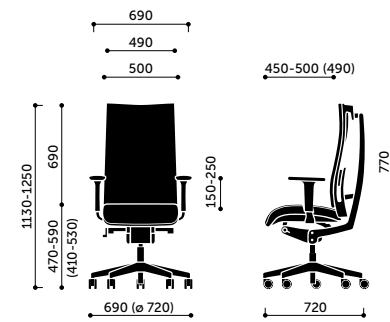
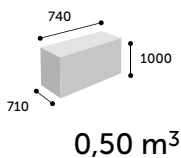
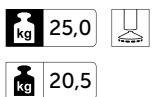

105SFL

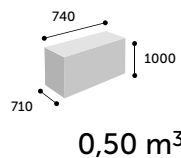
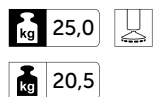

Technické specifikace

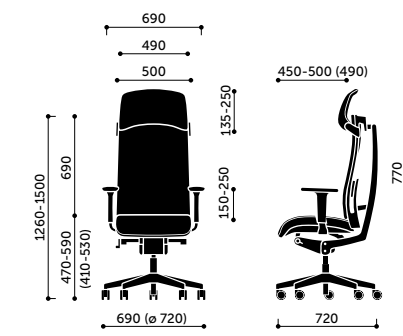

110SFL

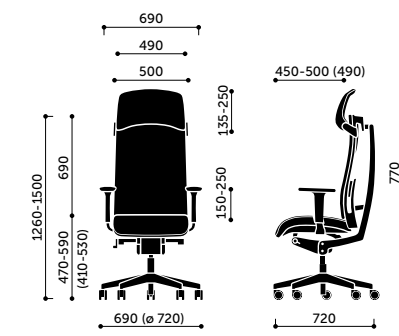

115SFL

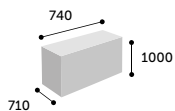
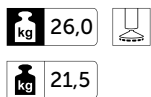

0,50 m³

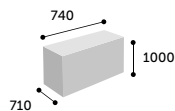
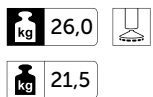

0,50 m³

Allround

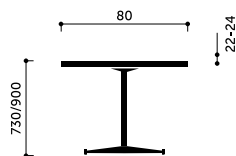

Allround 5180-30

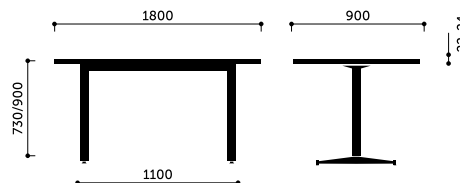

Allround 5180-10

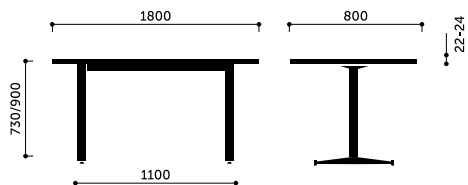

Allround 5180-22

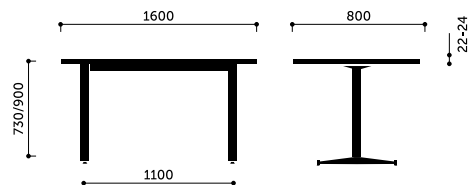

Allround 5180-24

Technické specifikace

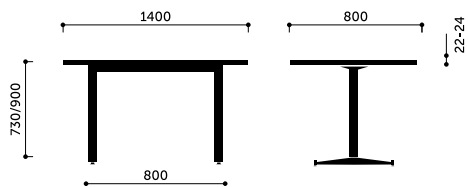

Allround 5180-25

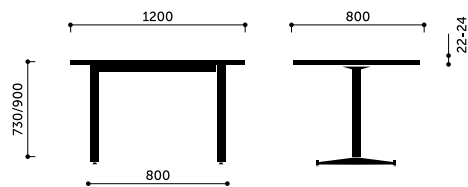

Allround 5180-27

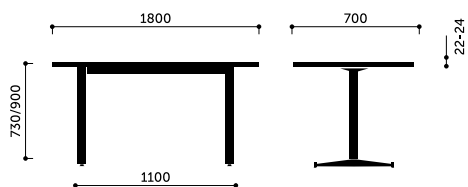

Allround 5180-36

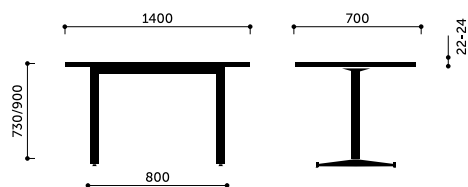

Allround 5180-38

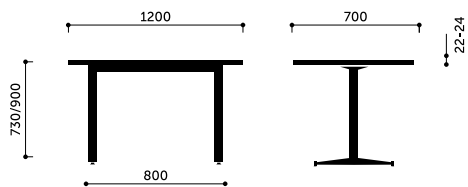

Allround 5180-39

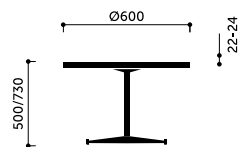

Allround 5182-10

Technické specifikace

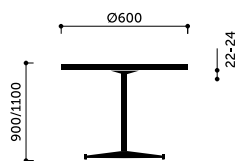

Allround 5182-102

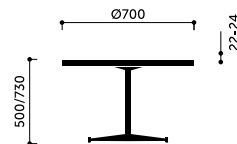

Allround 5182-15

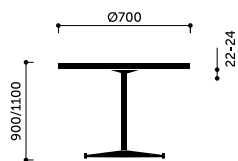

Allround 5182-152

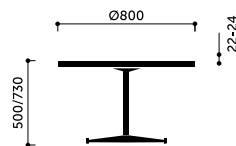

Allround 5182-20

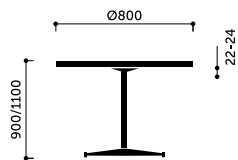

Allround 5182-202

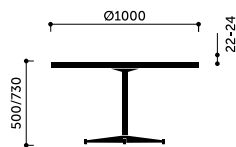

Allround 5182-25

Technické specifikace

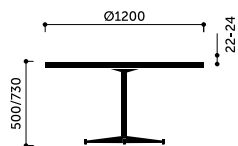

Allround 5182-30

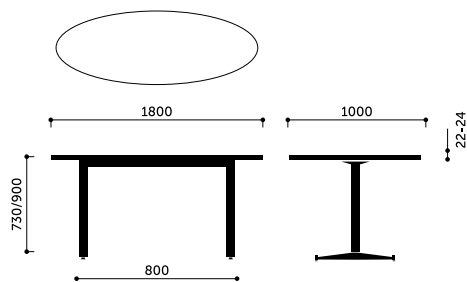

Allround 5184-01

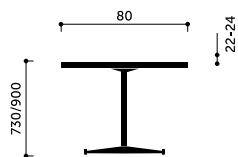

Allround 5180-30

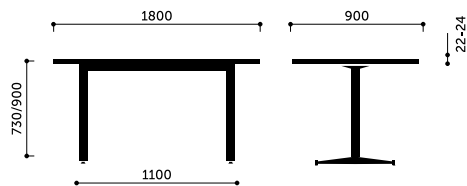

Allround 5180-10

Ana

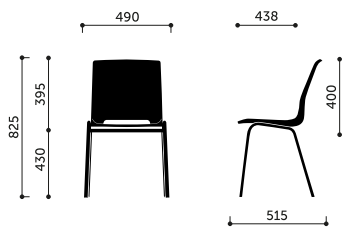

4340 / 4340S / 4340SR

Technické specifikace

Ariz

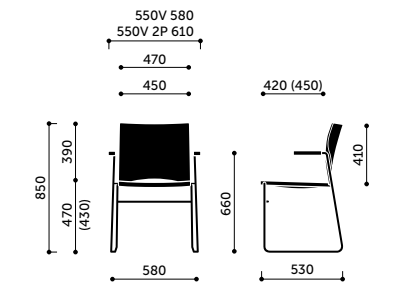

550V / 550V 2P

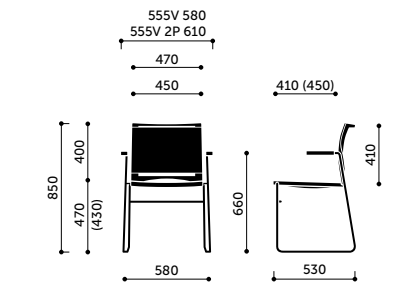
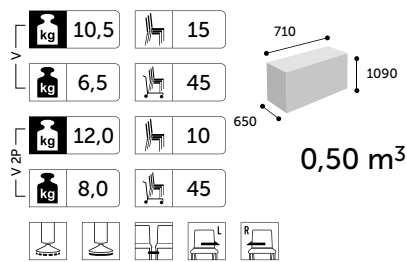

555V / 555V 2P

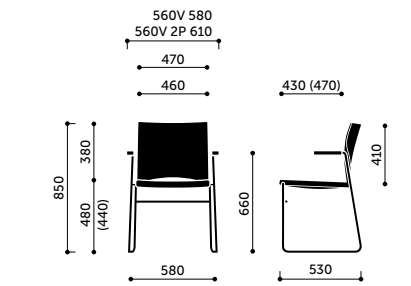
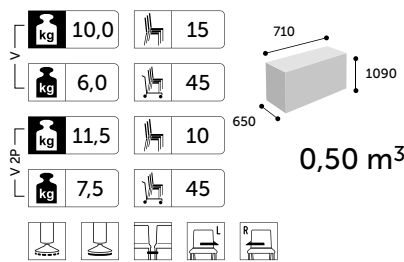

560V / 560V 2P

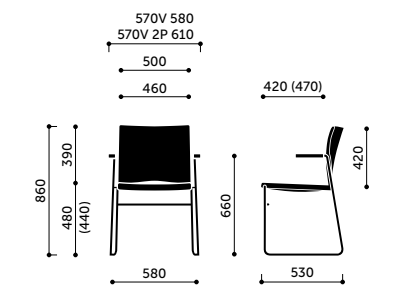
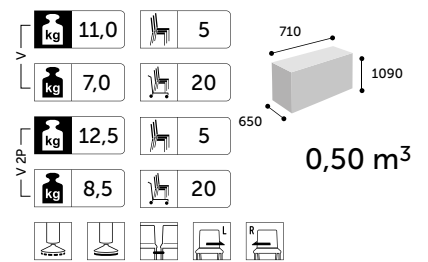

570V / 570V 2P

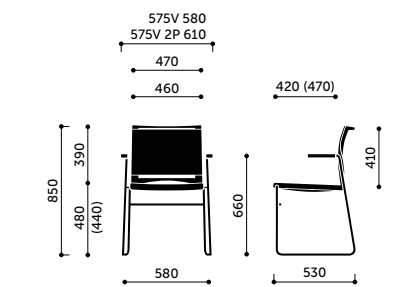
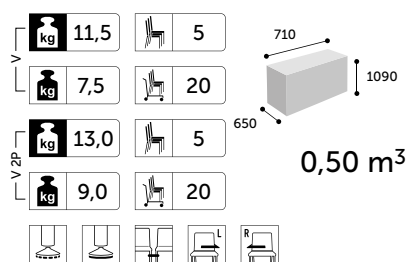

575V / 575V 2P

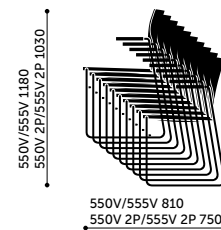
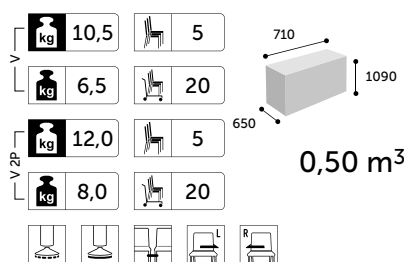

**550V/555V 810
550V 2P/555V 2P 750**

stohování

Technické specifikace

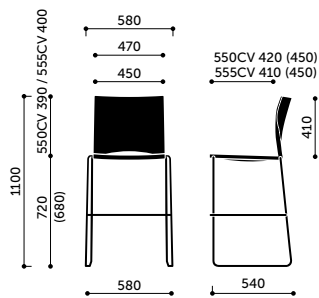

550CV / 555CV

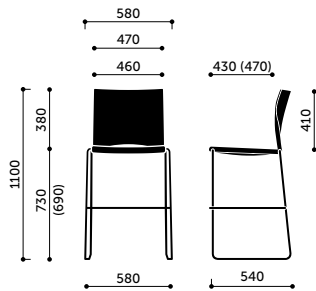

560CV

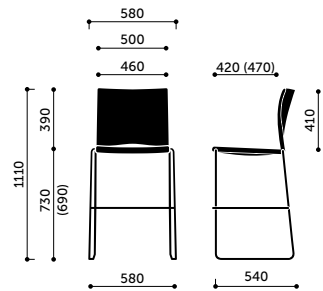

570CV / 575CV

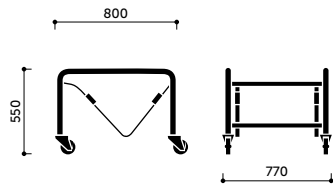
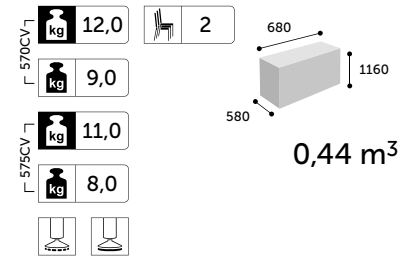
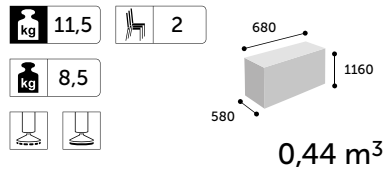
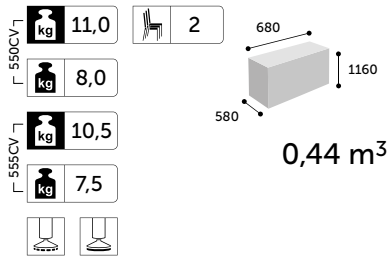

W (vozík)

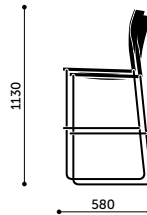

stohování CV

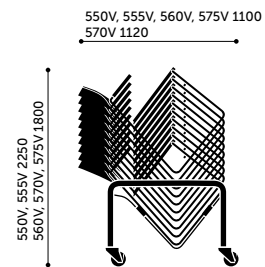

stohování V na vozíku

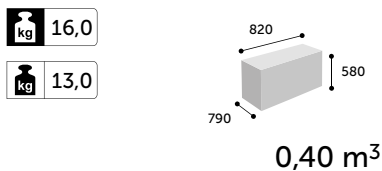

Bit

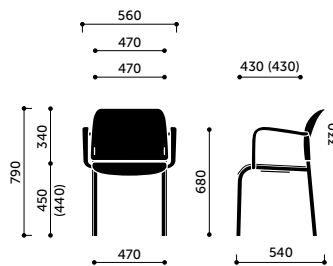

550H / 550H 2P

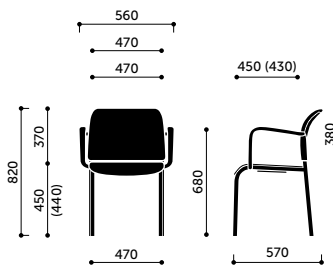

555H / 555H 2P

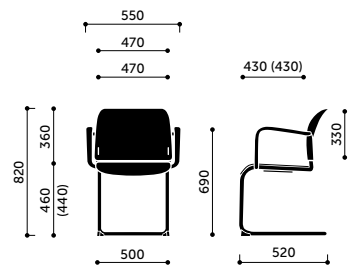

550V / 550V 2P

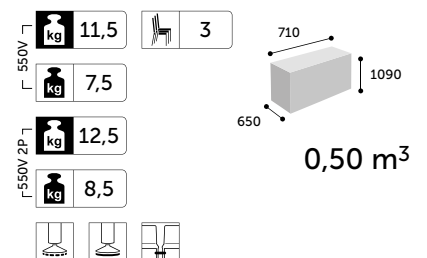
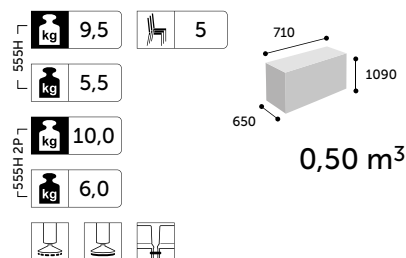
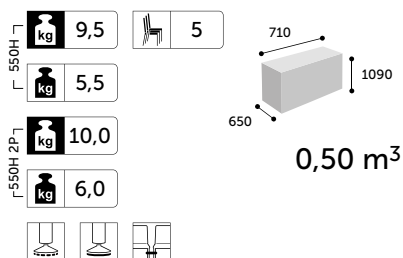

Technické specifikace

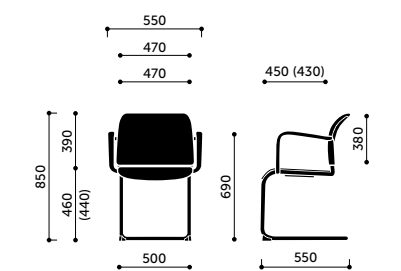

555V / 555V 2P

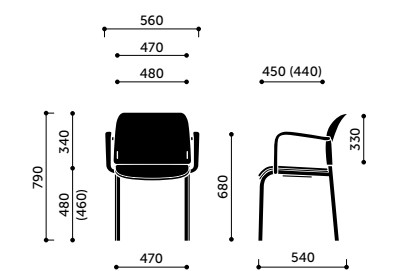

560H / 560H 2P

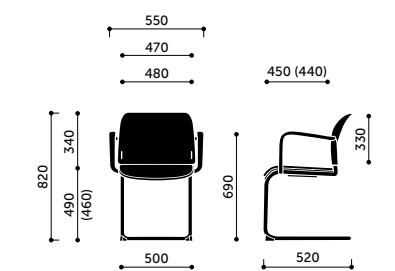

560V / 560V 2P

11,5 kg **3**
7,5 kg
12,5 kg
8,5 kg

0,50 m³

10,5 kg **3**
6,5 kg
11,0 kg
7,0 kg

0,50 m³

12,0 kg **3**
8,0 kg
13,0 kg
9,0 kg

0,50 m³

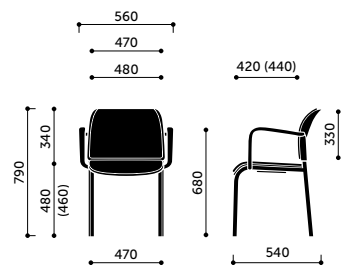

570H / 570H 2P

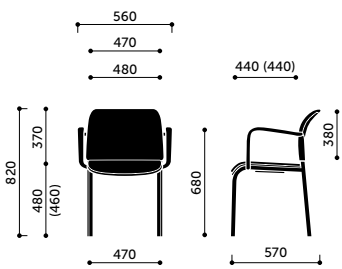

575H / 575H 2P

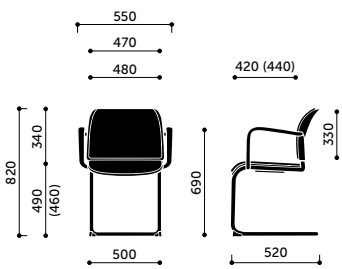

570V / 570V 2P

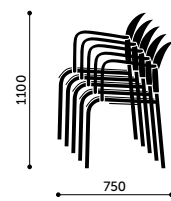

stohování H

11,0 kg **3**
7,0 kg
11,5 kg
7,5 kg

0,50 m³

10,5 kg **3**
6,5 kg
11,0 kg
7,0 kg

0,50 m³

12,5 kg **3**
8,5 kg
13,5 kg
9,5 kg

0,50 m³

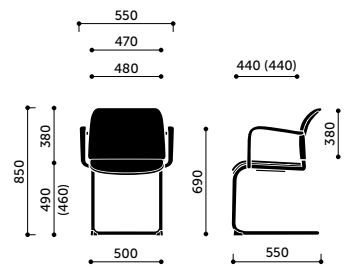

575V / 575V 2P

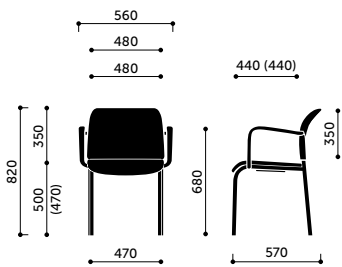

580H / 580H 2P

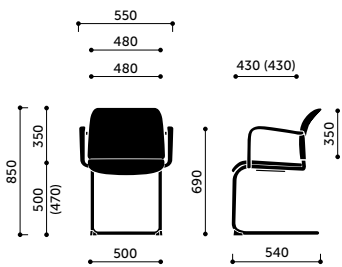

580V / 580V 2P

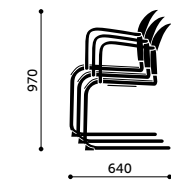

stohování V

12,0 kg **3**
8,0 kg
13,0 kg
9,0 kg

0,50 m³

11,5 kg **2**
7,0 kg
12,0 kg
7,5 kg

0,50 m³

14,0 kg **3**
9,5 kg
14,5 kg
10,0 kg

0,50 m³

Technické specifikace

Chic

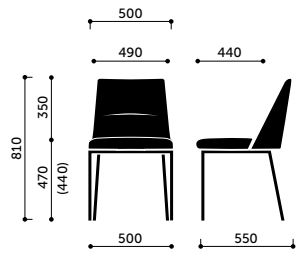

21H

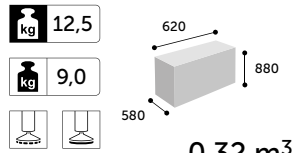

0,32 m³

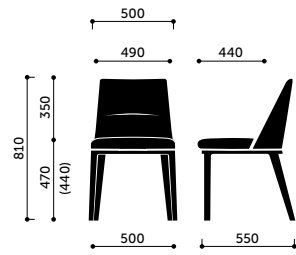

21HW

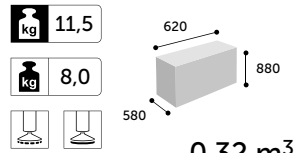

0,32 m³

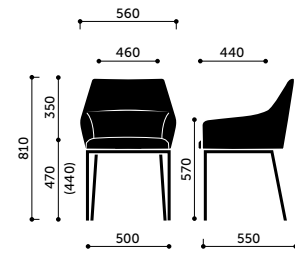

20H

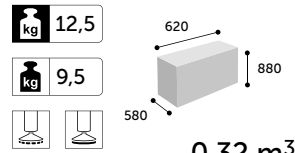

0,32 m³

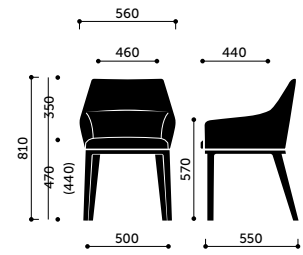

20HW

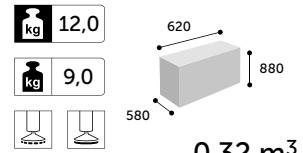

0,32 m³

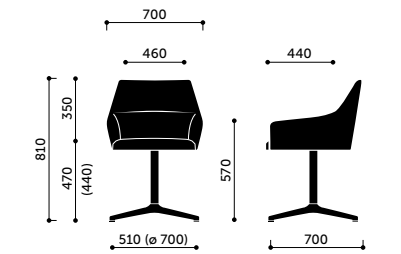

20F

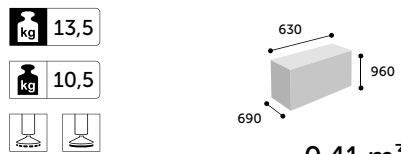

0,41 m³

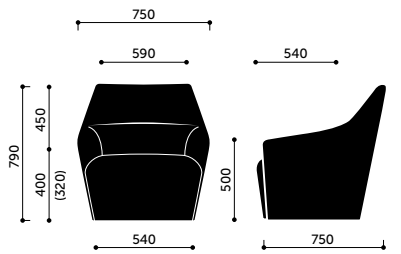

10FU

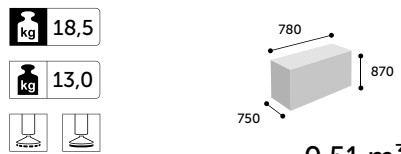

0,51 m³

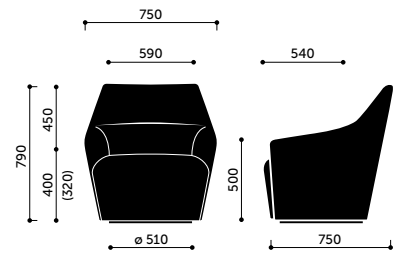

10FUS

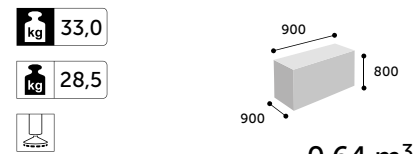

0,64 m³

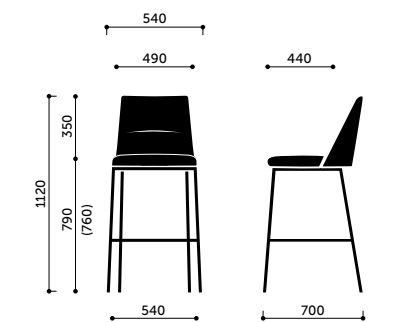

21CH

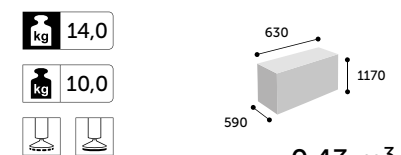

0,43 m³

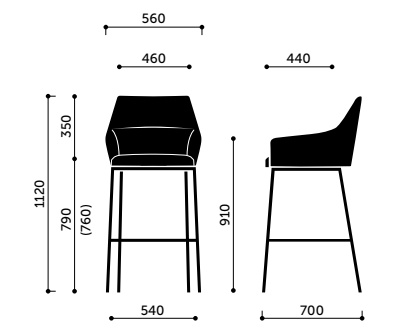

20CH

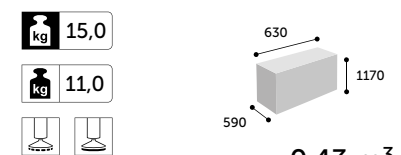

0,43 m³

Technické specifikace

Chic Lounge

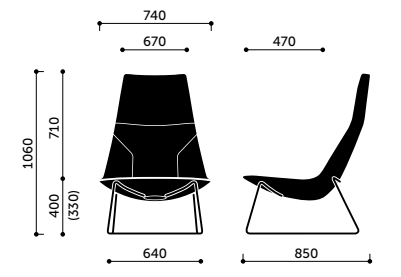

A10V3

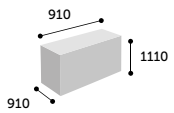
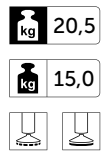

0,92 m³

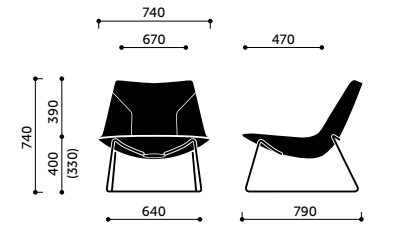

A20V3

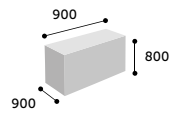
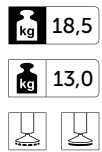

0,64 m³

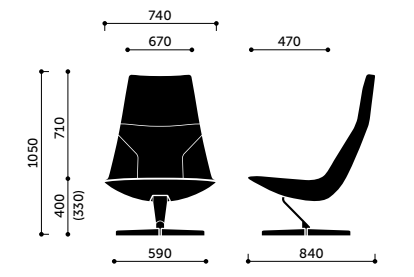

A10F

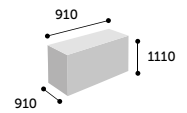
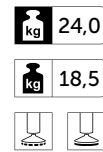

0,92 m³

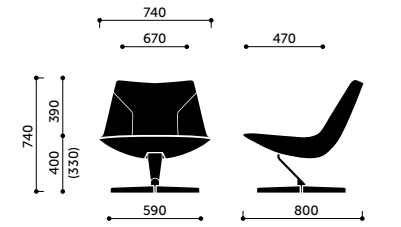

A20F

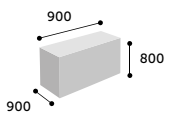
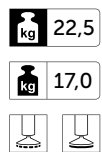

0,64 m³

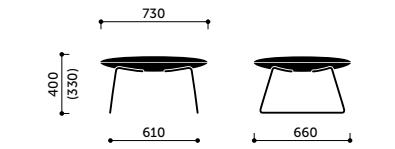

PV3

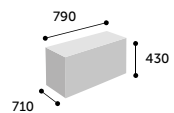
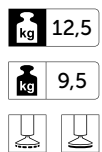

0,24 m³

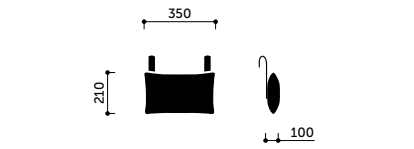

CU

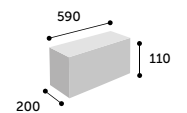
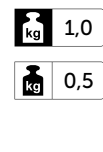

0,01 m³

Chic Stoly

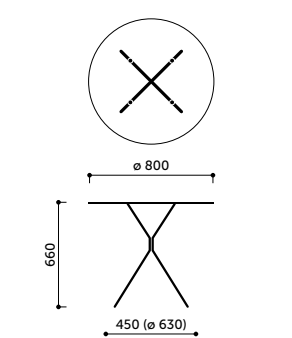

RH30

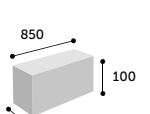
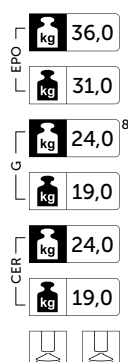

0,07 m³

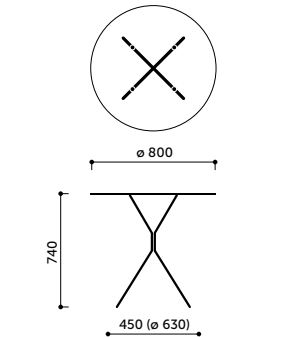

RH20

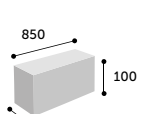
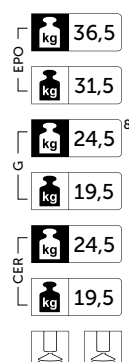

0,07 m³

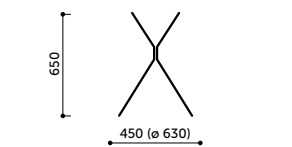

kostra RH30

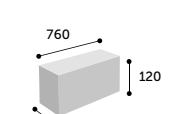
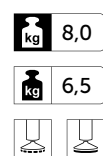

0,06 m³

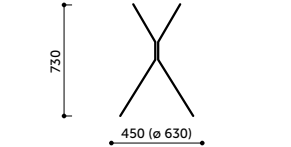

kostra RH20

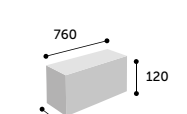
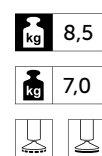

0,06 m³

Technické specifikace

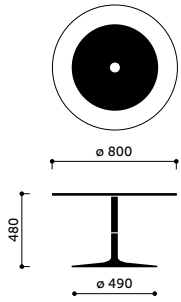

RR40

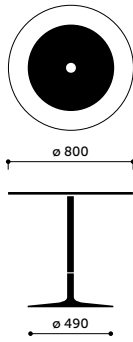

RR20

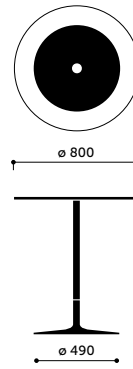

RR10

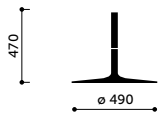
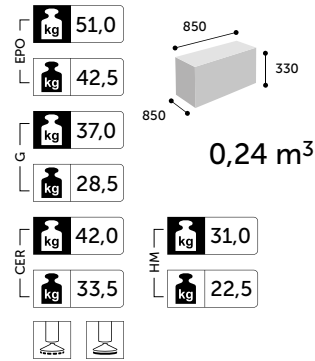
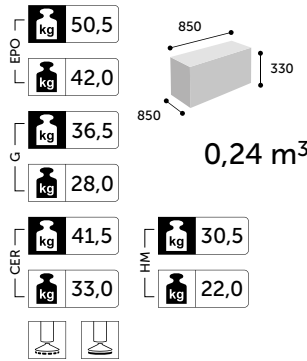
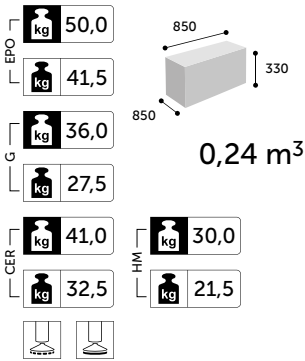

kostra RR40

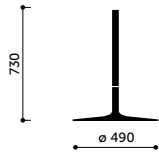

kostra RR20

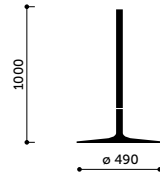

kostra RR10

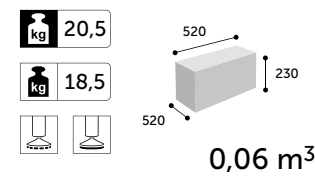
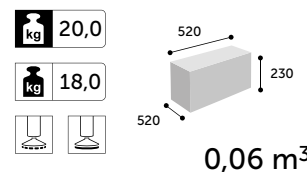
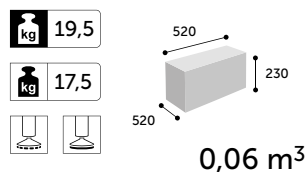

Technické specifikace

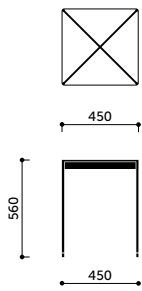

CS30

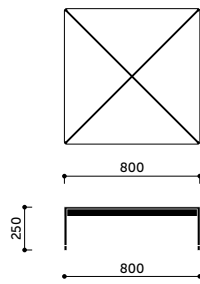

CS40

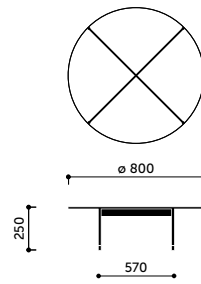

CR40

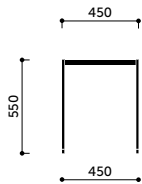
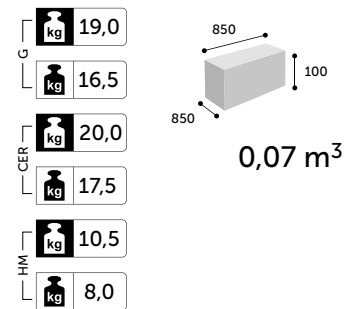
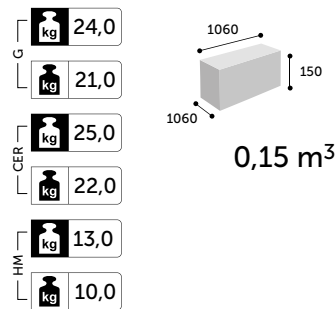
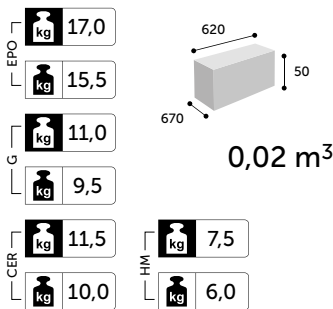

kostra CS30

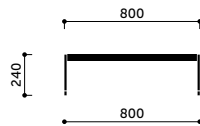

kostra CS40

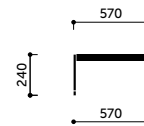

kostra CR40

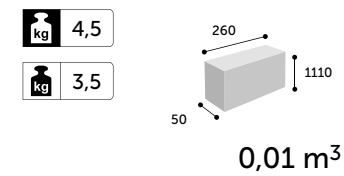
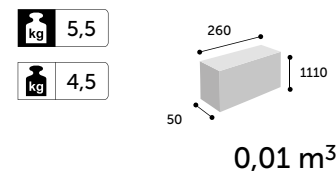
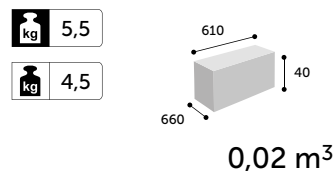

Com

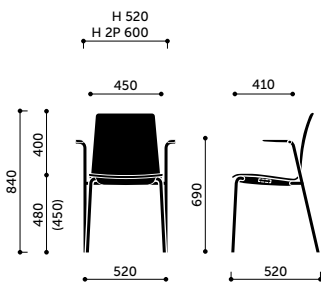

K12H / K12H 2P

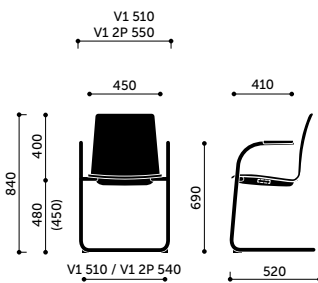

K12V1 / K12V1 2P

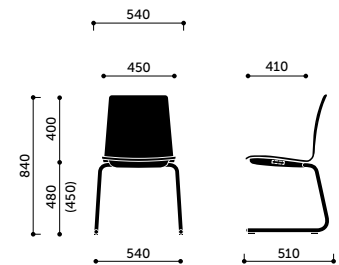

K12V2

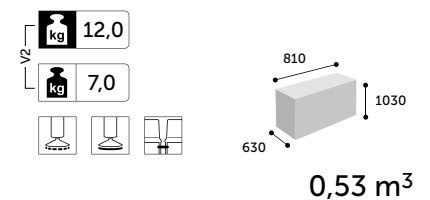
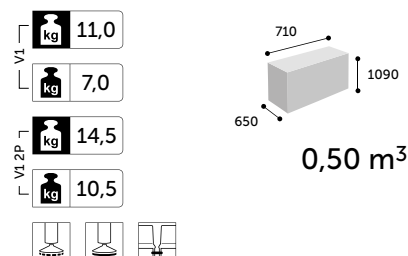
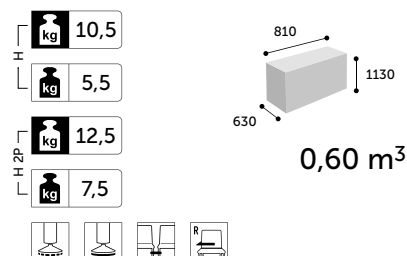

Technické specifikace

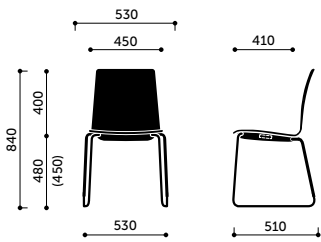

K12V

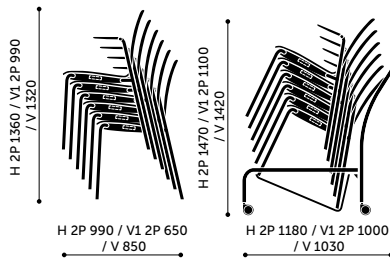
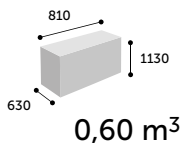
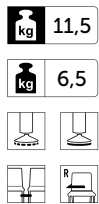

stohování K12

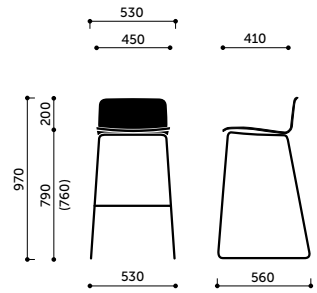
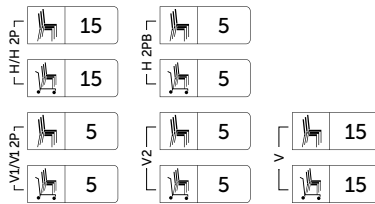

K12CV

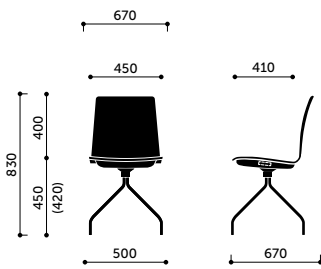
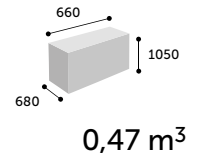
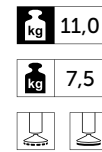

K12HF/HS

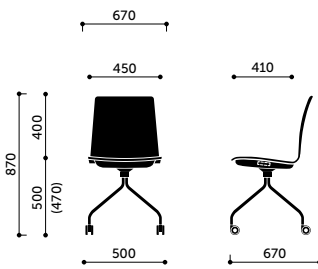
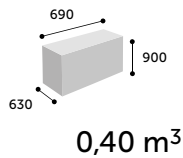
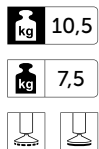

K12HC

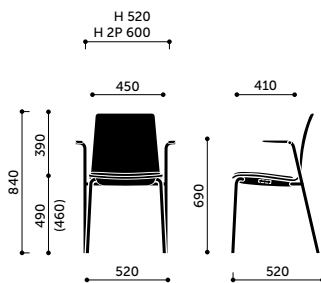
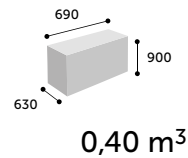
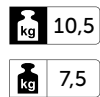

K22H / K22H 2P

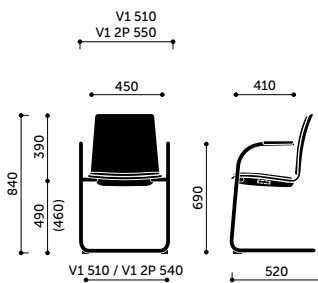
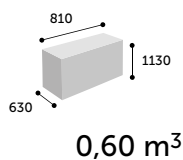
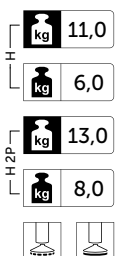

K22V1 / K22V1 2P

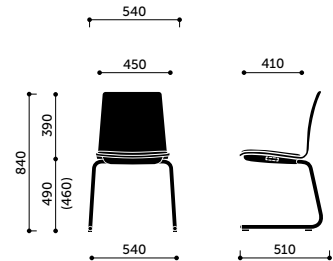
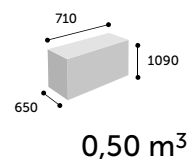
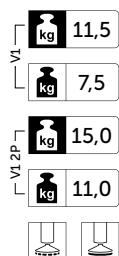

K22V2

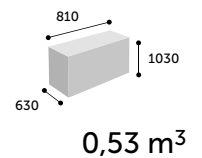
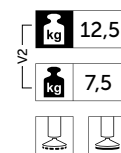

Technické specifikace

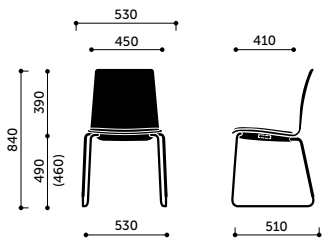

K22V

kg 12,0

kg 7,0

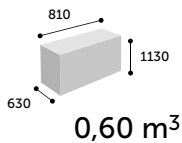

0,60 m³

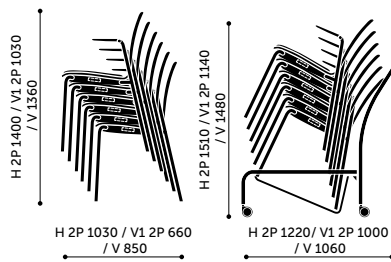

stohování K22

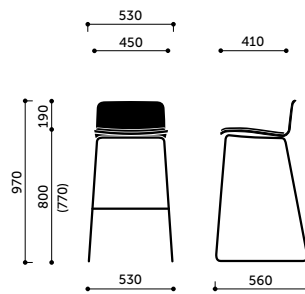
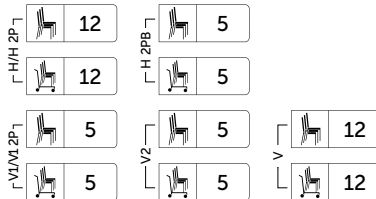

K22CV

kg 11,5

kg 8,0

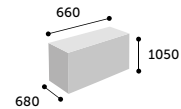

0,47 m³

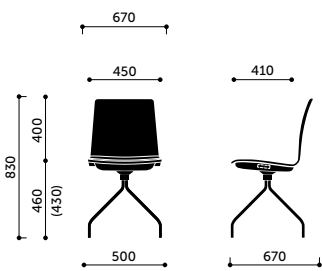

K22HF/HS

kg 11,0

kg 8,0

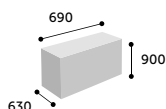

0,40 m³

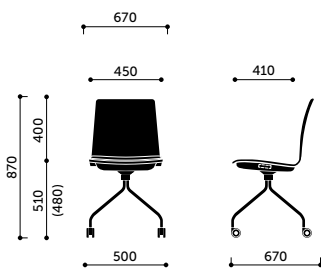

K22HC

kg 11,0

kg 8,0

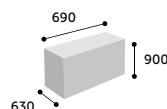

0,40 m³

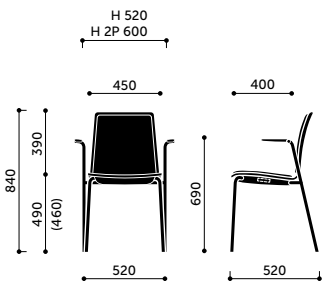

K32H / K32H 2P

kg 11,5

kg 6,5

kg 13,5

kg 8,5

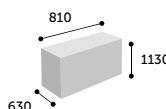

0,60 m³

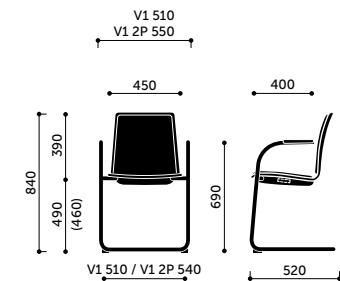

K32V1 / K32V1 2P

kg 12,0

kg 8,0

kg 15,5

kg 11,5

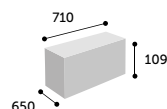

0,50 m³

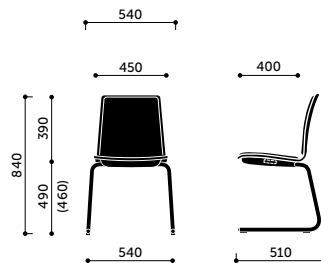

K32V2

kg 13,0

kg 8,0

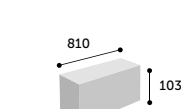
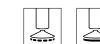

0,53 m³

Technické specifikace

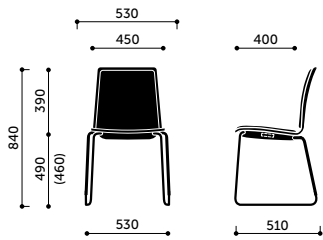

K32V

kg 12,5

kg 7,5

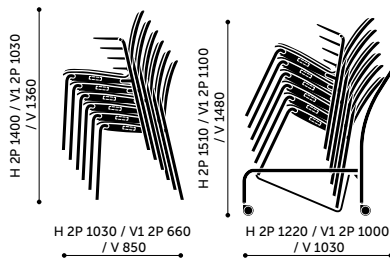
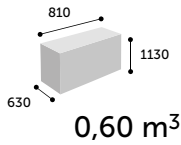

stohování K32

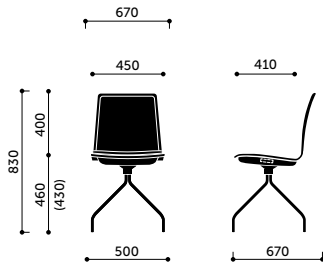
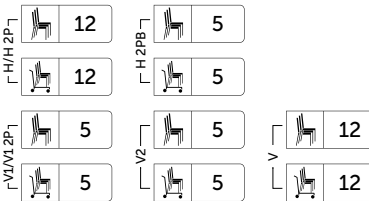

K32HF/HS

kg 11,5

kg 8,5

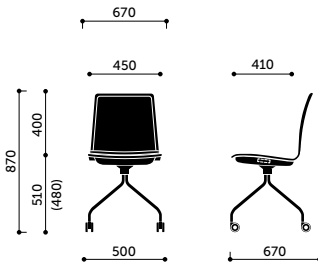
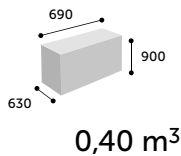

K32HC

kg 11,5

kg 8,5

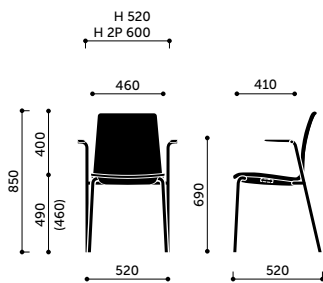
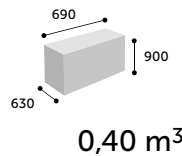

K42H / K42H 2P

kg 11,0

kg 6,0

kg 13,0

kg 8,0

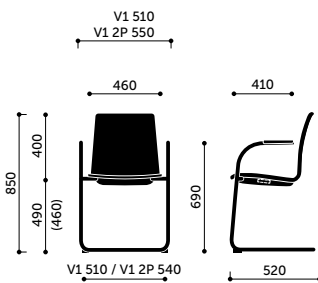
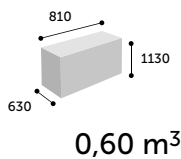

K42V1 / K42V1 2P

kg 11,5

kg 7,5

kg 15,0

kg 11,0

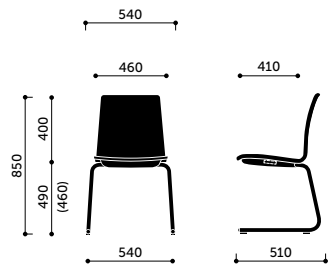
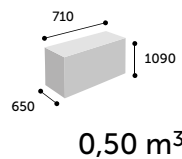

K42V2

kg 12,5

kg 7,5

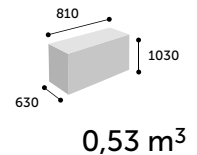

Technické specifikace

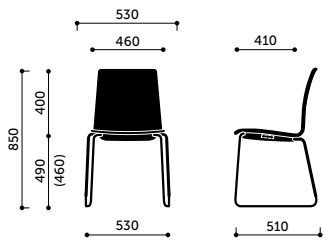

K42V

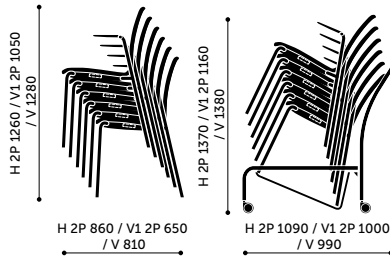
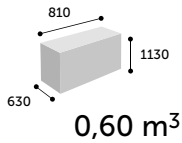
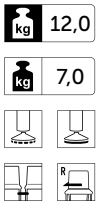

stohování K42

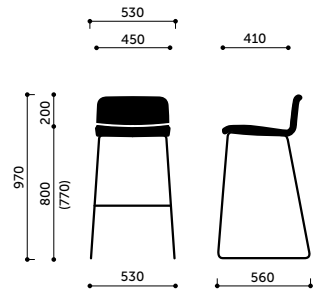
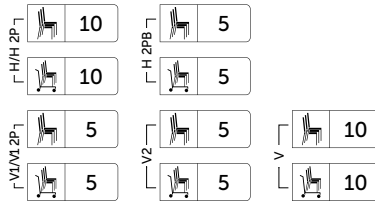

K42CV

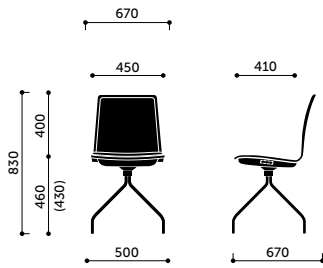
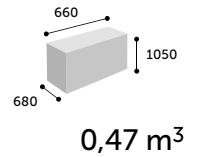
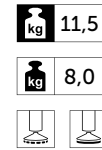

K32HF/HS

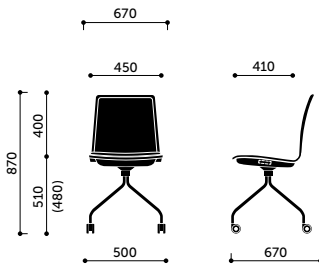
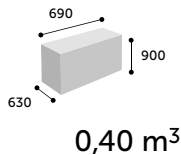
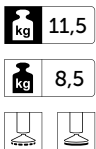

K32HC

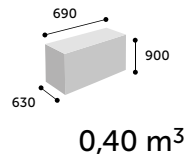
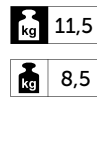

Ellie^{Pro}

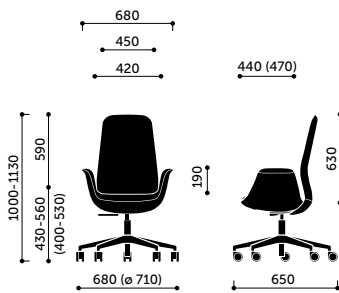

10ST

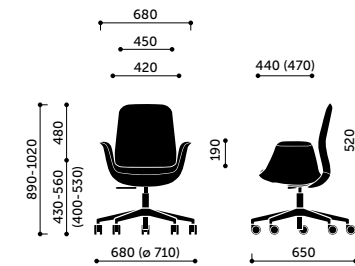
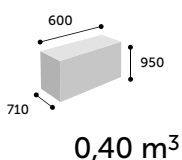
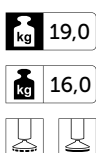

20ST

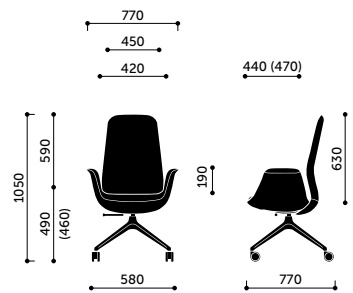
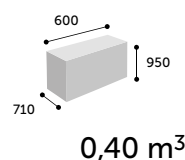
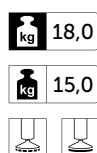

10HST

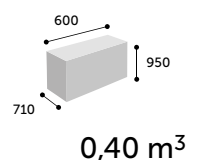
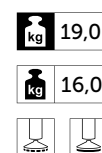

Technické specifikace

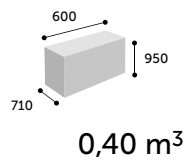
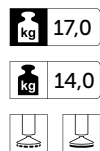
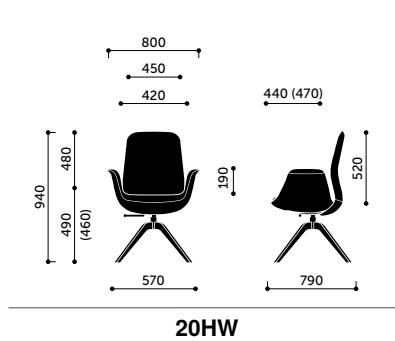
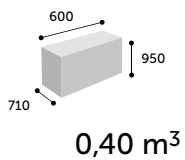
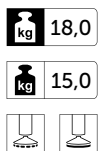
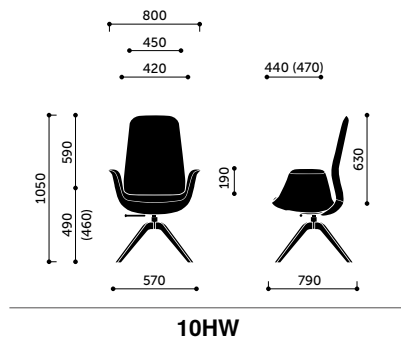
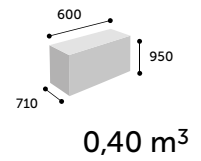
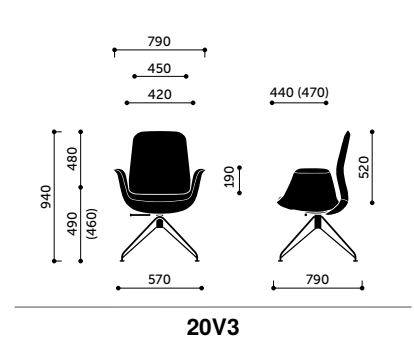
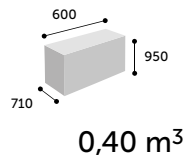
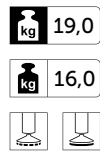
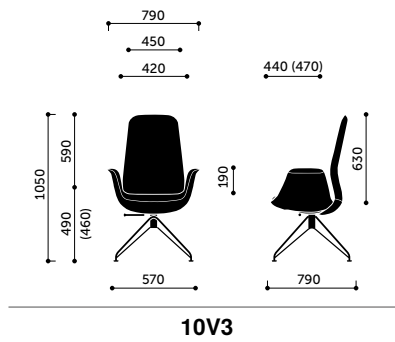
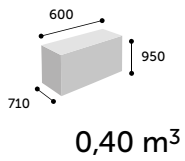
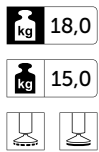
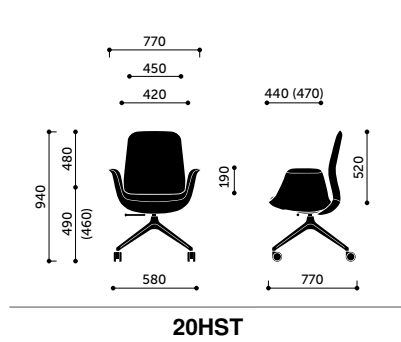

Eminent



Eminent 4590-22

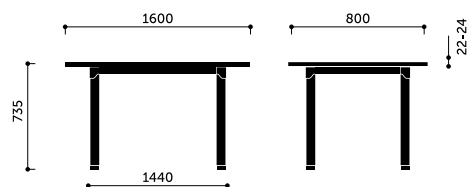

Eminent 4590-24

Technické specifikace

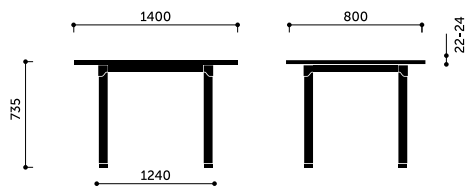

Eminent 4590-25

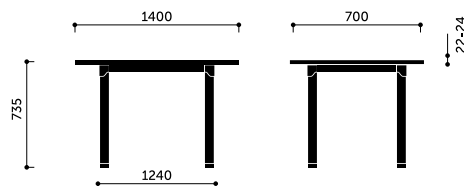

Eminent 4590-38

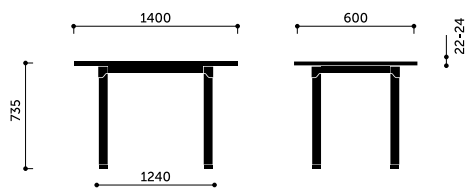

Eminent 4590-52

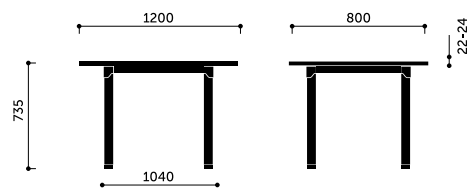

Eminent 4590-27

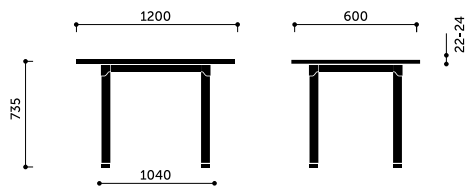

Eminent 4590-54

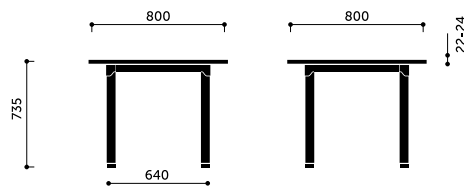

Eminent 4590-30

Technické specifikace

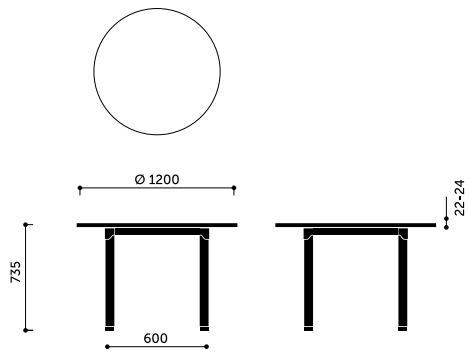

Eminent 4592-30

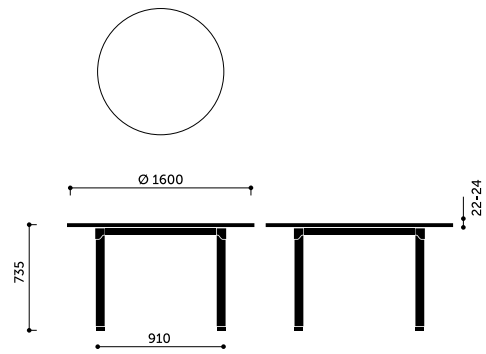

Eminent 4592-50

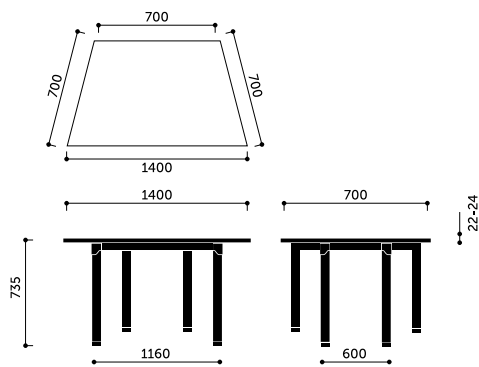

Eminent 4592-50

Fan

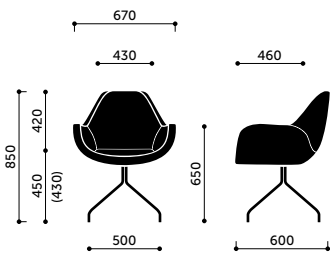

10H / 10HS

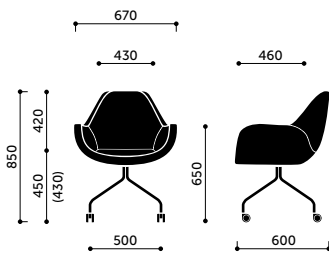

10HC

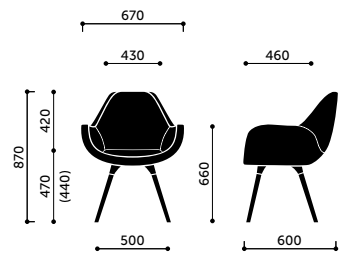

10HW

kg 13,5

kg 10,5

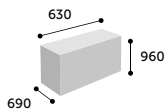

0,41 m³

kg 13,5

kg 10,5

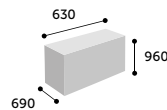

0,41 m³

kg 12,5

kg 9,5

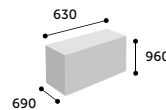

0,41 m³

Technické specifikace

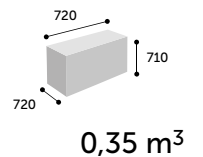
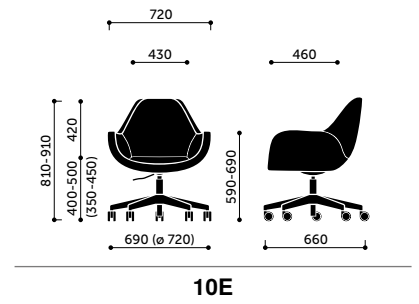
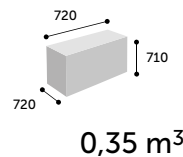
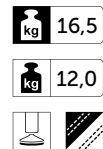
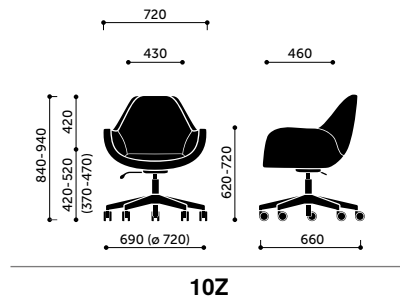
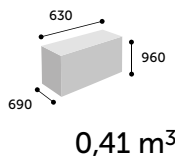
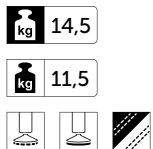
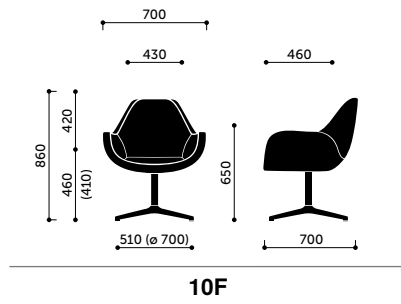
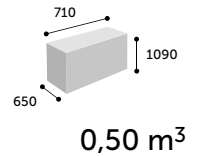
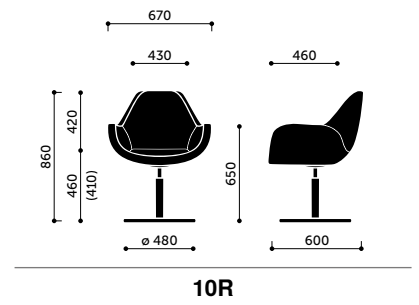
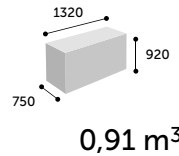
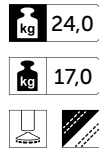
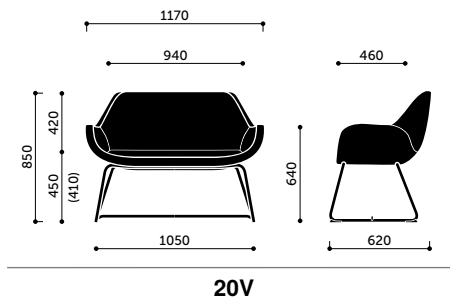
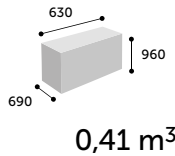
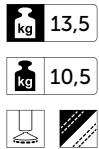
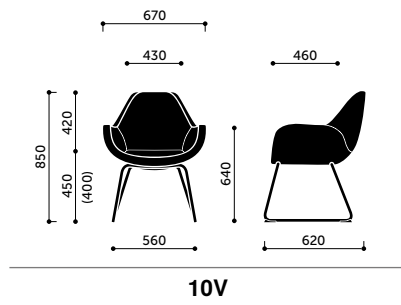

LightUp

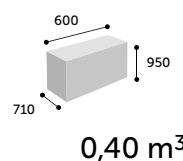
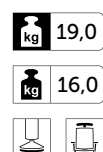
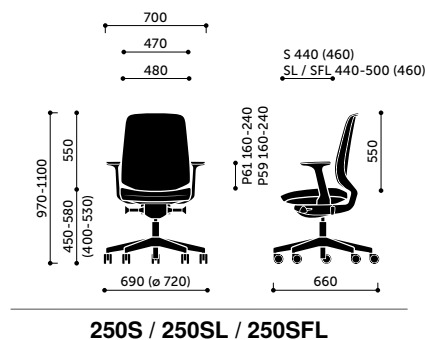
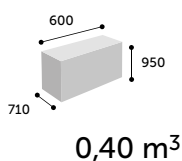
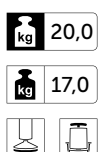
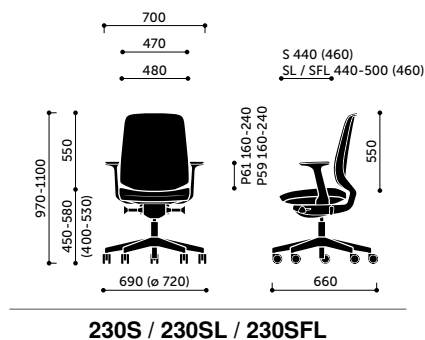

Technické specifikace

Mickey

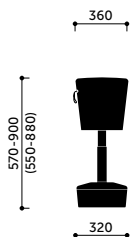

Mickey

kg 13,5

kg 11,5

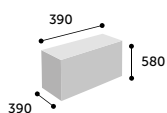

0,09 m³

Motto

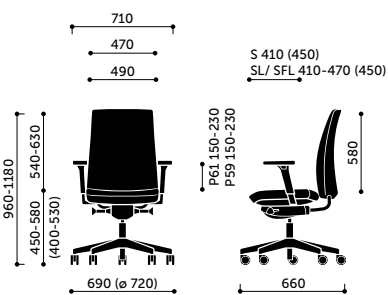

10S / 10SL / 10SFL

kg 21,5

kg 18,5

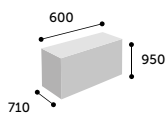

0,40 m³

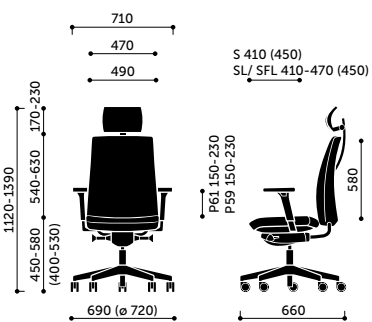

11S / 11SL / 11SFL

kg 22,5

kg 19,5

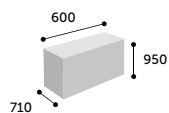

0,40 m³

Technické specifikace

MyTurn

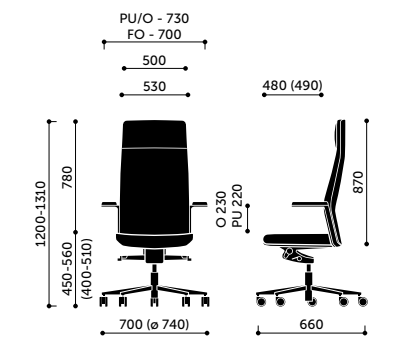

10S

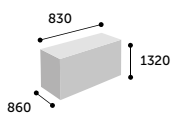
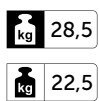

0,94 m³

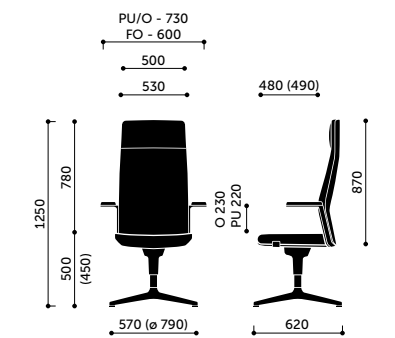

10F / 10FZ

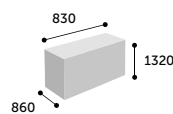
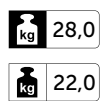

0,94 m³

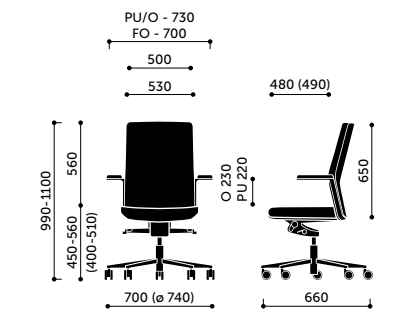

20S

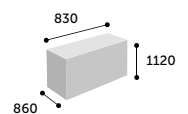
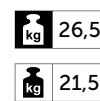

0,80 m³

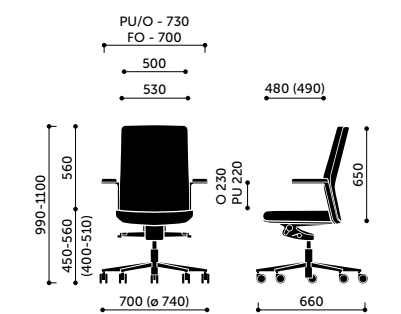

20S

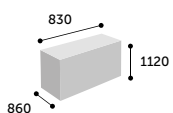

0,80 m³

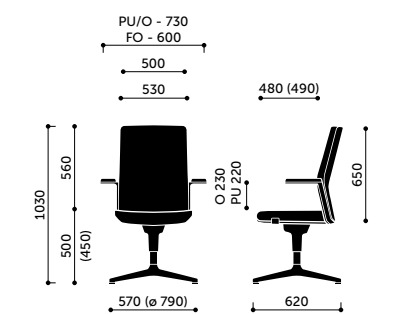

20F / 20FZ

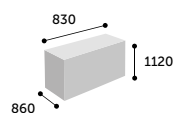
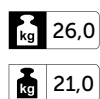

0,80 m³

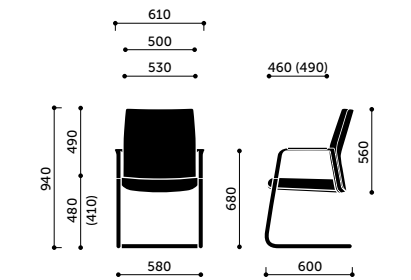

21VN

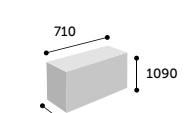
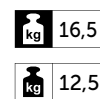

0,50 m³

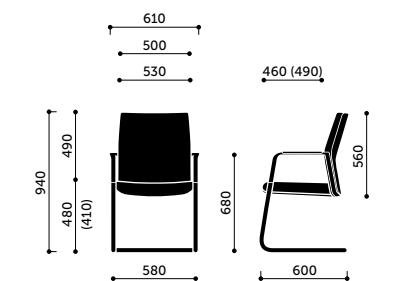

21VN

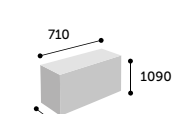
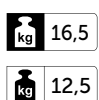

0,50 m³

Technické specifikace

MyTurn Sofa

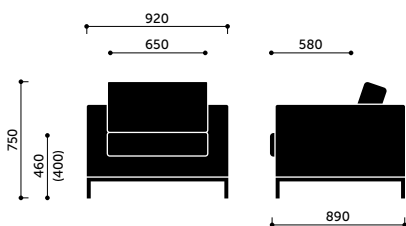

10H / 10V

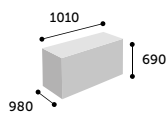
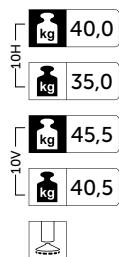

0,68 m³

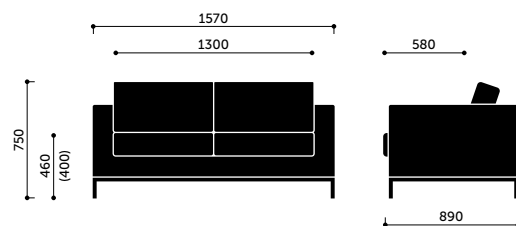

20H / 20V

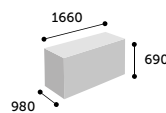
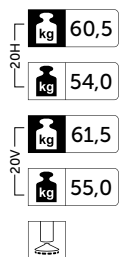

1,12 m³

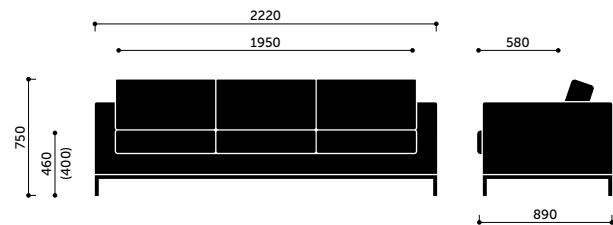

30H / 30V

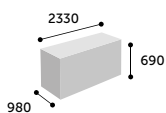
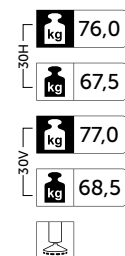

1,58 m³

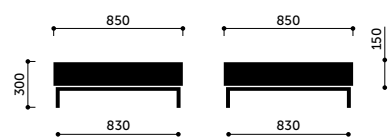

S2H

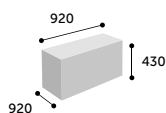
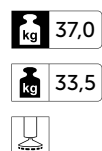

0,36 m³

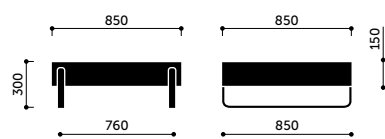

S2V

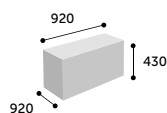
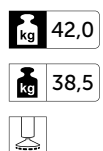

0,36 m³

Technické specifikace

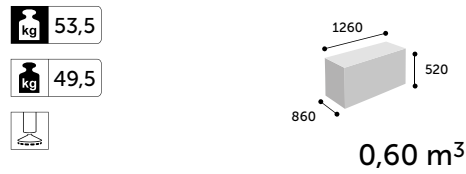
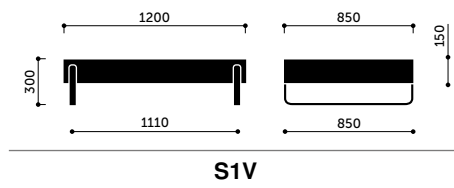
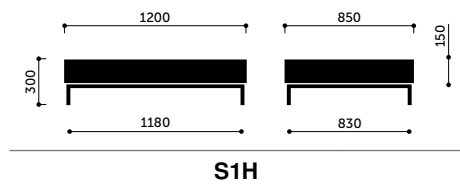

Nine

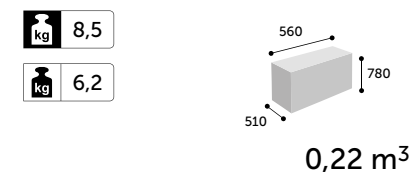
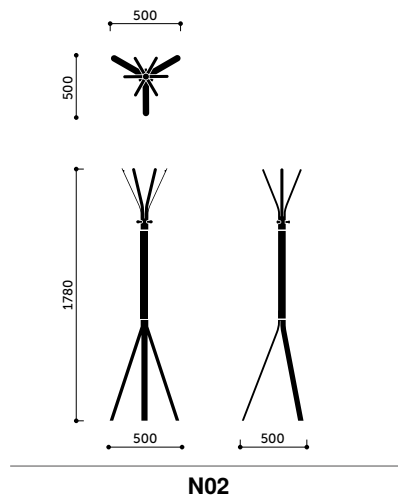
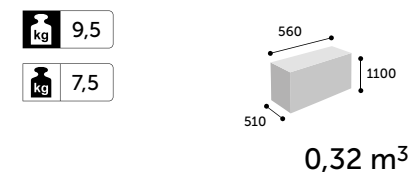
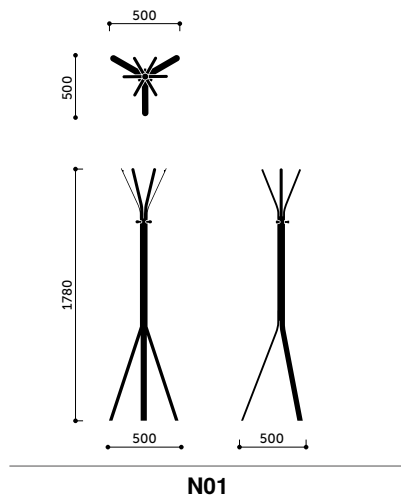

Noor

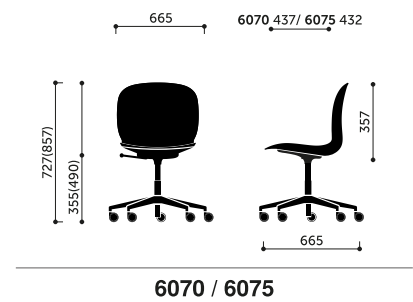
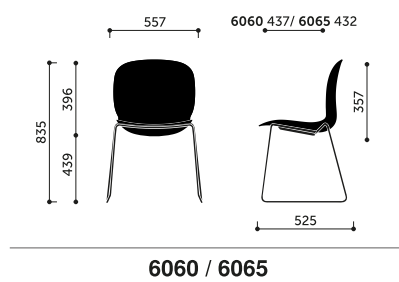
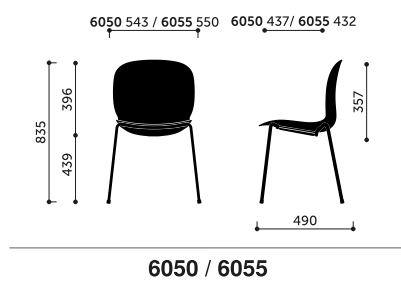

Technické specifikace

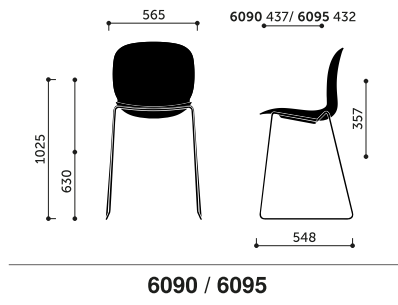
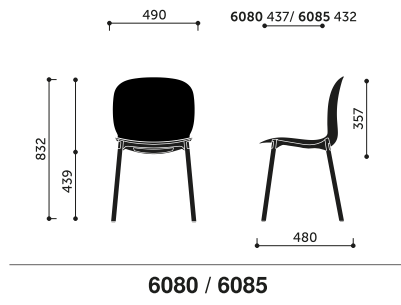

Normo

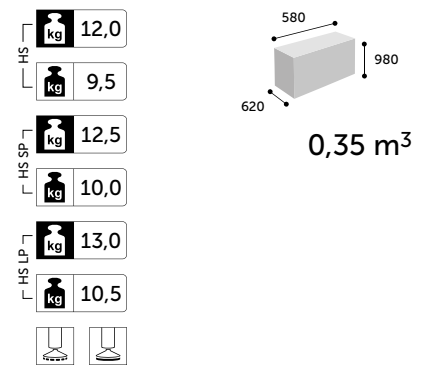
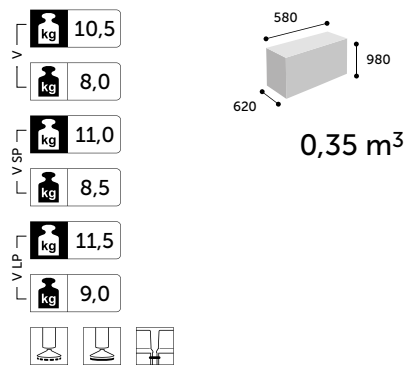
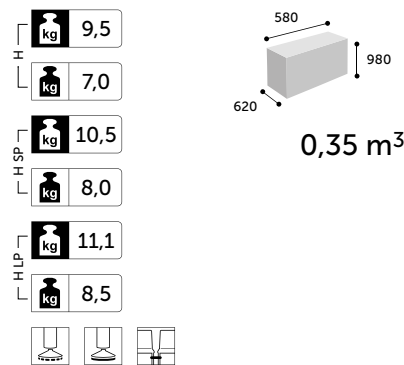
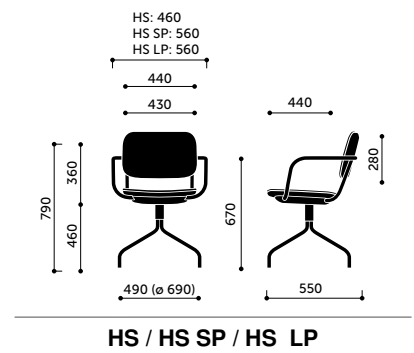
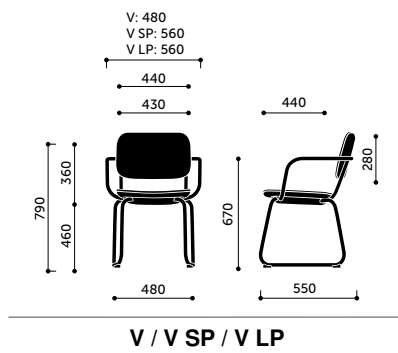
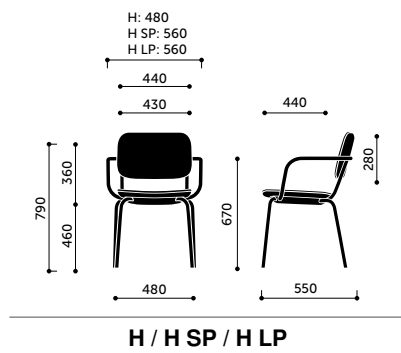

Technické specifikace

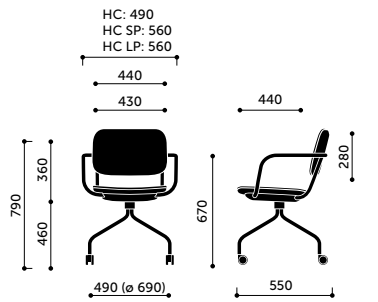

HC / HC SP / HC LP

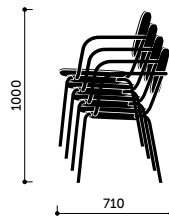

stohování H / H SP / H LP / V / V SP

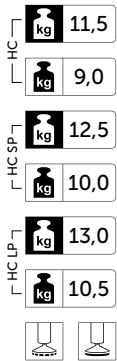

Nu

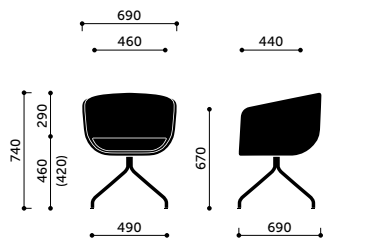

20HS

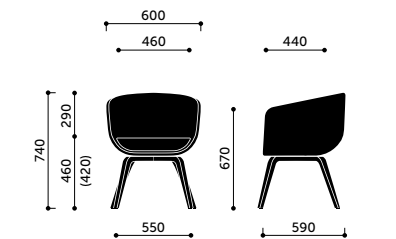

20HW

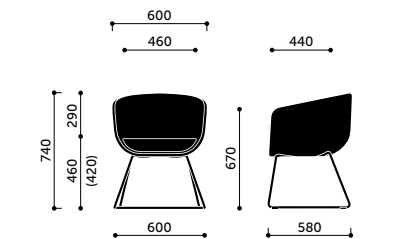

20V3

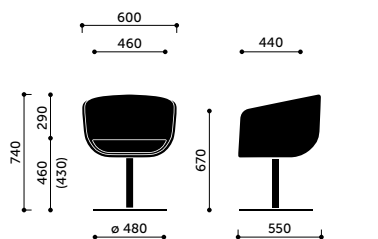
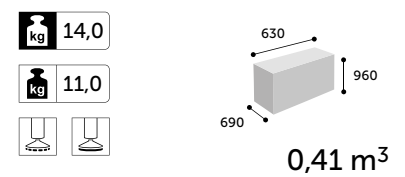
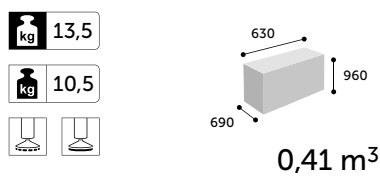
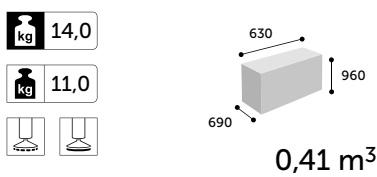

20R

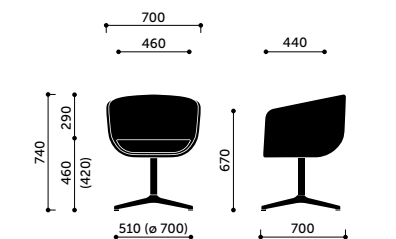

20F

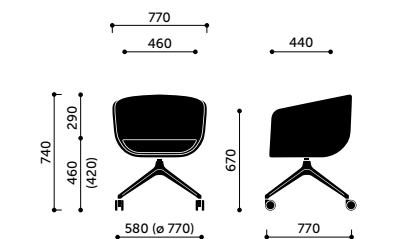

20HC

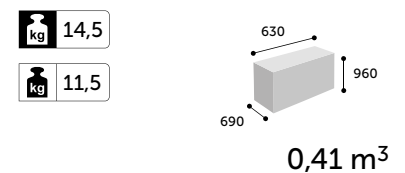
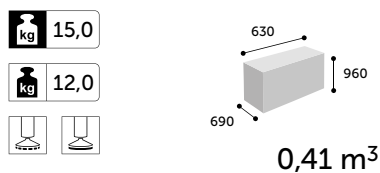
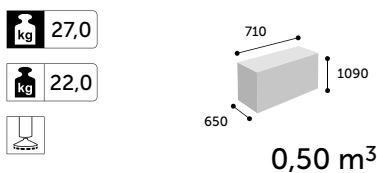

Technické specifikace

October

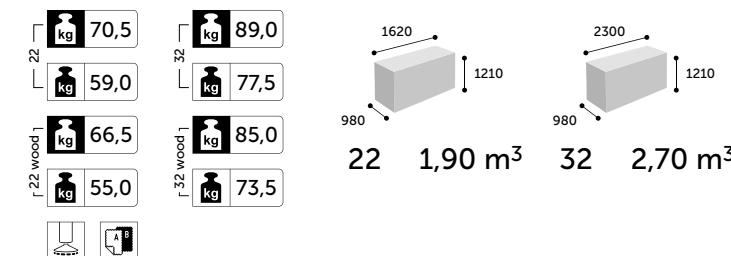
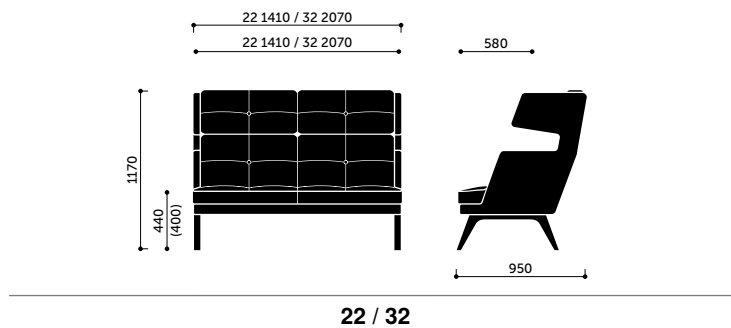
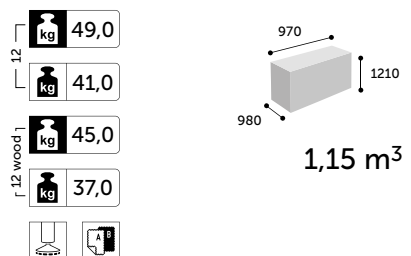
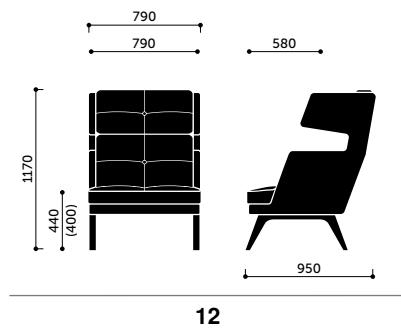
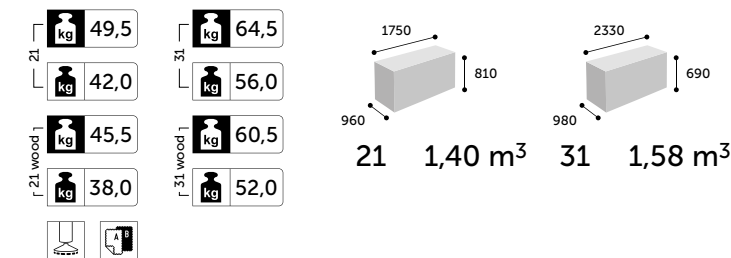
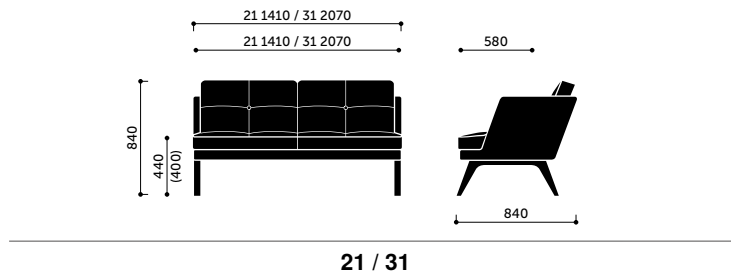
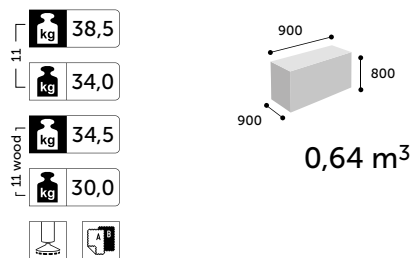
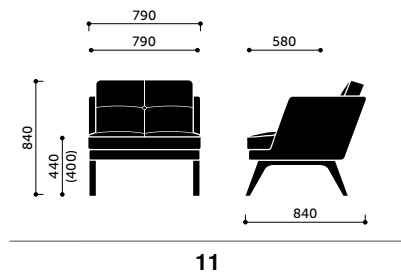
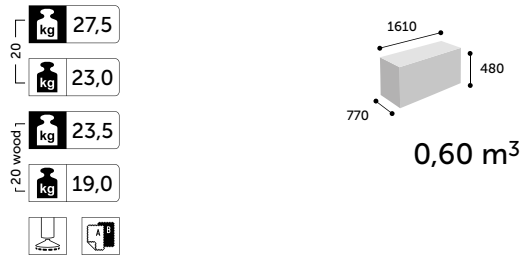
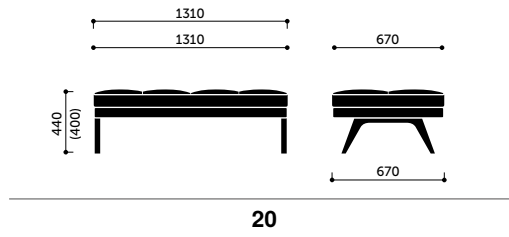
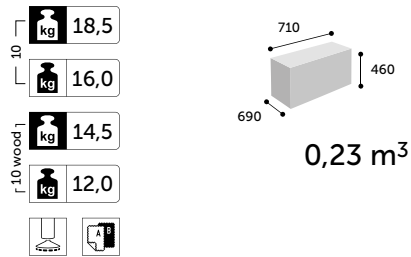
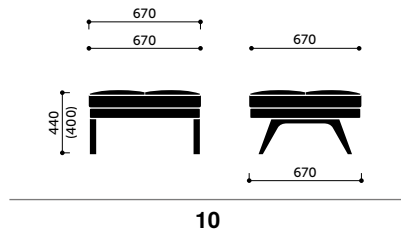

Technické specifikace

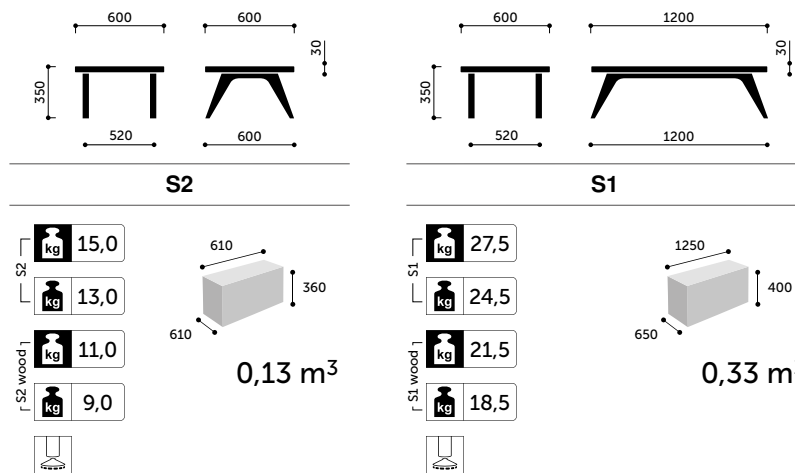

Revo

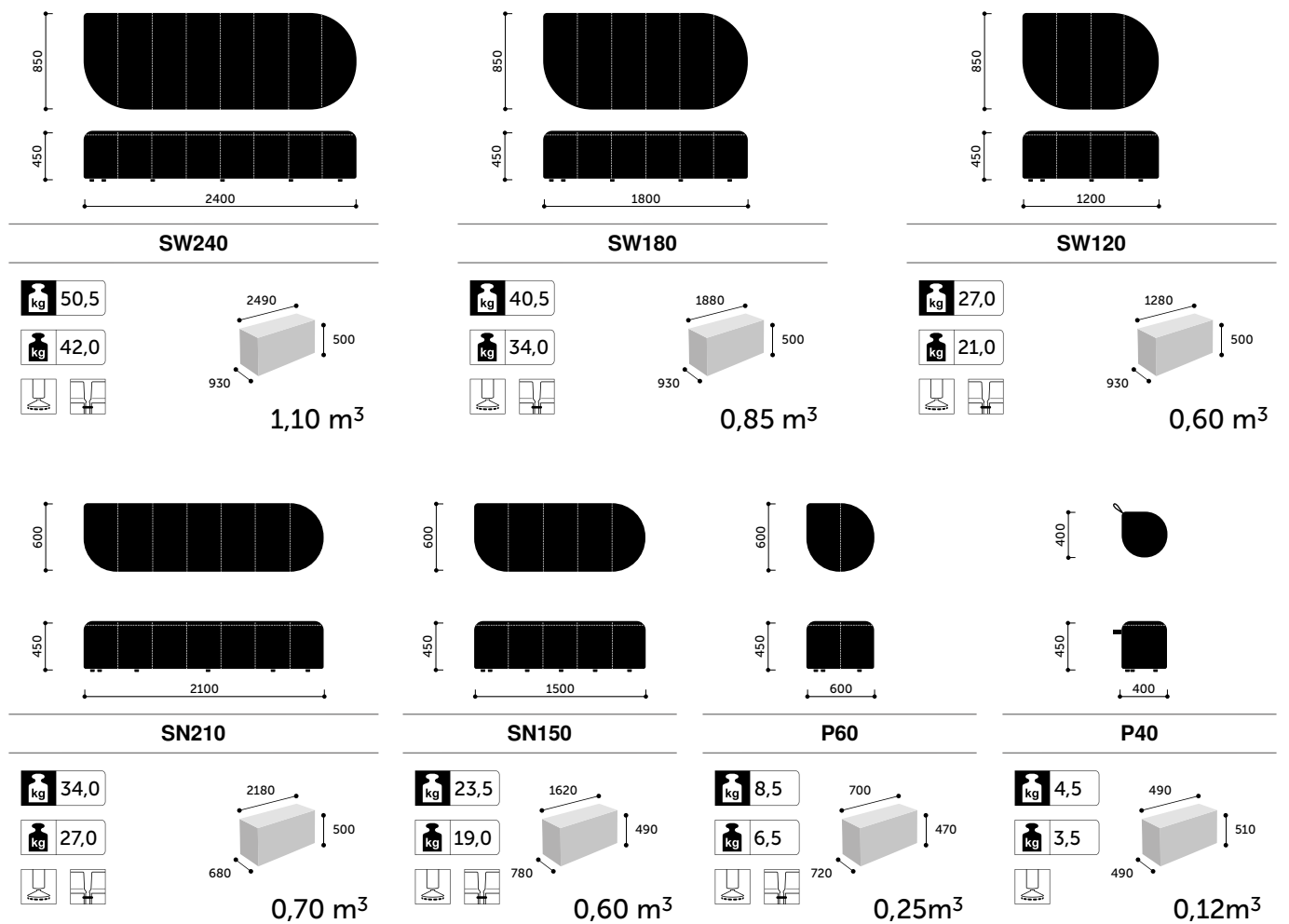

Technické specifikace

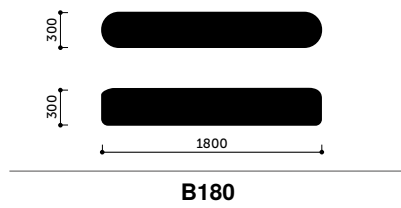

B180

kg 14,0
kg 10,0

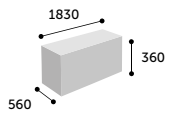

0,35 m³



B120

kg 11,5
kg 8,0

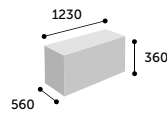

0,25 m³

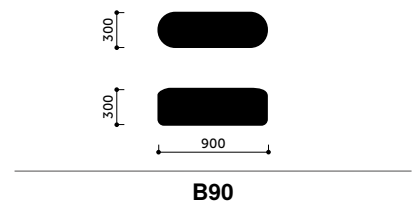

B90

kg 8,0
kg 5,0

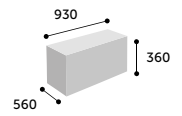

0,18 m³

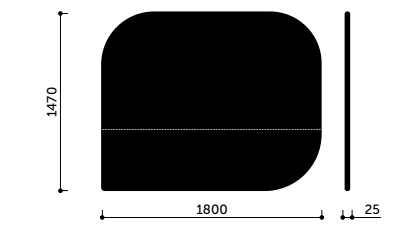

W180

kg 23,0
kg 20,0

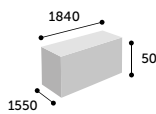

0,13 m³

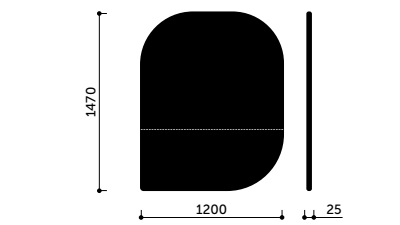

W120

kg 16,5
kg 12,5

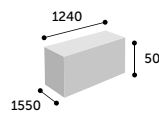

0,09 m³

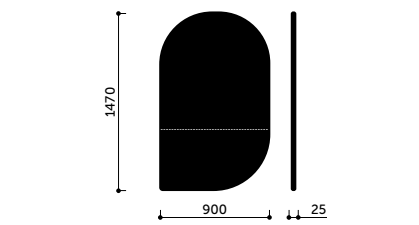

W90

kg 10,0
kg 8,5

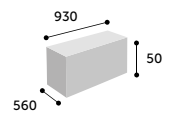

0,03 m³

Revo Tables

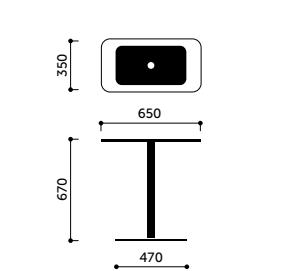

LS65

kg 12,6
kg 10,6

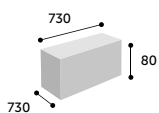

0,04 m³

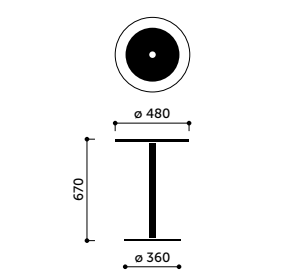

LR48

kg 11,1
kg 9,1

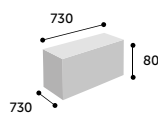

0,04 m³

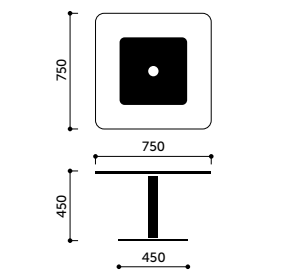

C75

kg 21,8
kg 18,9

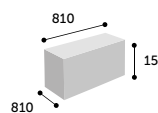

0,10 m³

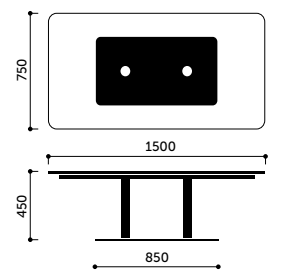

C150

kg 45,5
kg 37,0

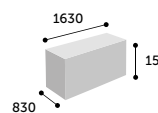

0,20 m³

Technické specifikace

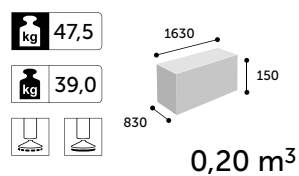
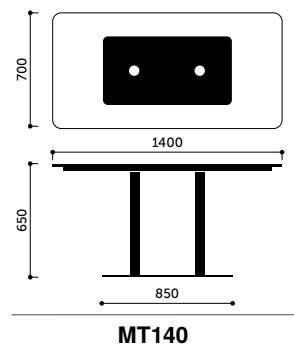
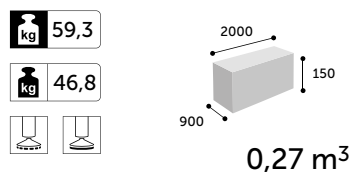
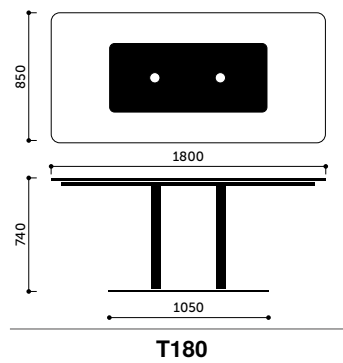
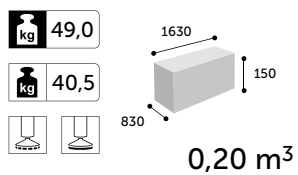
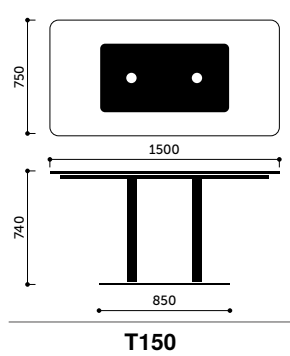
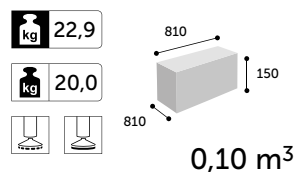
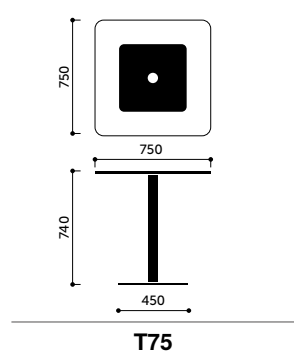

Seven

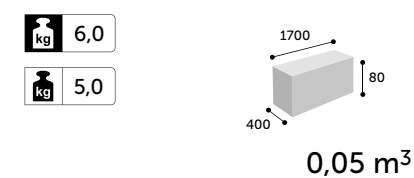
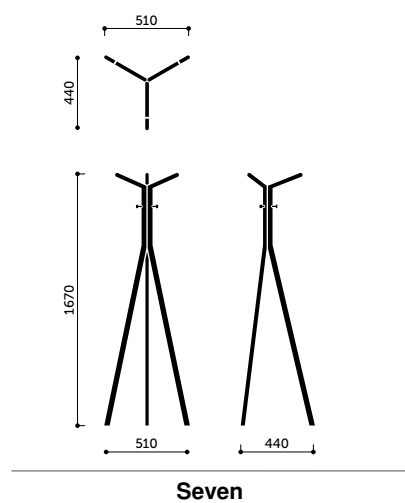

Technické specifikace

SoftBox

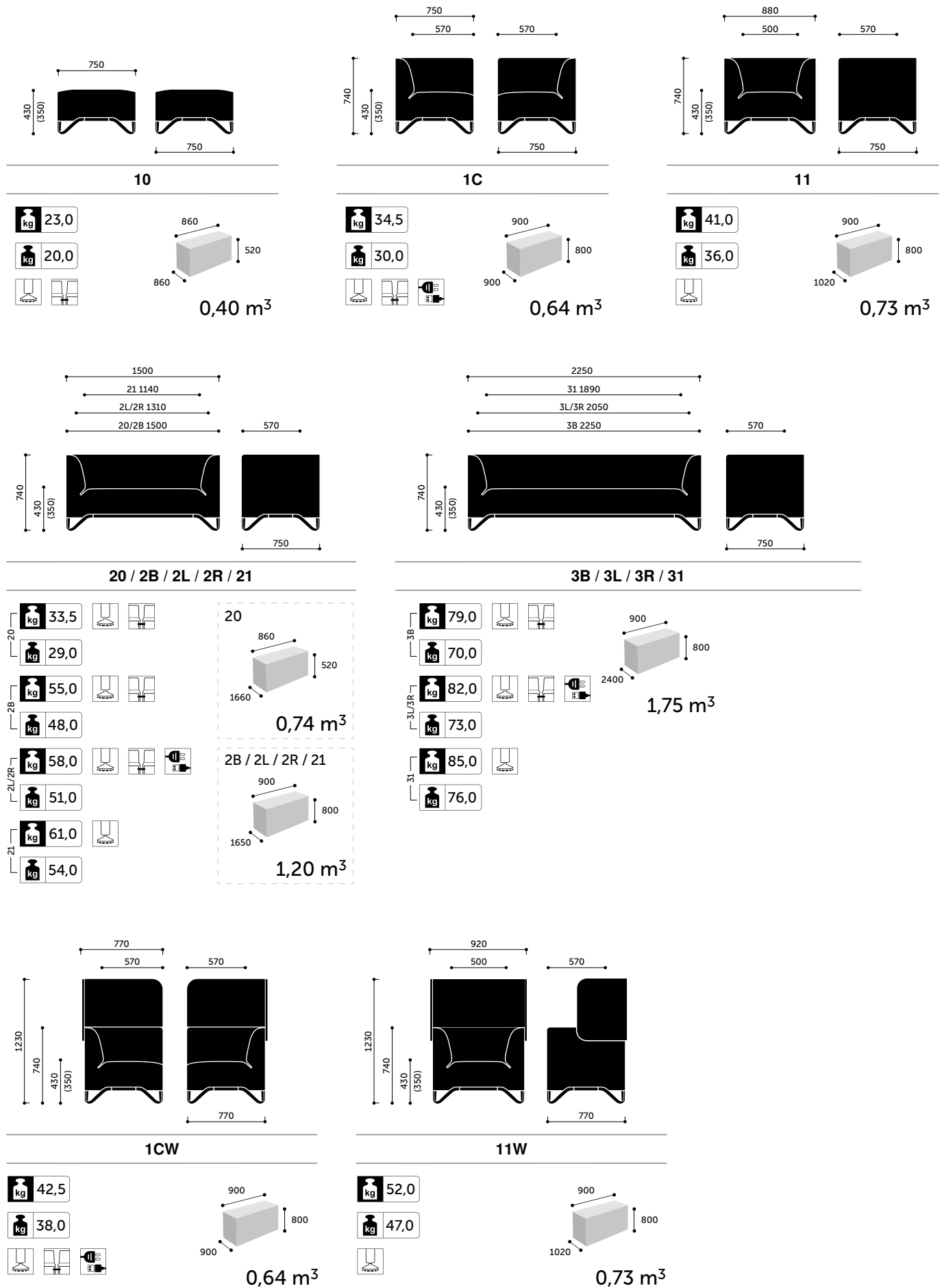

Technické specifikace

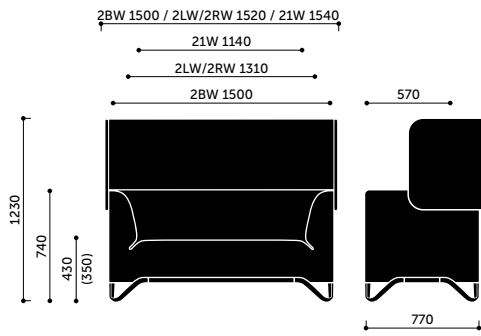

2BW / 2LW / 2RW / 21W

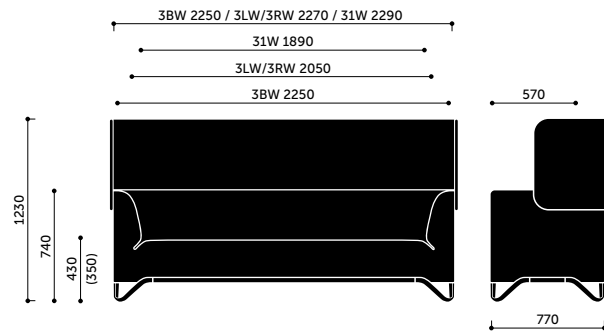

3BW / 3LW / 3RW / 31W

2BW	63,5 kg			1,20 m³
	56,5 kg			
2LW/2RW	68,5 kg			
	61,5 kg			
21W	75,5 kg			
	68,5 kg			

3BW	92,5 kg			1,75 m³
	83,5 kg			
3LW/3RW	98,0 kg			
	89,0 kg			
31W	102,5 kg			
	93,5 kg			

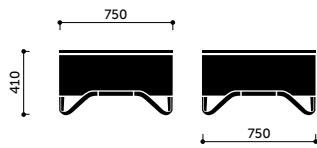

S2

27,0 kg		0,40 m³
24,0 kg		

Sorriso

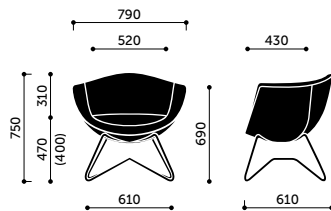

10V

17,5 kg		0,53 m³
13,5 kg		

Technické specifikace

Standard Folding Table

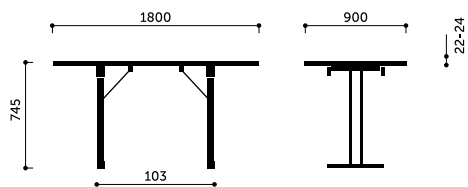

Standard Folding Table 4680-10

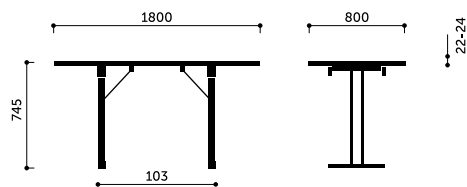

Standard Folding Table 4680-22

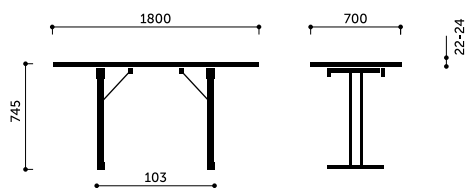

Standard Folding Table 4680-36

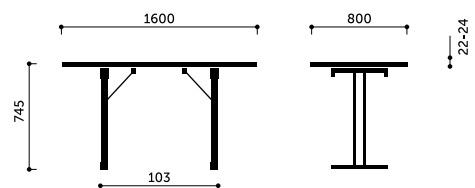

Standard Folding Table 4680-24

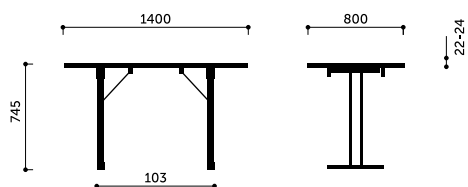

Standard Folding Table 4680-25

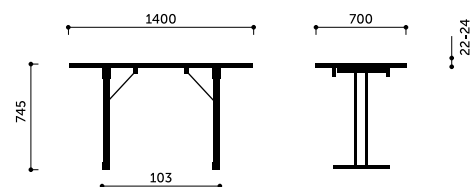

Standard Folding Table 4680-38

Technické specifikace

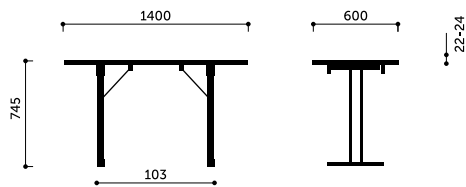

Standard Folding Table 4680-52

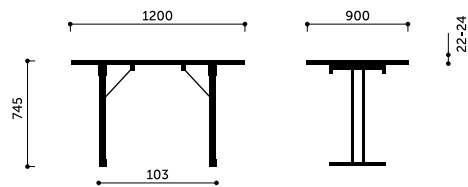

Standard Folding Table 4680-15

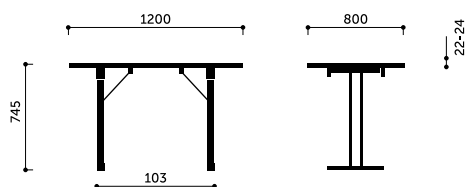

Standard Folding Table 4680-27

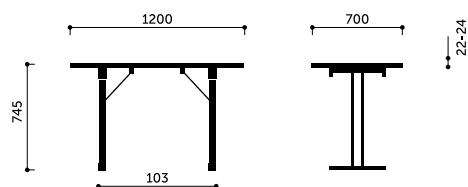

Standard Folding Table 4680-39

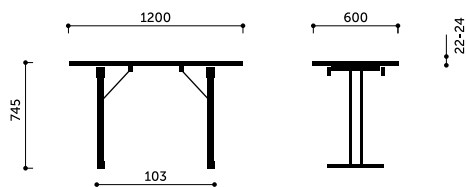

Standard Folding Table 4680-54

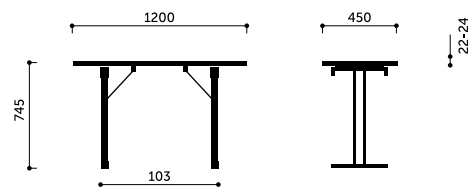

Standard Folding Table 4680-90

Technické specifikace

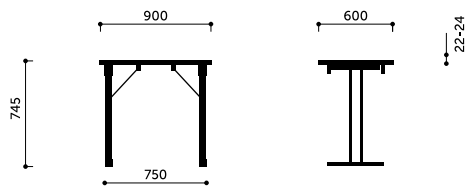

Standard Folding Table 4680-58

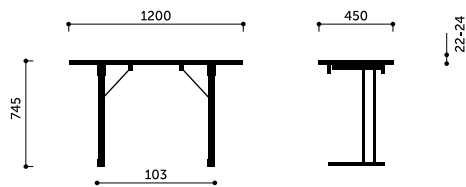

Standard Folding Table 4688-90

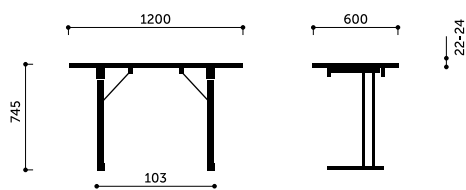

Standard Folding Table 4688-54

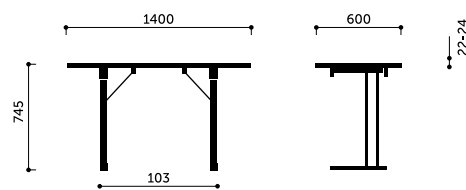

Standard Folding Table 4688-52

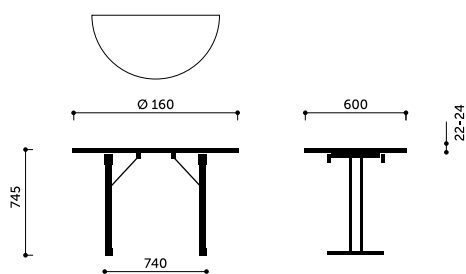

Standard Folding Table 4681-45

Technické specifikace

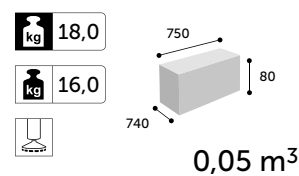
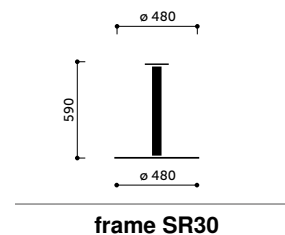
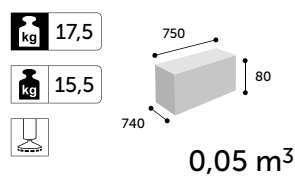
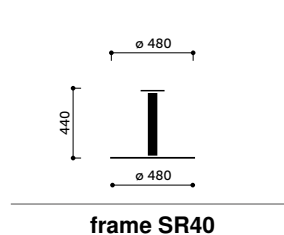
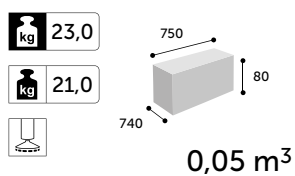
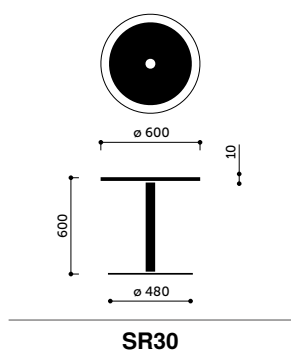
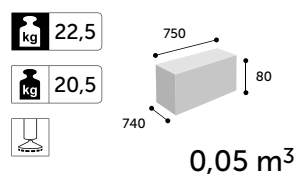
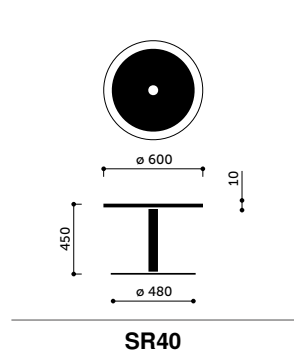
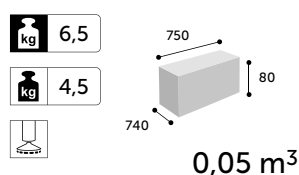
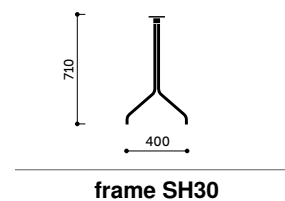
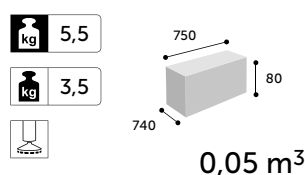
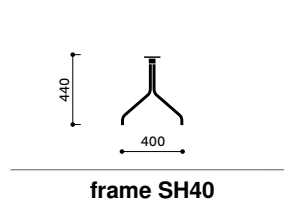
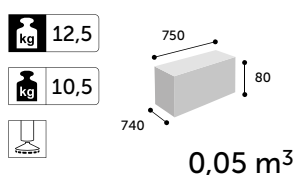
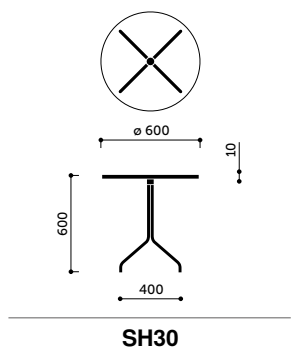
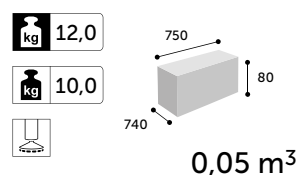
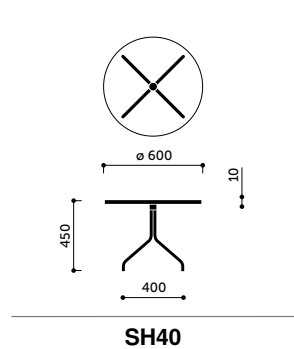
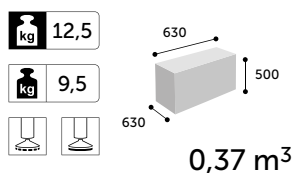
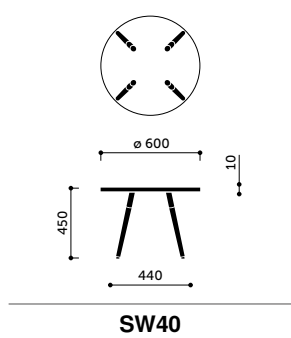
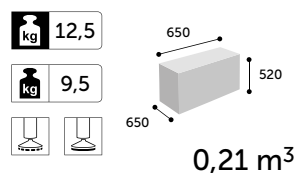
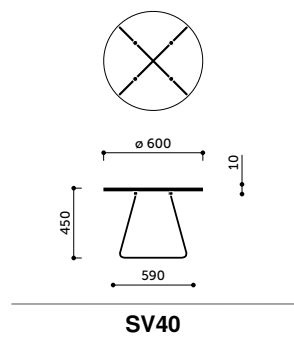

Technické specifikace

Trillo^{Pro}

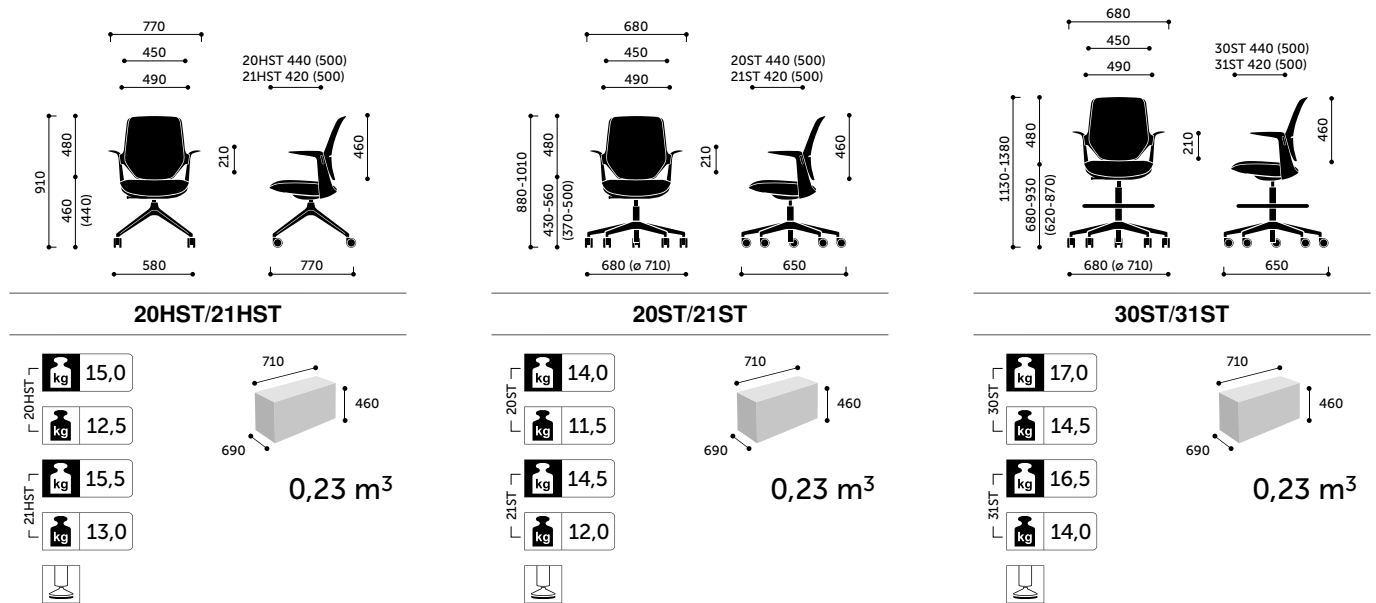

u-Connect

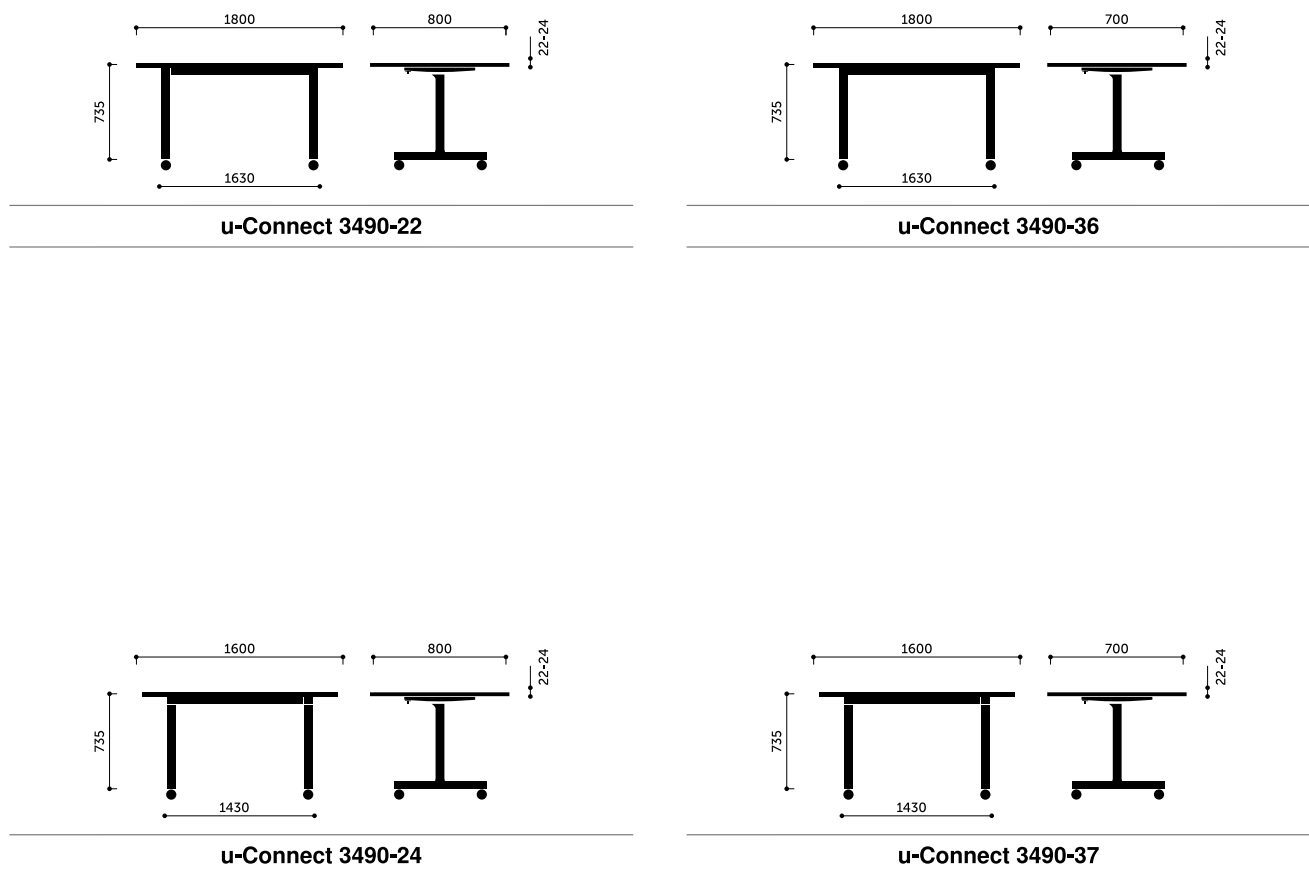

Technické specifikace

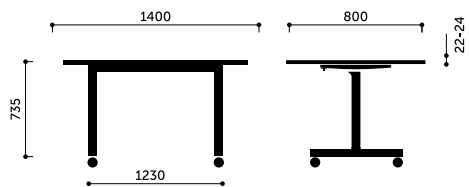

u-Connect 3490-25

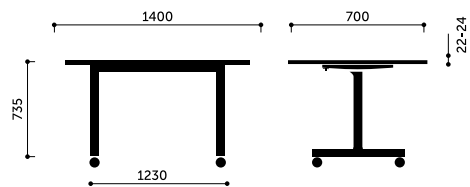

u-Connect 3490-38



u-Connect 3490-52



u-Connect 3490-27

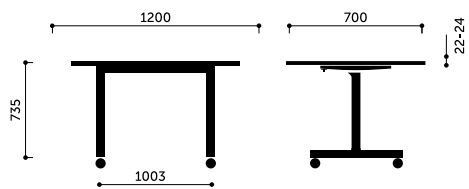

u-Connect 3490-39

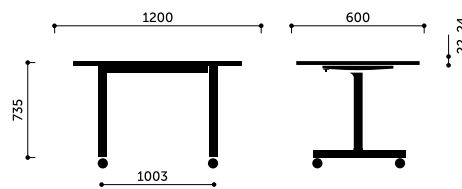

u-Connect 3490-54

Technické specifikace

Vancouver Lite

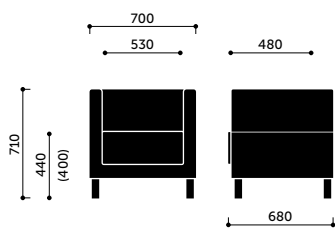

VL1 H / VL1 V

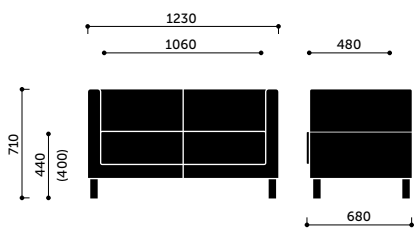

VL2 H / VL2 V

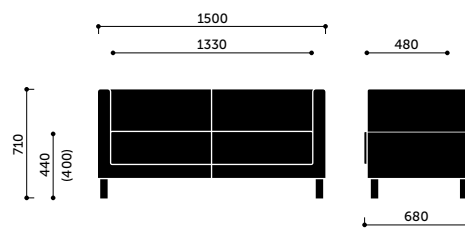

VL2,5 H / VL2,5 V

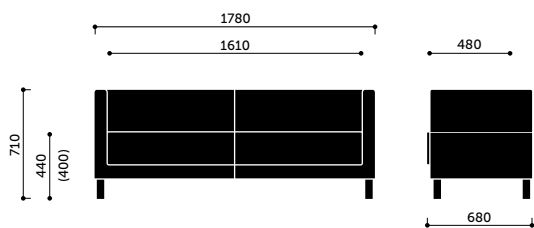
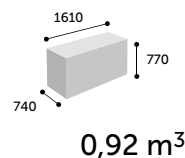
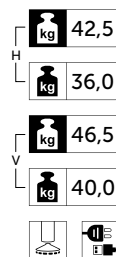
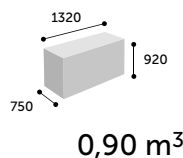
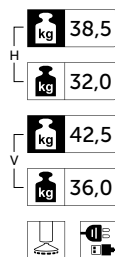
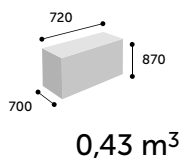
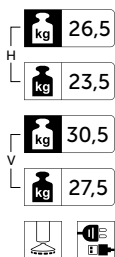

VL3 H / VL3 V

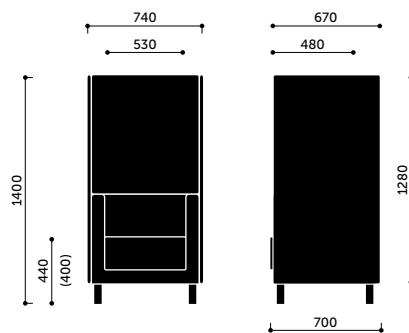

VL1 HW / VL1 VW + VL W1

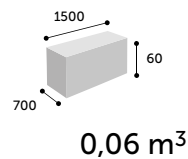
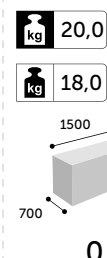
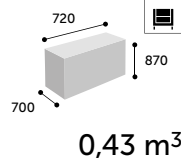
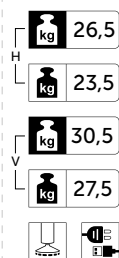
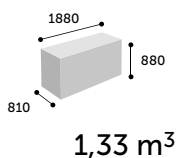
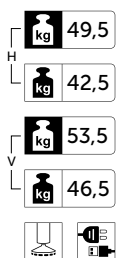

Technické specifikace

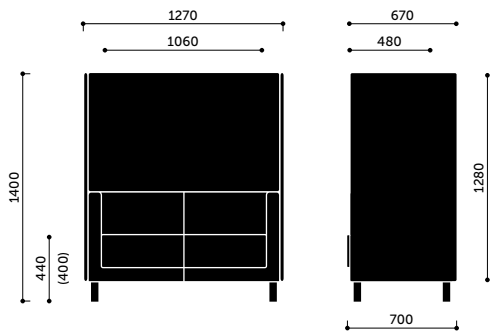

VL2 HW / VL2 VW + VL W2

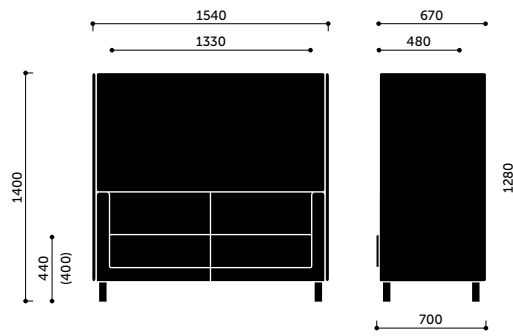

VL2,5 HW / VL2,5 VW + VL W2,5

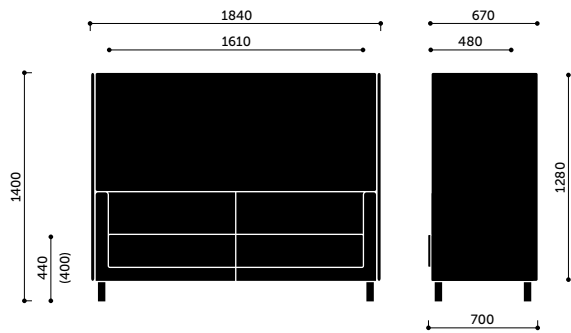
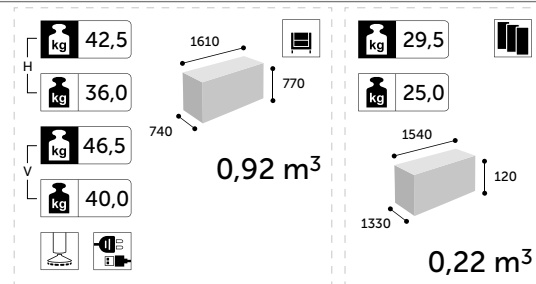
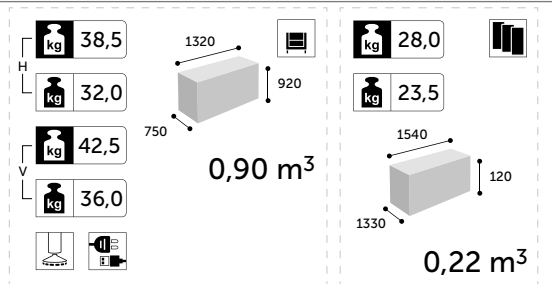

VL3 HW / VL3 VW + VL W3



VL SW / VL SW HA

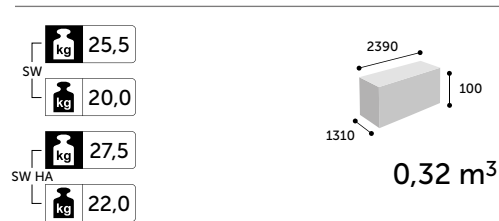
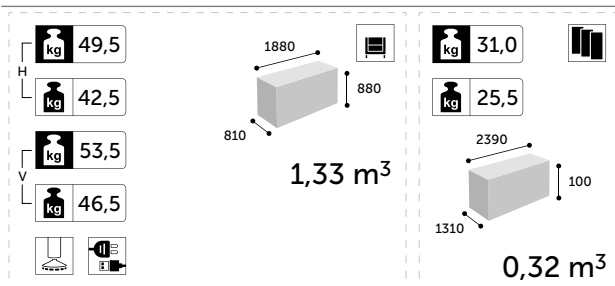

Technické specifikace

Vancouver Oto

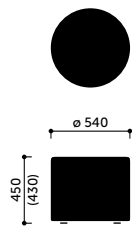

VOR1

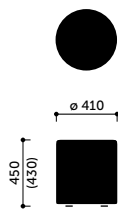
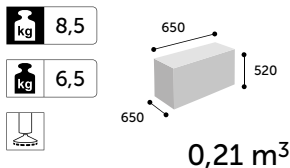

VOR2

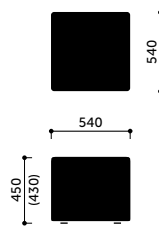
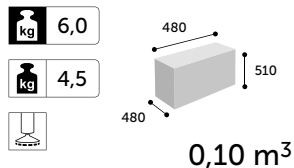

VOS1

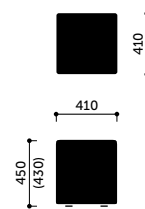
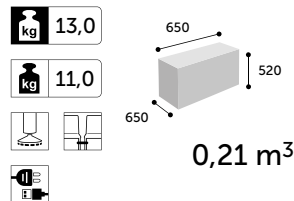

VOS2

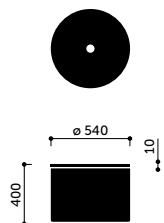
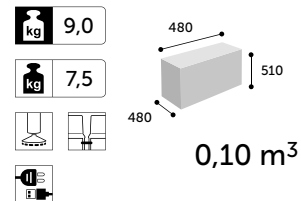

VOR1B

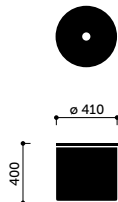
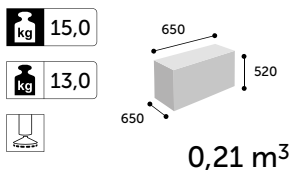

VOR2B

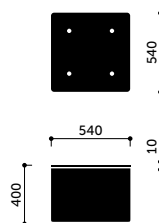
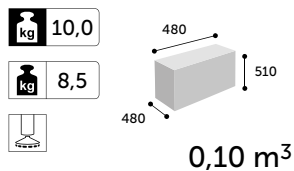

VOS1B

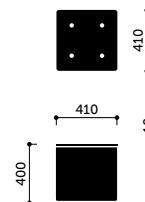
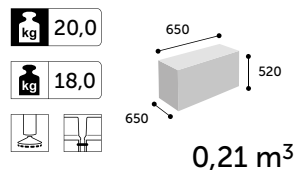

VOS2B

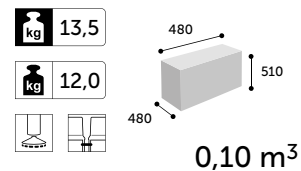

Veris Net

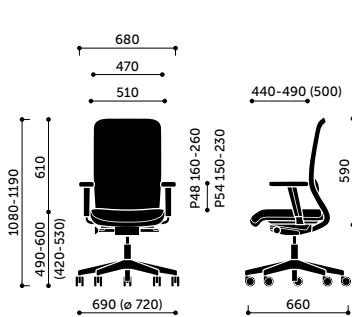

100SFL / 101SFL

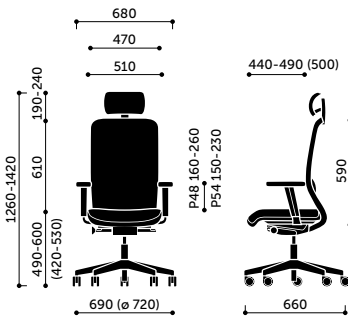
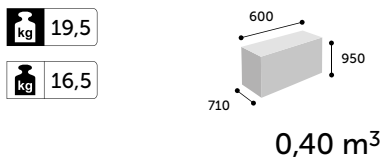

110SFL / 111SFL

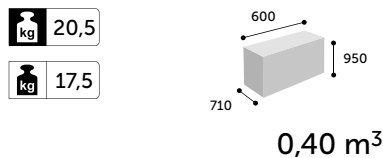

Technické specifikace

Violle

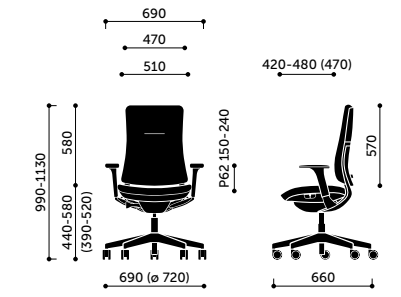

130SFL

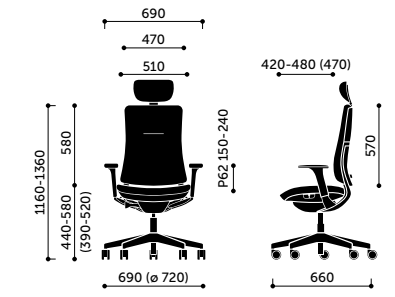
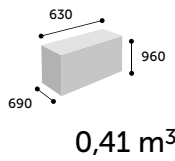
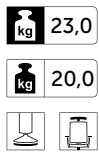

131SFL

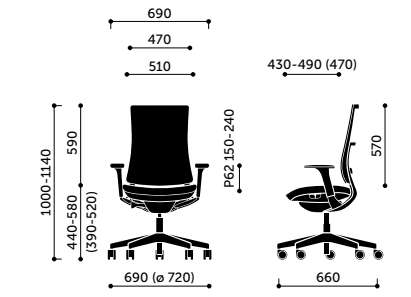
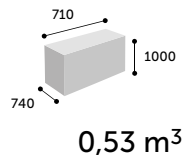
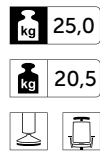

150SFL

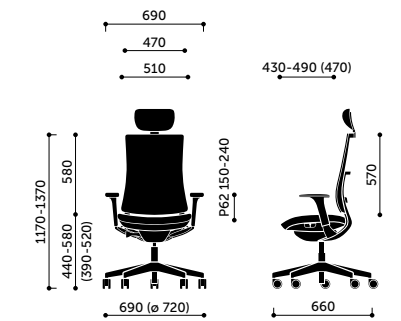
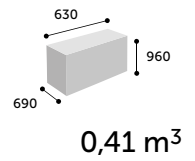

151SFL

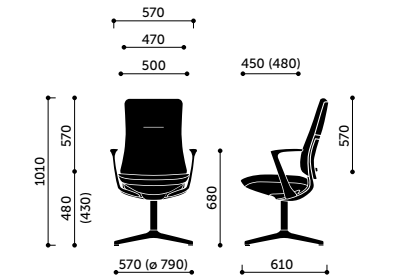
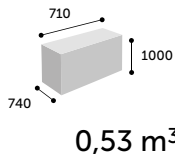

130F / 130F PU

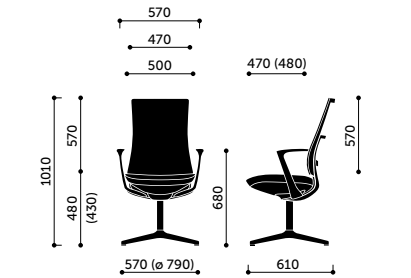
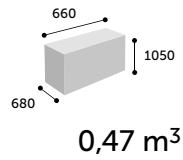

150F / 150F PU

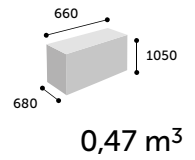

Wall In

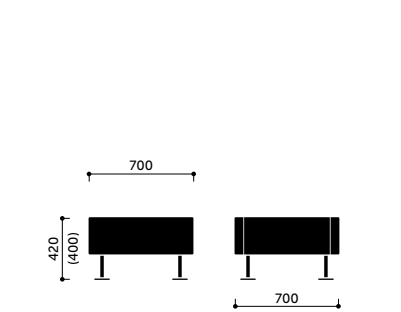

10 / 11 / 12 / 13

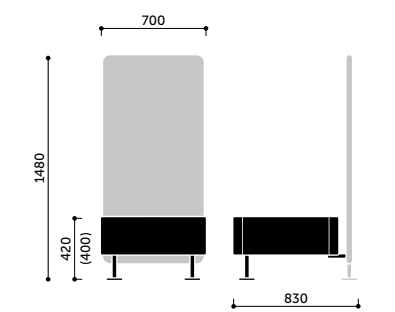
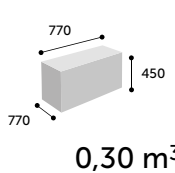
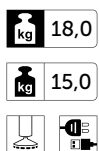

11 + W11

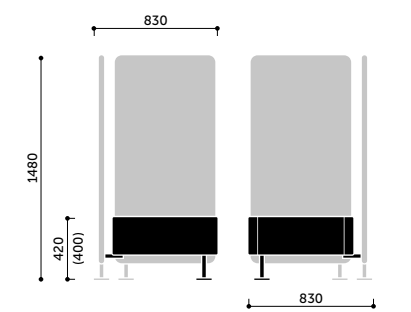

12 + 2xW11 (varianta I)

Technické specifikace

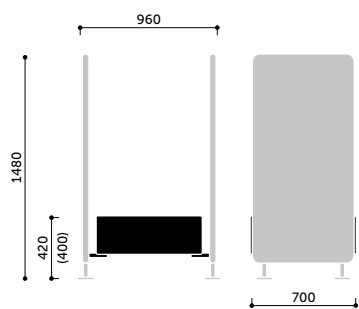

12 + 2xW11 (version II)

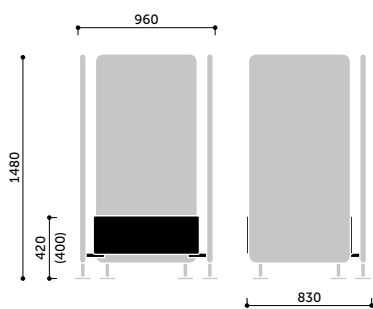

13 + 3xW11

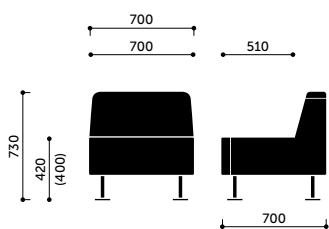

20 / 21 / 22 / 23

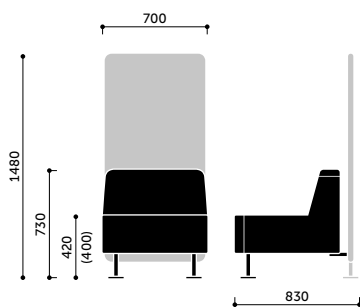

21 + W11

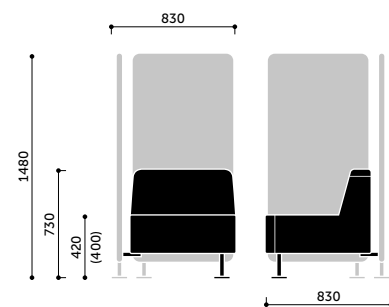

22 + 2xW11 (varianta I)

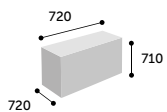
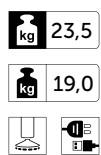

0,35 m³

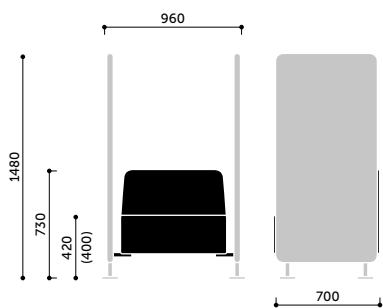

22 + 2xW11 (version II)

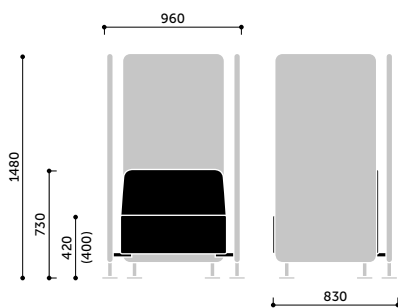

23 + 3xW11

Technické specifikace

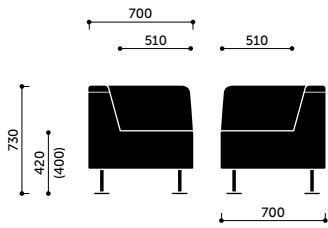

30 / 31 / 32

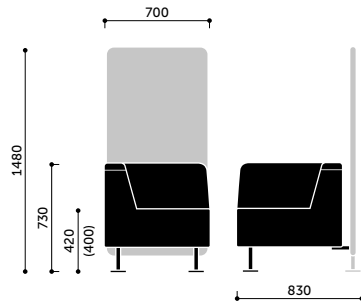

31

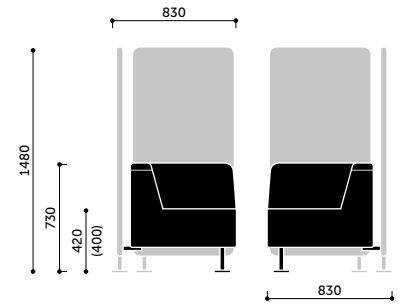

32

kg 24,5

kg 20,0

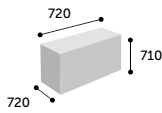

0,35 m³

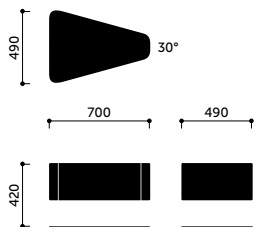

C1

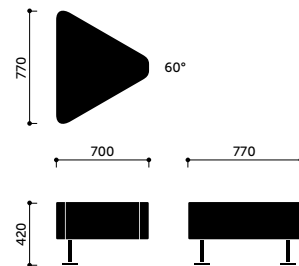

C2

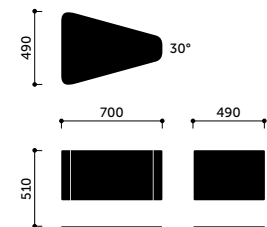

P1

kg 8,5

kg 7,0

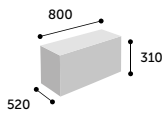

0,13 m³

kg 11,5

kg 9,0

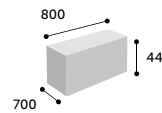

0,25 m³

kg 12,0

kg 9,5

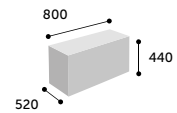

0,20 m³

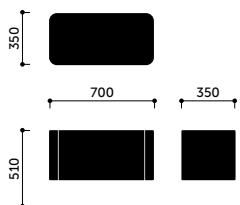

P3

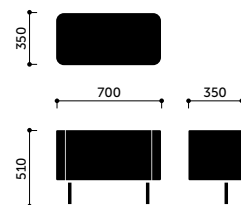

P4

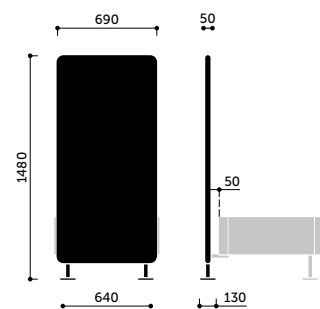

W11 / W12

kg 12,5

kg 10,0

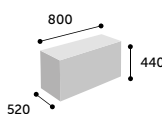

0,20 m³

kg 13,5

kg 11,0

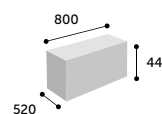

0,20 m³

kg 11,5

kg 9,5

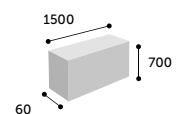

0,06 m³

Technické specifikace

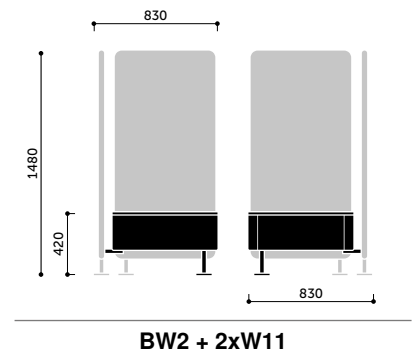
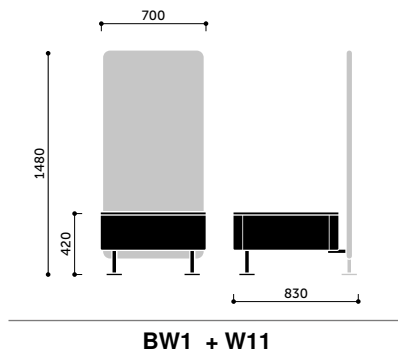
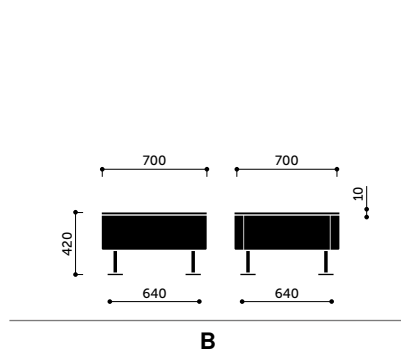

kg 28,5

kg 25,5

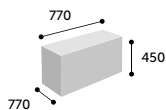

0,30 m³

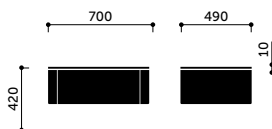

B1

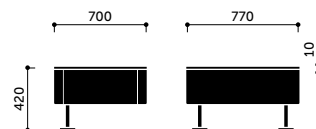

B2

kg 14,5

kg 13,0

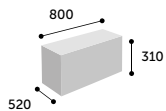

0,13 m³

kg 20,5

kg 18,0

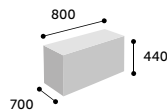

0,25 m³

Xenon

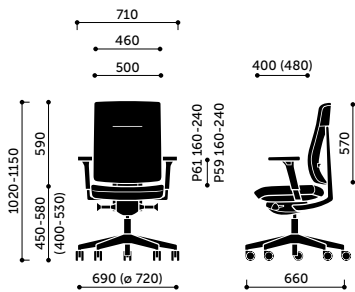

10S

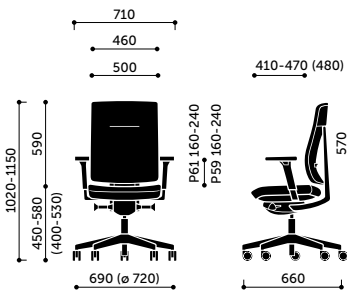

10SL / 10SFL

kg 22,5

kg 19,5

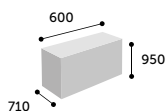

0,40 m³

kg 22,5

kg 19,5

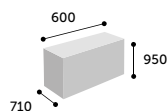

0,40 m³

Technické specifikace

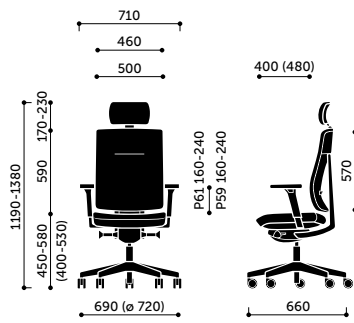

11S

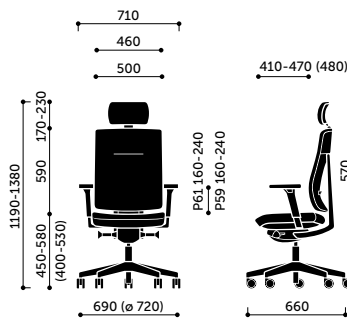
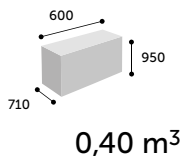

11SL / 11SFL

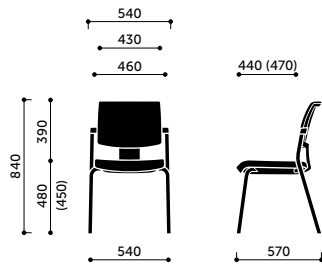
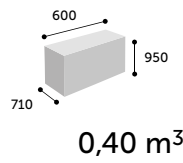
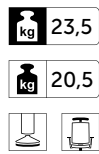

20H

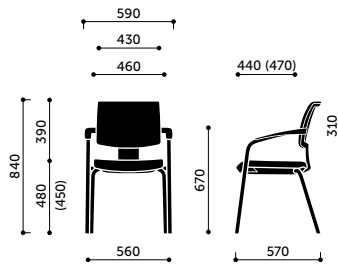
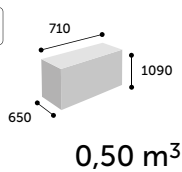
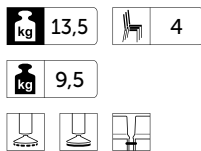

20H 2P

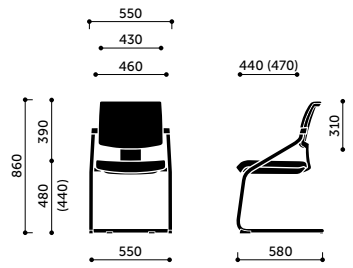
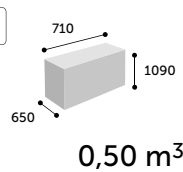
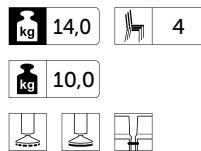

20V

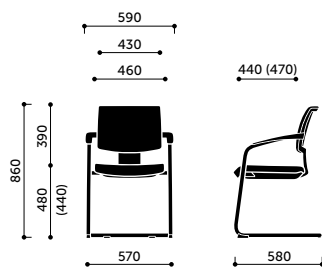
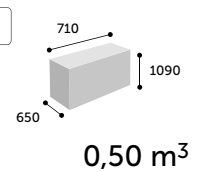
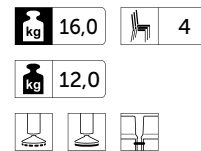

20V 2P

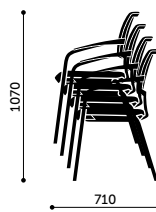
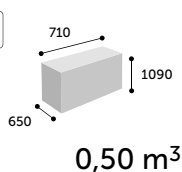
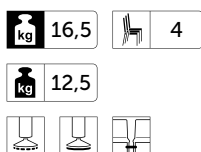

stohování H

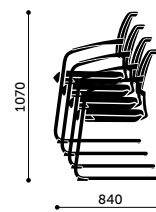

stohování V

Xenon Net

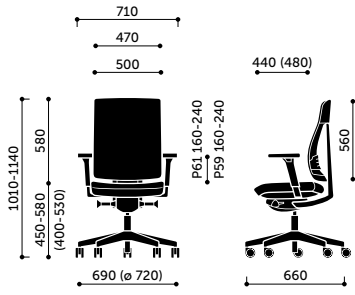

100S / 101S

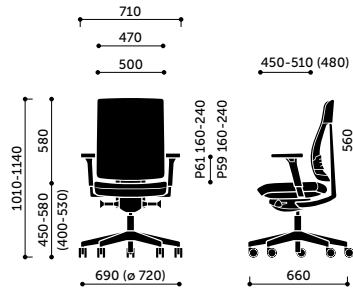

100SL / 101SL / 100SFL / 101SFL

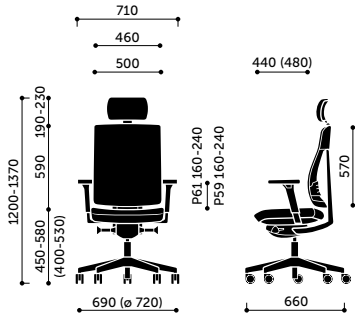
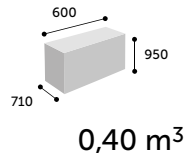
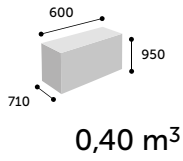
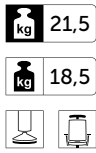

110S / 111S

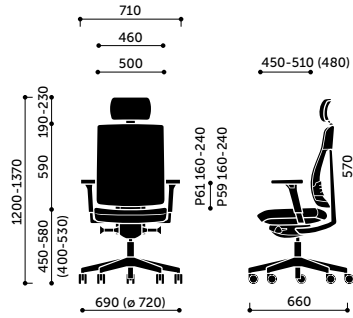

110SL / 110SFL / 111SL / 111SFL

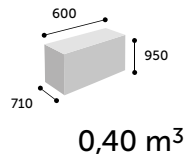
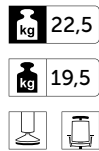
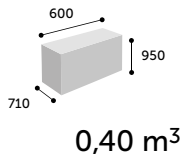
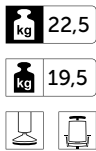

13,0



Technické specifikace

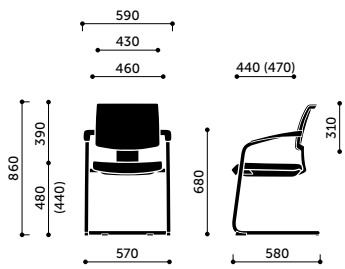

20V 2P / 20VN 2P

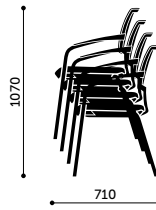

stohování H

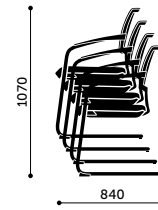

stohování V

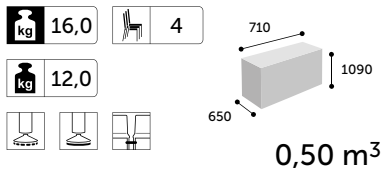

Zoo

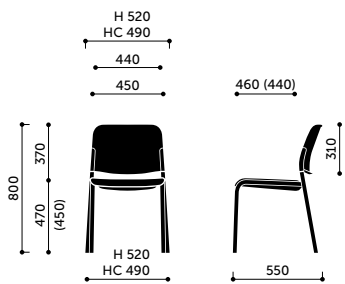

522H / 522HC

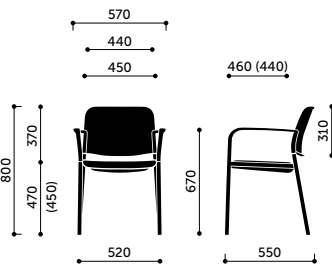

522H 2P / 522HC 2P

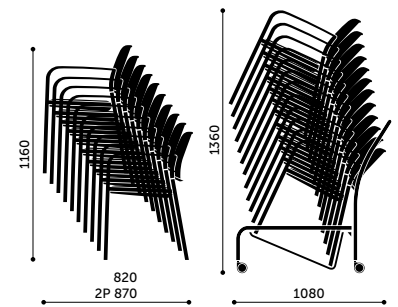

stacking 522H

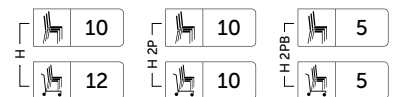
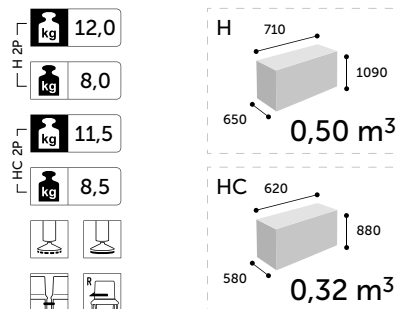
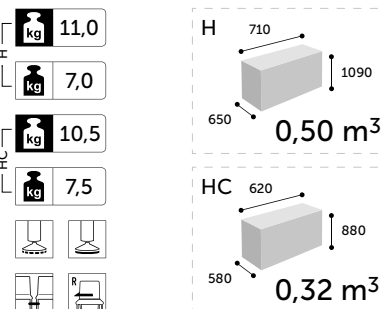

Technické specifikace

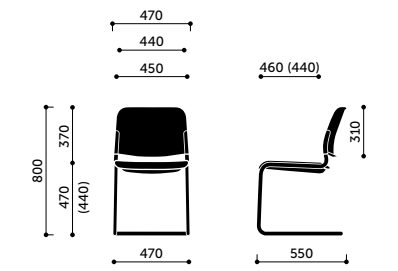

522V

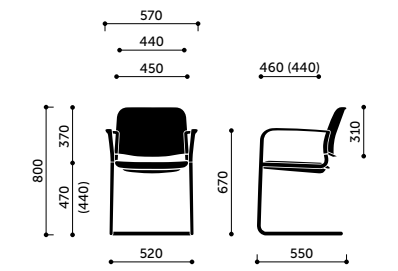

522V 2P

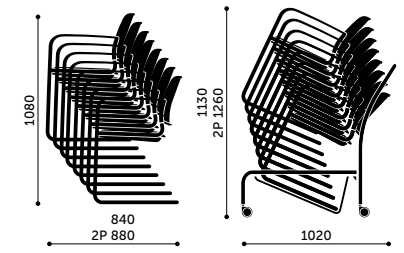

stohování 522V

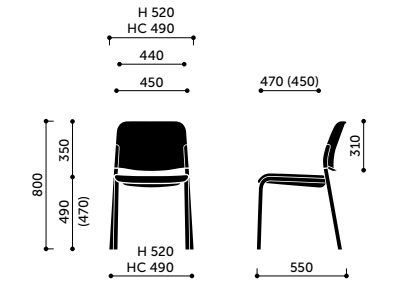
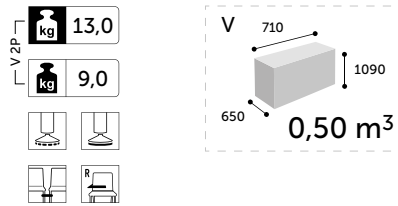
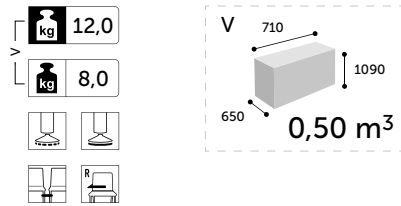

502H / 502HC

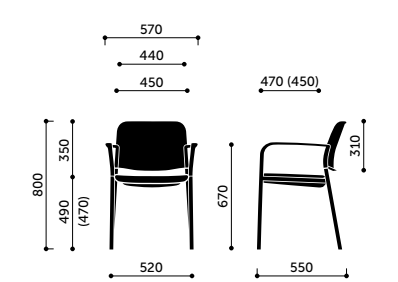

502H 2P / 502HC 2P

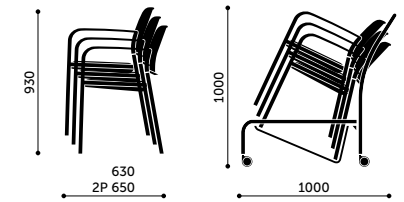

stohování 502H

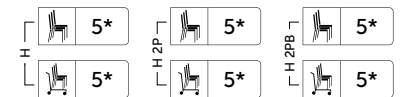
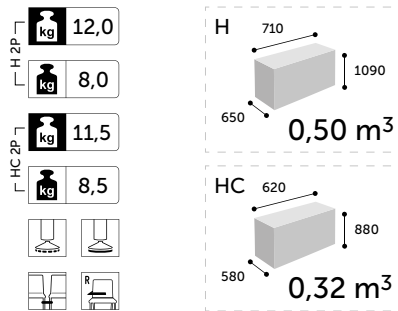
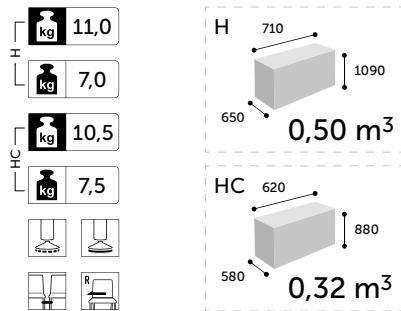

* židle čalouněná koženou Valencia - 3ks.

Technické specifikace

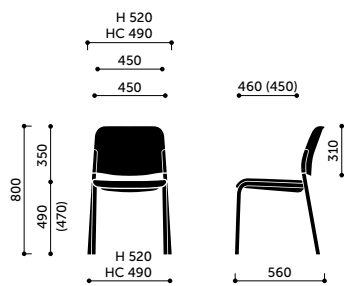

500H / 500HC

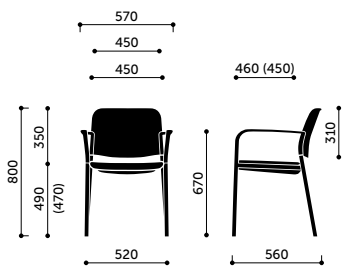

500H 2P / 500HC 2P

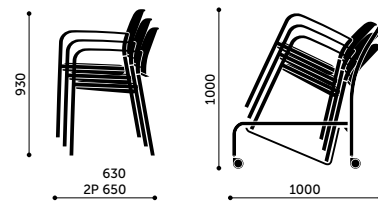

stohování 500H

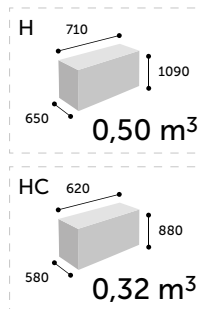
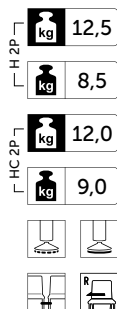
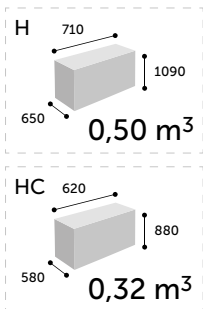
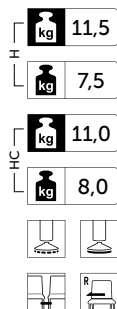

* židle čalouněná koženkou Valencia - 3ks.

Kolečka / kluzáky

Kolečka / kluzáky	Jsou použita v modelech	Typ	Kolečka / kluzáky	Jsou použita v modelech	Typ
	Accis ^{Pro} , Action, Ellie ^{Pro} , LightUp, Motto, Noor, Trillo ^{Pro} , Veris, Veris Net, Violle, Xenon, Xenon Net	měkká / tvrdá (ø 65 mm)		Com V, Motto V3	filcové / teflonové
	Accis ^{Pro} , Action, LightUp, Motto, Veris, Violle, Xenon, Xenon Net	teflonové (ø 50 mm)		Violle 130F, Violle 150F, Motto 10F, Motto 20F	tvrdá / filcové / teflonové
	LightUp 330ST/350ST Trillo ^{Pro} 30ST/31ST	měkká / tvrdá (ø 65 mm)		MyTurn 21VN	filcové / teflonové
	Acos ^{Pro} 30VN	filcové / teflonové		Chic H	filcové / teflonové
	Acos ^{Pro} 30H	filcové / teflonové		Chic 20F, Fan 10F, Nu 20F	filcové / teflonové
	Ariz - without armrests	filcové / teflonové		Chic 20HW, Nu 20HW	filcové / teflonové
	Ariz - with armrests	filcové / teflonové		Ellie ^{Pro} 10HW, Ellie ^{Pro} 20HW	filcové / teflonové
	Bit H, Xenon 20H, Xenon Net 20H, Zoo H	filcové / teflonové		Chic Lounge V3, Nu 20V3	filcové / teflonové
	Bit V, Xenon 20V, Xenon Net 20V, Zoo H	filcové / teflonové		Ellie ^{Pro} 10V3, Ellie ^{Pro} 20V3	filcové / teflonové
	Com H	filcové / teflonové		Ellie ^{Pro} 10ST, Ellie ^{Pro} 20ST, Ellie ^{Pro} 10HST, Ellie ^{Pro} 20HST, Trillo ^{Pro} 20, Trillo ^{Pro} 21, Trillo ^{Pro} 30, Trillo ^{Pro} 31, Nu HC	teflonové (ø 50 mm)
	Com V1	filcové / teflonové		Fan 10H, Fan 10HS, Nu 20HS	filcové / teflonové
	Com V2	filcové / teflonové		Fan 10HW	filcové / teflonové
	Ana			Fan 10V, Fan 20V	filcové / teflonové











LightUp 330ST/350ST a Trillo^{Pro} 30ST/31ST jsou opatřeny brzdou, která zamezuje pohybu židle při sezení.

Kolečka / kluzáky









Kolečka / kluzáky	Jsou použita v modelech	Typ
	Fan 10HC, Fan 10Z, Fan 10E, Nu 20HC, MyTurn 10S/20S	univerzální (ø 65 mm)
	Com HC, Normo HC	univerzální (ø 55 mm)
	Fan 10Z, Fan 10E	teflonové
	Sorriso 10V	filcové / teflonové
	Noor 6090/6095	tvrdá / filcové
	Noor 6060/6065	tvrdá / filcové
	Noor 6050/6055	tvrdá / filcové
	Noor 6080/6085	tvrdá / filcové

LightUp 330ST/350ST a Trillo^{Pro} 30ST/31ST jsou opatřeny brzdou, která zamezuje pohybu židle při sezení.

Kříže

Kříž	Je použit v modelech	Barva	Materiál	Průměr (mm)
	Accis ^{Pro} , Fan, LightUp, Motto, Veris, Veris Net, Violle, Xenon, Xenon Net	černá	plast - polyamid	720
	Accis ^{Pro} , LightUp, Violle	světle šedá	plast - polyamid	720
	Fan, Veris Net	MetallicPro	hliník - prášková barva	720
	Accis ^{Pro} , Violle	bílá	hliník - prášková barva	720
	Accis ^{Pro}	grafit	hliník - prášková barva	720
	Accis ^{Pro} , Action, Fan, LightUp, Motto, Veris, Veris Net, Violle, Xenon, Xenon Net	leštěný hliník	hliník	720
	MyTurn 10S, MyTurn 20S	leštěný hliník	hliník	740
	Sorriso 10F	leštěný hliník	hliník	760
	MyTurn 10FZ, MyTurn 20FZ	leštěný hliník	hliník	790
	Fan 10F, Nu 20F	leštěný hliník	hliník	700

Kříže

Kříž	Je použit v modelech	Barva	Materiál	Průměr (mm)
	Ellie ^{Pro} 10HST, Ellie ^{Pro} 20HST, Trillo ^{Pro} 20HST, Trillo ^{Pro} 21HST, Nu HC	černá	hliník - prášková barva	770
	Ellie ^{Pro} 10HST, Ellie ^{Pro} 20HST, Trillo ^{Pro} 20HST, Trillo ^{Pro} 21HST, Nu HC	bílá	hliník - prášková barva	770
	Ellie ^{Pro} 10HST, Ellie ^{Pro} 20HST, Trillo ^{Pro} 20HST, Trillo ^{Pro} 21HST, Nu HC	grafit	hliník - prášková barva	770
	Ellie ^{Pro} 10HST, Ellie ^{Pro} 20HST, Trillo ^{Pro} 20HST, Trillo ^{Pro} 21HST, Nu HC	leštěný hliník	hliník	770
	Ellie ^{Pro} 10ST, Ellie ^{Pro} 20ST, Trillo ^{Pro} 20ST, Trillo ^{Pro} 10ST, Trillo ^{Pro} 30ST, Trillo ^{Pro} 31ST	černá	plast - polyamid	710
	Ellie ^{Pro} 10ST, Ellie ^{Pro} 20ST, Trillo ^{Pro} 20ST, Trillo ^{Pro} 10ST, Trillo ^{Pro} 30ST, Trillo ^{Pro} 31ST	světle šedá	plast - polyamid	710
	Noor 6070, Noor 6075	leštěný hliník	hliník	665
	Noor 6070, Noor 6075	černá	hliník	665
	Noor 6070, Noor 6075	bílá	hliník	665

Mechaniky

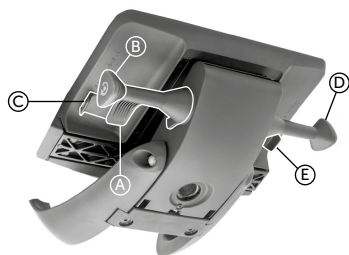

Synchro*

Accis^{Pro}

- A - Výška sedáku
- B - Nastavení tuhosti mechanismu
- C - Funkce balančního sezení
- D - Úhel opěráku a sedáku / další úhel opěráku a sedáku
- E - Hloubka sedáku

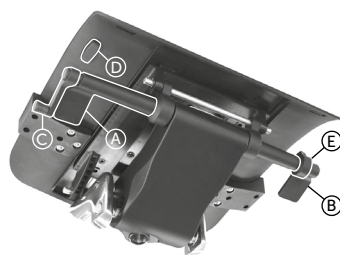

Synchro*

Action

- A - Výška sedáku
- B - Úhel opěráku a sedáku
- C - Nastavení tuhosti mechanismu
- D - Hloubka sedáku
- E - Další úhel opěráku a sedáku

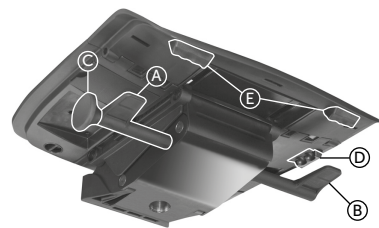

Synchro*

Veris

- A - Výška sedáku
- B - Úhel opěráku a sedáku / další úhel opěráku a sedáku
- C - Nastavení tuhosti mechanismu
- D - Hloubka sedáku
- E - Snížení sklonu přední části sedáku



Synchro*

Violle

- A - Výška sedáku
- B - Úhel opěráku a sedáku
- C - Nastavení tuhosti mechanismu
- D - Hloubka sedáku
- E - Dodatečné nastavení sklonu sedáku a opěráku

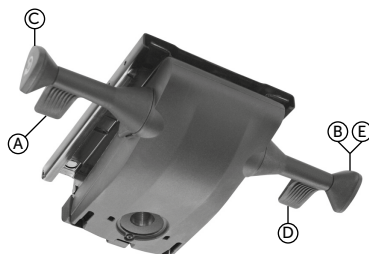

Synchro*

LightUp / Motto / Xenon / Xenon Net

- A - Výška sedáku
- B - Úhel opěráku a sedáku
- C - Nastavení tuhosti mechanismu
- D - Hloubka sedáku (pouze u modelů SL a SFL)
- E - Dodatečné nastavení úhlu sedáku a opěráku (negativní sklon)

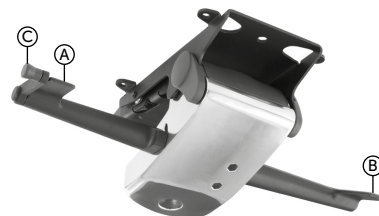

Synchro*

MyTurn 10S, 20S

- A - Výška sedáku
- B - Úhel opěráku a sedáku
- C - Nastavení tuhosti mechanismu



Synchro Self*

Trillo^{Pro}, Ellie^{Pro}

- A - Výška sedáku
- B - Úhel opěráku a sedáku



Synchro Self*

Trillo^{Pro}, Ellie^{Pro}

- A - Úhel opěráku a sedáku



Rocker

MyTurn 10FZ, 20FZ

- A - Výška sedáku (pouze u modelů Z)
- B - Úhel opěráku a sedáku

Synchronní mechanismy používané pro Profim výrobky jsou dodatečně vybaveny anti-šokovým systémem, tzn. že po uvolnění mechaniky opěradlo židle neuhodí sedící osobu do zad, ale zůstane v předem nastavené pozici. Synchronní mechanika je znovu aktivována poté, co se sedící osoba opře o opěrák židle.

Mechaniky



Rocker

Fan 10Z

A - Výška sedáku

B - Úhel opěráku a sedáku

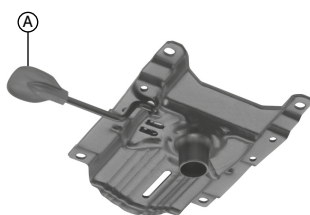

Economic

Fan 10E

A - Výška sedáku

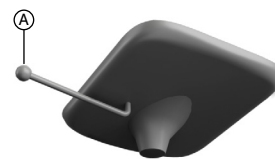

Economic

Noor 6070/6075

A - Výška sedáku

Područky

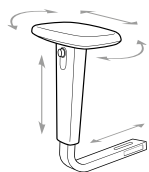

P48

Action / Veris

Výškově nastavitelné (100 mm),
nastavitelné rozpětí (35 mm na každou stranu -
pouze Veris a Veris Net),
nastavitelné vpřed a vzad (+/- 30 mm),
natočitelné do stran (+/- 30°).
Kostra područky: černá.
Krytka: PU (polyuretanová krytka).

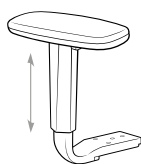

P54

Veris / Veris Net

Výškově nastavitelné (80 mm).
Kostra područky: černá.
Krytka: PU (polyuretanová krytka).

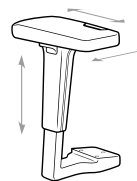

P59

LightUp / Motto / Xenon / Xenon Net

Výškově nastavitelné (80mm),
nastavitelné vpřed a vzad (+/- 50 mm),
s nastavitelným rozpětím (+/- 30 mm).
Kostra područky: černá.
Krytka: PU (polyuretanová krytka).

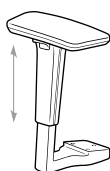

P61

LightUp / Motto / Xenon / Xenon Net

Výškově nastavitelné (range 80 mm).
Kostra područky: černá, světle šedá (pouze LightUp).
Krytka: PU (polyuretanová krytka).

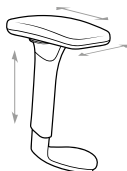

P62

Violle

Výškově nastavitelné (90 mm),
nastavitelné vpřed a vzad (+/- 50 mm),
s nastavitelným rozpětím (+/- 28 mm).
Kostra područky: černá, světle šedá, bílá, grafit,
leštěný hliník.
Krytka: PU (polyuretanová krytka).



P63

Accis^{Pro}

Výškově nastavitelné (100mm),
posuv vpřed a vzad (+/-50mm),
nastavitelné rozpětí (+/-27mm),
osové natočení (+/-27°).
Kostra područky: černá, světle šedá.
Krytka: PU (polyuretanová krytka).

Spojky do řad

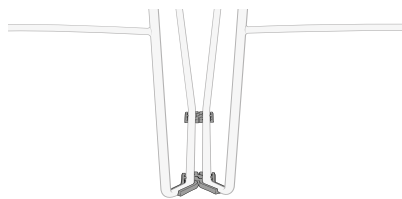

Spojka Ariz

Cena - bez příplatku.

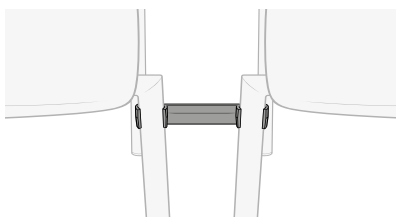

Univerzální spojka FIX 1

Použití u modelů bez područek: Bit.

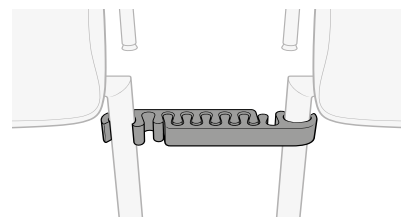

Univerzální spojka NASTAVITELNÁ

Použití u modelů s područkami:
Bit, Xenon, Xenon Net.

Použití u modelů s pérovou kostrou: Com.

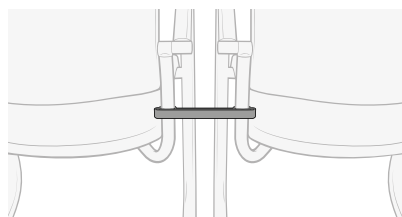

Univerzální spojka FIX 2

Použití u modelu: MyTurn.

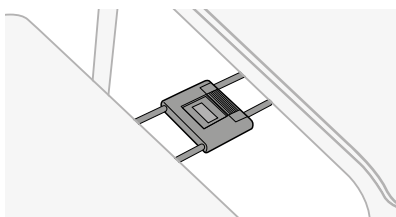

Spojka Com, Zoo

Použití u modelu se čtyřmi nohami: Com, Zoo.

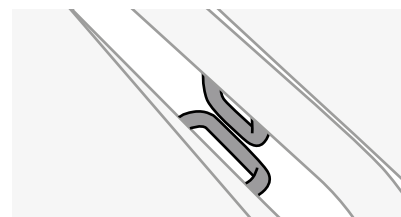

Spojka Ana

Použití u modelu: Ana

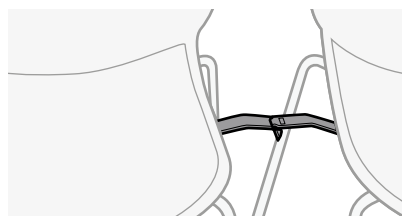

Spojka Noor

Použití u modelu: Noor

Stohování

	Maximální počet stohovaných kusů (ks)	Maximální počet stohovaných kusů na transportní vozík (ks)
Acos^{Pro}		
30V	2	-
Ana		
4340	-	-
4340S	-	-
4340SR	-	-
Ariz		
550V, 555V	15	45
550V 2P, 555V 2P	10	45
560V, 560V 2P	5	20
570V, 570V 2P	5	20
575V, 575V 2P	5	20
550CV	2	-
555CV	2	-
560CV	2	-
570CV	2	-
575CV	2	-
Bit		
550H, 550H 2P	5	-
555H, 555H 2P	5	-
560H, 560H 2P	3	-
570H, 570H 2P	3	-
575H, 575H 2P	3	-
550V, 550V 2P	3	-
555V, 555V 2P	3	-
560V, 560V 2P	3	-
570V, 570V 2P	3	-
575V, 575V 2P	3	-
Com		
12H (+2P)	15	15
12H 2PB	5	5
12V1 (+2P)	5	5
12V2	5	5
12V	15	15
22H (+2P)	12	12
22H 2PB	5	5
22V1 (+2P)	5	5
22V2	5	5
22V	12	12
32H (+2P)	12	12
32H 2PB	5	5

	Maximální počet stohovaných kusů (ks)	Maximální počet stohovaných kusů na transportní vozík (ks)
32V1(+2P)	5	5
32V2	5	5
32V	12	12
42H (+2P)	10	10
42H 2PB	5	5
42V1 (+2P)	5	5
42V2	5	5
42V	10	10
Noor		
4-leg 6050/6055	10	-
4-leg 6050/6055 with armrests	10	-
4-leg 6060/6065	5	-
4-leg 6060/6065 with armrests	5	-
Normo		
H, H LP, H SP	4	-
V, V SP	4	-
Xenon		
20H	4	-
20H 2P	4	-
20V	4	-
20V 2P	4	-
Xenon Net		
20H	4	-
20H 2P	4	-
20V	4	-
20V 2P	4	-
Zoo		
522H	10	12
522H 2P	10	10
522H 2PB	5	5
502H, 502H 2P, 502H 2PB	5*	5*
500H, 500H 2P, 500H 2PB	5*	5*

* židle čalouněná koženkou Valencia - 3 ks

Kluzáky, sklopné stolky, spojování do řad

	Spojování do řad	Filcové kluzáky (na tvrdé povrchy)	Teflonové kluzáky (univerzální)	Psací stolek na levé straně	Psací stolek na pravé straně
Accis ^{Pro}			•		
Acos ^{Pro}	•	•	•		
Action			•		
Ana	•	•		•	•
Ariz	•	•	•	•	•
Bit	•	•	•		
Chic		•	•		
Chic Lounge		•	•		
Chic Stoly		•	•		
Com	•	•	•	•	
Ellie ^{Pro}		•	•		
Fan		•	•		
LightUp			•		
Mickey			•		
Motto		•	•		
MyTurn		•	•		
MyTurn Sofa		•			
Noor	•	•			
Normo		•	•		
Nu		•	•		
October		•			
Revo			•		
Revo Stoly		•			
Seven					
SoftBox	•	•			
Sorriso		•	•		
Stoly SH/SR/SV/SW		•	•		
Trillo ^{Pro}			•		
Vancouver Lite		•			
Vancouver Oto	•	•			
Veris			•		
Violle		•	•		
Wall In	•	•			
Xenon	•	•	•		
Xenon Net	•	•	•		
Zoo	•	•	•	•	

Detaily a dodatečné informace jsou uvedeny u jednotlivých modelů.

Spotřeba látky a kůže

Níže uvedené objemy jsou pouze odhady. Přesná spotřeba látky či kůže se může lišit v závislosti na množství objednaných kusů nábytku. Upozornění: v případě potřeby čalounit nábytek materiálem dodaným zákazníkem je nutná výroba vzorku. Prosíme, vezměte na vědomí, že ne každá látka/kůže je vhodná pro očalounění daného kusu nábytku. Objem látky dodané zákazníkem musí být předem konzultován se zástupcem Profim.

Rubrika A - Přibližná spotřeba látky (při šířce role: 1,40 m)

Rubrika B - Přibližná spotřeba kůže (m²)

	A	B		A	B		A	B
Accis^{Pro}			Ellie^{Pro}			October		
150	0,7	0,8	10	2,5	-	10	2,0	2,1
			20	2,4	-	20	3,5	4,0
Acos^{Pro}			Fan			11	3,6	5,7
30H, 30HC, 30V	1,2	1,8	10	1,4	1,9	21	5,5	9,2
Action			20	2,4	3,3	31	7,7	12,2
100, 110	1,5	2,0	polštářek	0,5	0,5	12	6,5	8,5
105, 115	0,6	0,8	LightUp			22	8,0	12,5
Ariz			230, 330	1,2	-	32	10,5	18,5
560, 575	0,6	-	250, 350	0,5	-	Polštáře		
570	1,6	-	Mickey			CU30	0,4	-
Bit			sedak	0,7	-	CU40	0,5	-
560, 575	0,6	-	podnož	0,25	-	Revo		
570	1,0	-	Motto			P40	1,5	-
580	1,2	-	10	1,4	-	P60	2,2	-
Chic			11	1,8	-	SW120	2,4	-
10	2,2	3,5	20	1,3	-	SW180	3,2	-
20	1,2	1,4	MyTurn			SW240	3,9	-
21	1,0	1,1	10	1,7	2,3	SN150	2,6	-
Chic Lounge			20	1,6	2,1	SN210	3,3	-
A10	2,2	4,0	21	1,4	1,7	B90	1,2	-
A20	2,1	3,3	MyTurn Sofa			B120	1,5	-
PV3	1,2	1,6	10	3,8	7,4	B180	2,1	-
CU	0,4	0,3	20	6,0	10,0	W90	2,9	-
Com			30	8,7	13,0	W120	3,8	-
22	0,5	0,3	Normo			W180	5,6	-
32	1,0	0,7	500	1,0	-	SoftBox		
42	1,1	1,1	Nu			10, S2	2,2	2,4
22CV	0,5	0,3	20	1,6	-	1C	2,5	4,0
42CV	0,7	0,8				11	3,2	5,5
						20	3,0	4,0
						2B	4,4	6,0
						2R, 2L	4,8	6,5

Spotřeba látky a kůže

	A	B
21	4,5	7,2
3B	6,6	8,7
3R, 3L	5,8	8,9
31	5,9	9,6
1CW*	1,6	-
11W*	1,8	-
2BW*	1,7	-
2RW*, 2LW*	2,1	-
21W*	2,6	-
3BW*	2,4	-
3RW*, 3LW*	2,9	-
31W*	3,3	-
*pouze paravanu		
Sorriso		
10	2,1	2,6
Trillo^{Pro}		
20, 30	0,6	-
21, 31	1,2	-
Vancouver Lite		
1 H/V	2,6	4,1
2 H/V	3,6	5,9
2,5 H/V	4,0	6,7
3 H/V	5,1	8,4
1 HW/VW	1,9	3,2
2 HW/VW	2,6	4,8
2,5 HV/VW	2,9	5,5
3 HV/VW	3,5	6,5
W1	6,7	-
W2	6,7	-
W2,5	8,9	-
W3	8,9	-
SW	5,5	-

	A	B
Vancouver Oto		
R1, R1B	1,2	1,6
R2, R2B	1,0	1,1
S1, S1B	1,8	2,6
S2, S2B	1,1	1,3
Veris		
10, 101	1,5	1,2
11, 111	1,8	1,2
Violle		
130SFL	1,8	1,5
131SFL	2,1	1,7
150SFL	0,6	0,6
151SFL	0,9	0,8
130F	1,8	1,5
150F	0,6	0,6
Wall In		
10, 11, 12, 13, B	1,5	2,0
20, 21	1,8	2,7
22, 23	1,8	2,7
30, 31, 32	2,3	3,2
C1, B1	1,6	1,4
C2, B2, P1	1,6	1,7
P3, P4	1,2	1,7
W	1,7	-
Xenon		
10	1,5	1,5
11	1,9	1,7
30	1,4	1,3
20H	1,4	1,2
20V	1,4	1,2

	A	B
Xenon Net		
100, 101	0,7	0,7
110, 111	1,1	0,9
20H	0,7	0,6
20V	0,7	0,6
Zoo		
502	0,7	-
500	1,1	-

Prošívání

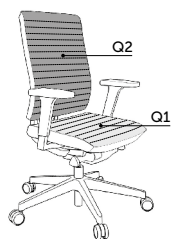

LightUp / Motto / MyTurn / Veris / Veris Net / Xenon / Xenon Net

Q1 - prošívání na přední straně sedáku, bez boků
Q2 - prošívání na přední straně opěráku, bez boků, bez operka hlavy

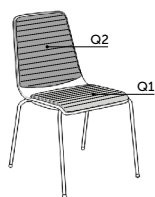

Bit / Com

Q1 - prošívání na polštářku sedáku
Q2 - prošívání na polštářku opěráku

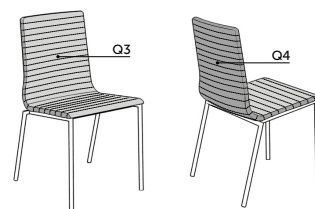

Acos^{Pro} / Com

Q3 - prošívání na přední části korpusu
Q4 - prošívání na zadní straně korpusu



Nu / Sorriso

Q5 - prošívání na čalounění sedáku

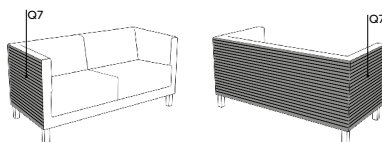

MyTurn Sofa / Vancouver Lite

Q7 - prošívání na vnějším povrchu

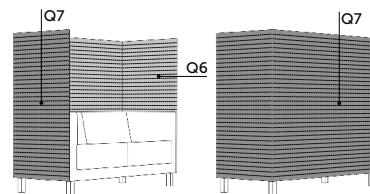

Vancouver Lite

Q6 - prošívání na vnitřním povrchu
Q7 - prošívání na vnějším povrchu

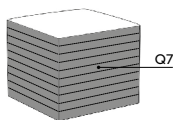

Vancouver Oto

Q7 - prošívání na vnějším povrchu

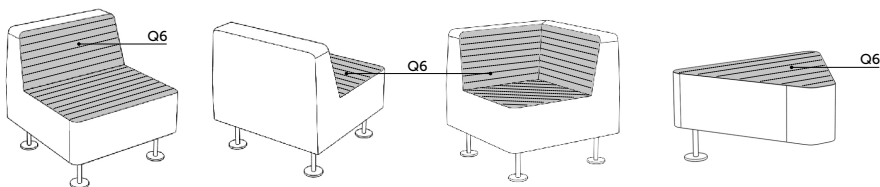

Wall In

Q6 - prošívání na vnitřním povrchu

Metoda měření

Otočná křesla a židle jsou měřena v pozici, kdy je mechanismus nastaven tak, že sedák je v horizontální a opěrka zad ve vertikální poloze. Otočná křesla a židle jsou měřena na kolečkách s plastovým křížem, konferenční a recepční židle jsou měřeny na kluzácích. Tyto míry jsou přibližné a mohou se lišit v závislosti na vybraném produktu.

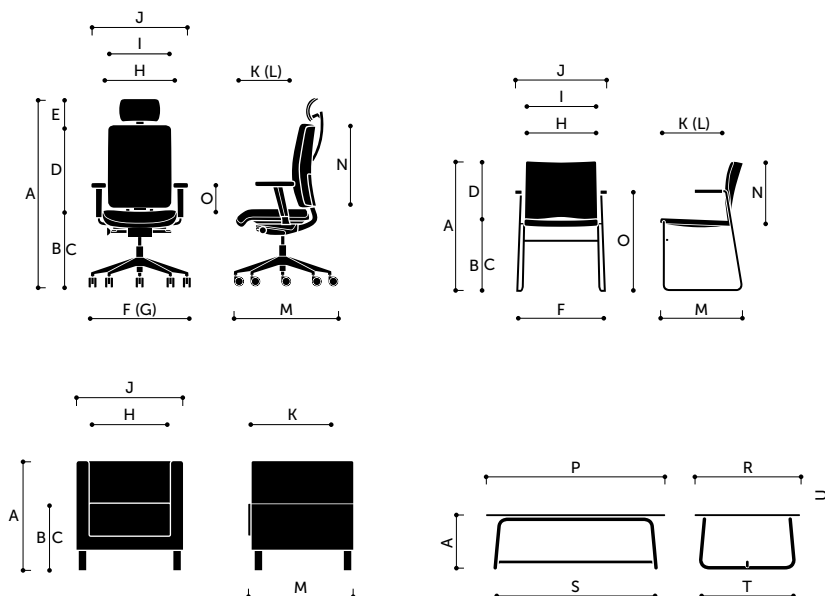

A - Celková Výška

Produkty s tlumičem - výška je měřena v minimálním a maximálním nastavení tlumiče. Produkty s dodatečnou, výškově nastavitelnou opěrkou hlavy a výškově nastavitelnou opěrkou zad - výška je měřena v nejnižší a nejvyšší pozici opěrky hlavy, opěrky zad a tlumiče.

B - Výška sedáku

Je měřena v nejvyšším bodě sedáku. Produkty s tlumičem - výška je měřena v minimálním a maximálním nastavení tlumiče.

C - Výška sedadla se zátěží.

Je měřena v nejvyšším bodě sedáku (zatížen dle standardů EN). Produkty s tlumičem - výška je měřena v minimálním a maximálním nastavení tlumiče.

D - Výška opěrky zad

Měřena od sedáku po nejvyšší hranu opěrky zad. Produkty s výškově nastavitelnou opěrkou zad - výška je měřena v nejnižší a nejvyšší pozici.

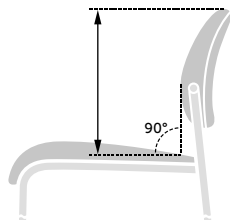

E - Výška opěrky hlavy

Je měřena od horní hrany opěrky zad po horní hranu opěrky hlavy. Opěrka hlavy je nastavena na maximální vertikální vyklopení. Je měřena v nejnižší a nejvyšší pozici opěrky hlavy.

F - Šířka kříže

Je měřena v nejzažších bodech kříže, dle přiložených obrázků.

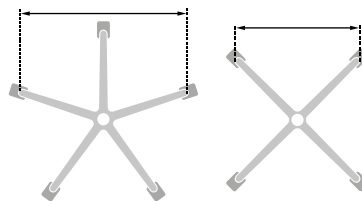

G - Průměr kříže

Je měřen dle přiložených náčrtesů.

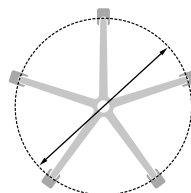

H - Šířka sedáku

Je měřena od nejzažších krajů sedáku.

I - Šířka opěrky zad

Je měřena od nejzažších krajů opěrky.

J - Celková šířka

Je měřena v nejzažších bodech. Pro produkty s nastavitelnými područkami - je měřena s područkami roztaženými na maximální šířku.

Metoda měření

K - Hloubka sedáku

Je měřena mezi nejkrajnějším bodem sedáku a místem, kde se sedák stýká s opěrkou zad (bod styku určujeme ve svislé poloze opěráku) (1). U některých skořepinových židlí, kde není zřetelná hranice mezi sedákem a opěrákem, je hloubka měřena v půli ohybu mezi sedákem a opěrkou zad (2).

U produktů s nastavitelnou hloubkou sedáku - je měřena v minimálním a maximálním nastavení.

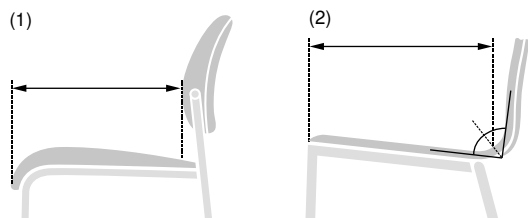

L - Délka sedáku

Je měřena v nejkrajnějších bodech sedáku.

M - Celková délka

Je měřena v nejkrajnějších bodech. Otočná křesla a židle jsou měřena dle nákresu níže. U produktů s nastavitelnou hloubkou sedáku je měřena v minimálním a maximálním nastavení.

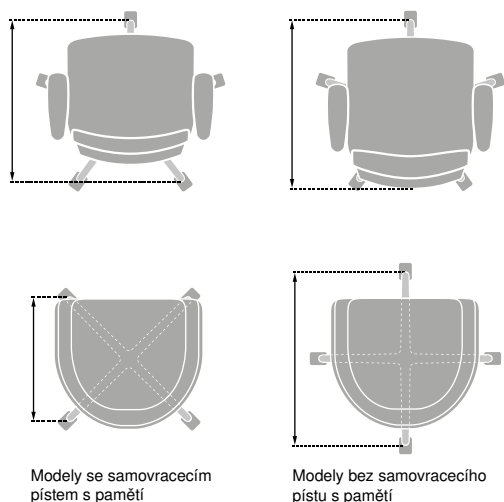

Modely se samovracecím pístem s pamětí

Modely bez samovracecího pístu s pamětí

N - Délka opěrky zad

Je měřena v nejkrajnějších bodech opěrky.

O - Výška područek

U otočných křesel a židlí - je měřena od horní hrany sedáku po horní hranu područky. U područek s výškovým nastavením - je měřena v minimálním a maximálním nastavení.

U konferenčních židlí - je měřena od země po horní hranu područky.

P - Délka desky stolu

Je měřena v nejkrajnějších bodech desky stolu.

R - Šířka desky stolu

Je měřena v nejkrajnějších bodech desky stolu.

S - Délka kostry stolu

Je měřena v nejkrajnějších bodech kostry stolu.

T - Šířka kostry stolu

Je měřena v nejkrajnějších bodech kostry stolu.

U - Tloušťka desky stolu

Je měřena šuplerou. Table top (element) thickness is measured.

Podmínky záruky

vztahují se na produkty vyrobené po 15.01.2019

1. Profim (dodavatel) zaručuje účinné fungování svých produktů.
2. Reklamacie musí být uplatňována v místě objednání formou reklamačního formuláře (mj. ke stažení na www.profim.cz), doložením objednávky (faktura, objednávkový list na dané zboží,...) a záručního listu, pokud byl vystaven na objednatele.
3. Reklamované zboží je přijato pouze pokud je čisté, zabalené a zabezpečené proti poškození při převozu.
4. Reklamované zboží by mělo být doručeno (společně s dokumenty zmíněnými v bodě 2) do místa zastoupení Profim. V případě, že je reklamacie zamítnuta, je zboží odesláno zpět do místa zastoupení na náklady objednatele.
5. Dodavatel určí, zda je reklamacie oprávněná do 14 dnů od doručení reklamovaného produktu do výroby (společně s dokumenty zmíněnými v bodě 2). Při kladném vyřízení reklamacie bude zákazník kontaktován telefonicky nebo e-mailem, aby byly dohodnuty detaily opravy a následného odběru. Veškeré pochybnosti týkající se reklamačního řízení mohou být řešeny na telefonním čísle +420 271 74 79 72 od pondělí do pátku 9 - 17 hod. nebo na e-mailové adrese obchod@profim.cz. Podání žádosti neopravňuje kupujícího k zadržení platby za zboží.
6. Pro lepší identifikaci produktu by měl Reklamační formulář zahrnovat informace ze štítku, který je nalepen přímo na produktu, tj. datum výroby, číslo objednávky, číslo produktu a konfiguraci. Každá manipulace se štítkem způsobí neplatnost záruky, která tím zanikne.
7. Vztahuje se na produkty uvedené v platných cenících a na webu www.profim.cz.

Délka záruční lhůty	Produkty	Režim užívání
6 let maximálně 7 let od data výroby	Standardní ceník Classic - vybrané produkty	5 dní v týdnu, 8 hodin denně (jednosměnný provoz)
3 roky maximálně 4 roky od data výroby	Classic - Sun	5 dní v týdnu, 8 hodin denně (jednosměnný provoz)

8. Pokud je produkt užíván déle než 8 hodin denně, jeho záruka se zkracuje na 3 roky.
9. Na samostatně zakoupené komponenty (např. mechaniky, kolečka, područky, plastové díly) se vztahuje záruka 2 roky.
10. Pokud je při reklamaci produkt vyměněn za nový, popřípadě je jeho nefunkční část vyměněna za novou, délka záruky na takový produkt či jeho součást se obnovuje. Délka záruky je prodloužena o dobu, po kterou zákazník nemohl produkt užívat.
11. Pokud není možné vadu odstranit, popřípadě cena za její odstranění převyšuje relevantní náklady, má dodavatel právo vyměnit produkt za jiný bez závad. Všechny vyměněné produkty či součásti se poté stávají majetkem dodavatele.
12. V případě, že není k dispozici identický produkt, dodavatel má právo vyměnit ho za jiný produkt bez závad a s identickými parametry.

13. Reklamacie mechanických poškození (škrábance, rýhy, odřeniny, znečištěné čalounění, chybějící komponenty) bude uznána pouze když bude podána do 7 dnů od předání produktu objednateli. Před vypršením této lhůty by objednatel měl produkt rozbalit a zkontrolovat, zda k výše zmíněným poškozením nedošlo. Pokud jsou vady zjištěny v přítomnosti osoby, která zboží objednateli předává, je nutné vyplnit protokol o poškození přímo s touto osobou, která je k podobnému úkonu oprávněna a vybavena. Tento protokol je poté nutné odeslat dodavateli společně s Reklamačním formulářem.

14. Odmítnutí předat zboží (nebo jeho část) k opravě v továrních podmínkách nebo odmítnutí opravy technikem na místě způsobuje vyvázání dodavatele ze záruční povinnosti a neplatnost veškerých vznesených reklamací.

15. Termín opravy u objednatele je určen dodavatelem.

16. Na atypická provedení produktů (atypický produkt je jakýkoliv produkt z portfolia Profim, který na základě poptávky dokážeme vyrobit jinak, než je uvedeno v ceníku Profim) se vztahuje záruka 1 rok.

17. Záruka se vztahuje výhradně na teritorium České republiky.

18. Dodavatel si vyhrazuje právo na inovace v produktech, které nezmění jejich životnost a funkčnost.

19. Opravy prováděné neautorizovanou osobou, popř. používání neautorizovaných náhradních dílů, způsobí zánik záruky na daný produkt.

20. Smluvní právo odběratele neobsahuje právo na vymáhání ušlých zisků a odškodnění za jakoukoliv možnou škodu způsobenou užíváním daného produktu.

21. Odpovědnost dodavatele se vztahuje výhradně na prodané produkty.

22. Pokud je produkt poškozen po uplynutí záruční doby, dodavatel se pokusí poslat potřebný komponent, popřípadě může produkt opravit v rámci svého továrního servisu. V takových případech je cena pro zákazníka určována individuálně.

Podmínky záruky

vztahují se na produkty vyrobené po 15.01.2019

ZÁRUKA SE NEVZTAHUJE NA:

- a) defekty způsobené montáží, která neproběhla dle instrukcí v uživatelské příručce, popřípadě defekty způsobené nestandardním používáním daného produktu,
- b) škody způsobené při dopravě a překládání (nevztahuje se na dopravu zprostředkovanou dodavatelem),
- c) škody způsobené nedodržáním doporučení obsažených v uživatelské příručce, škody na kolečkách, kluzácích nebo podlaze, způsobené nevhodným výběrem z dostupných možností (např. použití tvrdých koleček na tvrdé povrchy); správný výběr z dostupných možností nevyklučuje škody, které mohou být způsobeny použitím židle na koberci, linu, parketové podlaze, atd. nízké kvality nebo na znečištěném povrchu (např. pískem),
- d) škody způsobené extrémními klimatickými podmínkami nebo povětrnostními podmínkami (např. vlhkost, kyselost, atd.),
- e) škody způsobené odchýlením se od standardních specifikací na objednavatelskou žádost,
- f) provozní opotřebení koleček nebo potahových materiálů,
- g) opotřebené filcové kluzáky, které mohou být v rámci záruky vyměněny pouze v případě, kdy filc odpadne,
- h) rozdíly v odstínech barev látek, které pocházejí z různých výrobních sérií výrobce, a rozdíly v jednotlivých produktech zakoupených objednatelům postupně,
- i) změny barvy potahu způsobené barvivou na oblečení a přídavnými barvivou (např. těmi, která jsou užívána na džínovinu), která se mohou projevit na světlejších potazích (tento nevratný účinek může být s rostoucí vlhkostí a teplotou intenzivnější),
- j) znečištění a permanentní změna barvy způsobené externími faktory,
- k) produkty čalouněné kůží, u kterých jsou reklamovány přírodní vlastnosti materiálu jako jsou vůně, rozdílnosti ve struktuře, textuře a odstínu; a jizvy nebo vpichy od hmyzu; během používání (např. na sedáku) získává kůže větší lesk a roztahováním se stává volnější; Dodavatel nepřijímá reklamacie způsobené výše uvedenými vlastnostmi,
- l) deformace pěnových výplní,
- m) rozdíly v tuhosti studených stříkaných polyuretanových pěn vycházejí z různých parametrů, korespondujících s evropskou normou DIN 53576/ISO 2439, která toleruje rozsah odchylky +/- 10%,
- n) povrch dřevěných částí poškozený v důsledku kontaktu s jiným kusem nábytku; mechanické poškození dřevěného povrchu není považováno za defekt výrobku,
- o) drobné rozdíly v použitých dřevěných součástech, u kterých je nemožné přesně určit všechny detaily součástí; u přírodního materiálu jako je dřevo není možné přesně určit výsledný estetický efekt, který závisí na barvě, odstínu a struktuře dřeva,
- p) Tvarování překližkových korpusů se vzhledem ke svým přirozeným vlastnostem může lišit v toleranci +/- 1,5 stupně,
- r) malé odchylky barev HPL jsou v souladu s normou PN-EN 438.
- s) odchylky barev, lesku, odstínu a vzoru u keramických stolových desek. Jedná se o přírodní materiál, pro který jsou rozdíly charakteristické.

VŠEOBECNÉ POZNÁMKY K VÝROBKU:

- 23. Výrobky by měli být chráněny před přímým vlivem slunečních paprsků.
- 24. Kožené výrobky neumísťujte v blízkosti topení a jiných tepelných zdrojů.
- 25. Kožené výrobky udržujte za pomoci speciálních prostředků, které vytváří ochrannou vrstvu proti vlivu vody a olejových substancí.
- 26. Produkty chraňte před vlhkostí.
- 27. Čalounění by mělo být chráněno proti znečištění tukem, potem, mazivem atp. V případě zašpinění použijte vhodné čisticí prostředky.
- 28. Nevystavujte čalounění rozsáhlému a soustředěnému napětí (např. stání na židli), které může mít za následek roztržení švů nebo také mechanické poškození čalounění.
- 29. Čalouněný nábytek je určen k rovnoměrnému sezení, které zabraňuje přirozenému sklonu textilií a kůží k pomačkání a vrásnění v důsledku dlouhodobého tlaku, teploty a vlhkosti těla (vrásnění a ohyby nejsou vadami produktu, ale přirozeným jevem; čím rozlehlejší je čalouněný povrch, tím vyšší je předpoklad, že tento jev nastane).
- 30. Produkty by měly být alespoň jednou týdně oprašovány.
- 31. Tvrdá kolečka jsou používána na koberce.
- 32. Měkká kolečka jsou používána na tvrdé podlahy (např. PVC, parkety, plošující podlahy, atd.).
- 33. Poznámky k užívání produktů, které obsahují dřevotřísku:
 - teplotní rozmezí: +15 °C - +30 °C,
 - vlhkostní rozmezí: 40% - 65%.
- 34. Keramické stolové desky splňují požadavky na mrazuvzdornost dle normy EN 10545-12.
- 35. Stoly Chic RH a RR s kovovou kostrou a keramickou stolovou deskou (pouze pokud má kostra povrchovou úpravu EPO1, EPO2, EPO3 a tvrdé či teflonové kluzáky) mohou být použity ve venkovním prostředí dle normy EN 12944-2 cat. C3.
- 36. Plastové komponenty (především světle šedé) vyžadují pečlivé čištění odpovídající míře používání daného produktu.

Podmínky záruky

vztahují se na produkty vyrobené po 15.01.2019

1. Profim (dodavatel) zaručuje účinné fungování svých produktů.
2. Reklamacie musí být uplatňována v místě objednání formou reklamačního formuláře (mj. ke stažení na www.profim.cz), doložením objednávky (faktura, objednávkový list na dané zboží,...) a záručního listu, pokud byl vystaven na objednatele.
3. Reklamované zboží je přijato pouze pokud je čisté, zabalené a zabezpečené proti poškození při převozu.
4. Reklamované zboží by mělo být doručeno (společně s dokumenty zmíněnými v bodě 2) do místa zastoupení Profim. V případě, že je reklamacie zamítnuta, je zboží odesláno zpět do místa zastoupení na náklady objednatele.
5. Dodavatel určí, zda je reklamacie oprávněná do 14 dnů od doručení reklamovaného produktu do výroby (společně s dokumenty zmíněnými v bodě 2). Při kladném vyřízení reklamacie bude zákazník kontaktován telefonicky nebo e-mailem, aby byly dohodnuty detaily opravy a následného odběru. Veškeré pochybnosti týkající se reklamačního řízení mohou být řešeny na telefonním čísle +420 271 74 79 72 od pondělí do pátku 9 - 17 hod. nebo na e-mailové adrese obchod@profim.cz. Podání žádosti neopravňuje kupujícího k zadržení platby za zboží.
6. Pro lepší identifikaci produktu by měl Reklamační formulář zahrnovat informace ze štítku, který je nalepen přímo na produktu, tj. datum výroby, číslo objednávky, číslo produktu a konfiguraci. Každá manipulace se štítkem způsobí neplatnost záruky, která tím zanikne.
7. Vztahuje se na produkty uvedené v platných cenících a na webu www.profim.cz.

Délka záruční lhůty	Produkty	Režim užívání
6 let maximálně 7 let od data výroby	Standardní ceník Classic - vybrané produkty	5 dní v týdnu, 8 hodin denně (jednosměnný provoz)
3 roky maximálně 4 roky od data výroby	Classic - Sun	5 dní v týdnu, 8 hodin denně (jednosměnný provoz)

8. Pokud je produkt užíván déle než 8 hodin denně, jeho záruka se zkracuje na 3 roky.
9. Na samostatně zakoupené komponenty (např. mechaniky, kolečka, područky, plastové díly) se vztahuje záruka 2 roky.
10. Pokud je při reklamaci produkt vyměněn za nový, popřípadě je jeho nefunkční část vyměněna za novou, délka záruky na takový produkt či jeho součást se obnovuje. Délka záruky je prodloužena o dobu, po kterou zákazník nemohl produkt užívat.
11. Pokud není možné vadu odstranit, popřípadě cena za její odstranění převyšuje relevantní náklady, má dodavatel právo vyměnit produkt za jiný bez závad. Všechny vyměněné produkty či součásti se poté stávají majetkem dodavatele.
12. V případě, že není k dispozici identický produkt, dodavatel má právo vyměnit ho za jiný produkt bez závad a s identickými parametry.

13. Reklamacie mechanických poškození (škrábance, rýhy, odřeniny, znečištěné čalounění, chybějící komponenty) bude uznána pouze když bude podána do 7 dnů od předání produktu objednateli. Před vypršením této lhůty by objednatel měl produkt rozbalit a zkontrolovat, zda k výše zmíněným poškozením nedošlo. Pokud jsou vady zjištěny v přítomnosti osoby, která zboží objednateli předává, je nutné vyplnit protokol o poškození přímo s touto osobou, která je k podobnému úkonu oprávněna a vybavena. Tento protokol je poté nutné odeslat dodavateli společně s Reklamačním formulářem.

14. Odmítnutí předat zboží (nebo jeho část) k opravě v továrních podmínkách nebo odmítnutí opravy technikem na místě způsobuje vyvázání dodavatele ze záruční povinnosti a neplatnost veškerých vznesených reklamací.

15. Termín opravy u objednatele je určen dodavatelem.

16. Na atypická provedení produktů (atypický produkt je jakýkoliv produkt z portfolia Profim, který na základě poptávky dokážeme vyrobit jinak, než je uvedeno v ceníku Profim) se vztahuje záruka 1 rok.

17. Záruka se vztahuje výhradně na teritorium České republiky.

18. Dodavatel si vyhrazuje právo na inovace v produktech, které nezmění jejich životnost a funkčnost.

19. Opravy prováděné neautorizovanou osobou, popř. používání neautorizovaných náhradních dílů, způsobí zánik záruky na daný produkt.

20. Smluvní právo odběratele neobsahuje právo na vymáhání ušlých zisků a odškodnění za jakoukoliv možnou škodu způsobenou užíváním daného produktu.

21. Odpovědnost dodavatele se vztahuje výhradně na prodané produkty.

22. Pokud je produkt poškozen po uplynutí záruční doby, dodavatel se pokusí poslat potřebný komponent, popřípadě může produkt opravit v rámci svého továrního servisu. V takových případech je cena pro zákazníka určována individuálně.

Podmínky záruky

vztahují se na produkty vyrobené po 15.01.2019

ZÁRUKA SE NEVZTAHUJE NA:

- a) defekty způsobené montáží, která neproběhla dle instrukcí v uživatelské příručce, popřípadě defekty způsobené nestandardním používáním daného produktu,
- b) škody způsobené při dopravě a překládání (nevztahuje se na dopravu zprostředkovanou dodavatelem),
- c) škody způsobené nedodržáním doporučení obsažených v uživatelské příručce, škody na kolečkách, kluzácích nebo podlaze, způsobené nevhodným výběrem z dostupných možností (např. použití tvrdých koleček na tvrdé povrchy); správný výběr z dostupných možností nevyklučuje škody, které mohou být způsobeny použitím židle na koberci, linu, parketové podlaze, atd. nízké kvality nebo na znečištěném povrchu (např. pískem),
- d) škody způsobené extrémními klimatickými podmínkami nebo povětrnostními podmínkami (např. vlhkost, kyselost, atd.),
- e) škody způsobené odchýlením se od standardních specifikací na objednavatelskou žádost,
- f) provozní opotřebení koleček nebo potahových materiálů,
- g) opotřebené filcové kluzáky, které mohou být v rámci záruky vyměněny pouze v případě, kdy filc odpadne,
- h) rozdíly v odstínech barev látek, které pocházejí z různých výrobních sérií výrobce, a rozdíly v jednotlivých produktech zakoupených objednavatelem postupně,
- i) změny barvy potahu způsobené barvivou na oblečení a přídavnými barvivou (např. těmi, která jsou užívána na džínovinu), která se mohou projevit na světlejších potazích (tento nevratný účinek může být s rostoucí vlhkostí a teplotou intenzivnější),
- j) znečištění a permanentní změna barvy způsobené externími faktory,
- k) produkty čalouněné kůží, u kterých jsou reklamovány přírodní vlastnosti materiálu jako jsou vůně, rozdílnosti ve struktuře, textuře a odstínu; a jizvy nebo vpichy od hmyzu; během používání (např. na sedáku) získává kůže větší lesk a roztahováním se stává volnější; Dodavatel nepřijímá reklamace způsobené výše uvedenými vlastnostmi,
- l) deformace pěnových výplní,
- m) rozdíly v tuhosti studených stříkaných polyuretanových pěn vycházejí z různých parametrů, korespondujících s evropskou normou DIN 53576/ISO 2439, která toleruje rozsah odchylky +/- 10%,
- n) povrch dřevěných částí poškozený v důsledku kontaktu s jiným kusem nábytku; mechanické poškození dřevěného povrchu není považováno za defekt výrobku,
- o) drobné rozdíly v použitých dřevěných součástech, u kterých je nemožné přesně určit všechny detaily součástí; u přírodního materiálu jako je dřevo není možné přesně určit výsledný estetický efekt, který závisí na barvě, odstínu a struktuře dřeva,
- p) Tvarování překližkových korpusů se vzhledem ke svým přirozeným vlastnostem může lišit v toleranci +/- 1,5 stupně,
- r) malé odchylky barev HPL jsou v souladu s normou PN-EN 438.
- s) odchylky barev, lesku, odstínu a vzoru u keramických stolových desek. Jedná se o přírodní materiál, pro který jsou rozdíly charakteristické.

VŠEOBECNÉ POZNÁMKY K VÝROBKU:

- 23. Výrobky by měli být chráněny před přímým vlivem slunečních paprsků.
- 24. Kožené výrobky neumísťujte v blízkosti topení a jiných tepelných zdrojů.
- 25. Kožené výrobky udržujte za pomoci speciálních prostředků, které vytváří ochrannou vrstvu proti vlivu vody a olejových substancí.
- 26. Produkty chraňte před vlhkostí.
- 27. Čalounění by mělo být chráněno proti znečištění tukem, potem, mazivem atp. V případě zašpinění použijte vhodné čisticí prostředky.
- 28. Nevystavujte čalounění rozsáhlému a soustředěnému napětí (např. stání na židli), které může mít za následek roztržení švů nebo také mechanické poškození čalounění.
- 29. Čalouněný nábytek je určen k rovnoměrnému sezení, které zabraňuje přirozenému sklonu textilí a kůží k pomačkání a vrásnění v důsledku dlouhodobého tlaku, teploty a vlhkosti těla (vrásnění a ohyby nejsou vadami produktu, ale přirozeným jevem; čím rozlehlejší je čalouněný povrch, tím vyšší je předpoklad, že tento jev nastane).
- 30. Produkty by měly být alespoň jednou týdně oprašovány.
- 31. Tvrdá kolečka jsou používána na koberce.
- 32. Měkká kolečka jsou používána na tvrdé podlahy (např. PVC, parkety, plošnou podlahu, atd.).
- 33. Poznámky k užívání produktů, které obsahují dřevotřísku:
 - teplotní rozmezí: +15 °C - +30 °C,
 - vlhkostní rozmezí: 40% - 65%.
- 34. Keramické stolové desky splňují požadavky na mrazuvzdornost dle normy EN 10545-12.
- 35. Stoly Chic RH a RR s kovovou kostrou a keramickou stolovou deskou (pouze pokud má kostra povrchovou úpravu EPO1, EPO2, EPO3 a tvrdé či teflonové kluzáky) mohou být použity ve venkovním prostředí dle normy EN 12944-2 cat. C3.
- 36. Plastové komponenty (především světle šedé) vyžadují pečlivé čištění odpovídající míře používání daného produktu.

Látky a povrchová úprava

Profim Standard fabrics

ALBA (FIDIVI) - PRICE GROUP 0

Složení: 100% polyester

Váha: 320 +/- 5% g/m²

Oděruodolnost: 100000 cyklů Martindale (EN ISO 12947-2)

Nehořlavost: BS EN 1021: 1-2, CA TB 117-2013, BS 5852 Crib 5, BS 7176 Medium Hazard, UNI 9175 Class 1 IM

Stálobarevnost: 6 (EN ISO 105 - B02: 2013)

Stálost v otěru: 4/5 (Wet/Dry) (ISO 105-X12)

Žmolkování: 5 (EN ISO 13945-2)

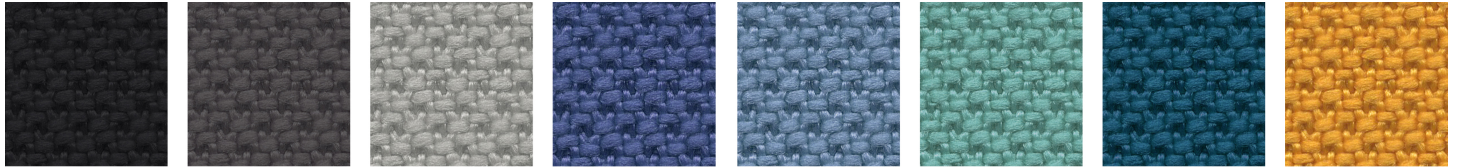

8010

8003

8078

6026

6005

7026

6031

3005

EVO - PRICE GROUP 0

Složení: 100% polyester

Váha: 320 g/m²

Oděruodolnost: 180000 cyklů Martindale (EN ISO 12947-2)

Nehořlavost: BS EN 1021: 1-2

Stálobarevnost: 4-5 (EN ISO 105-B02)

Stálost v otěru: 4-5 (Wet/Dry) (EN ISO 105-X12)

Žmolkování: 5 (EN ISO 12945-2)

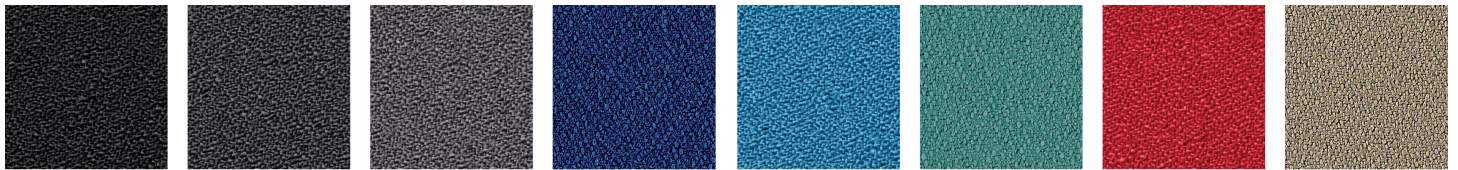

EV-11

EV-1

EV-14

EV-10

EV-25

EV-24

EV-5

EV-2

NEXT - PRICE GROUP 0

Složení: 100% polyester

Váha: 340 g/m²

Oděruodolnost: 100000 cyklů Martindale (EN ISO 12947-2)

Nehořlavost: BS EN 1021: 1-2

Stálobarevnost: 5 (EN ISO 105-B02)

Stálost v otěru: 4-5 (Wet/Dry) (EN ISO 105-X12)

Žmolkování: 5 (EN ISO 12945-2)

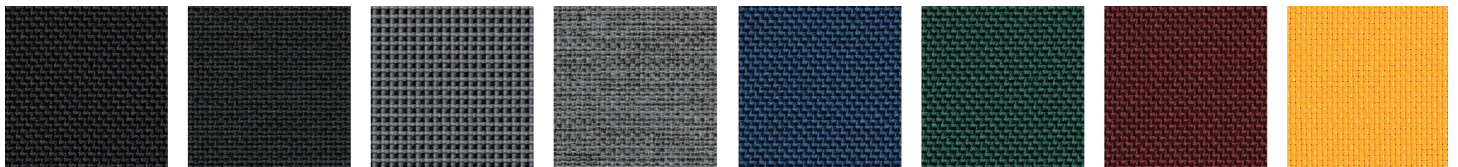

NX-16

NX-14

NX-12

NX-10

NX-15

NX-11

NX-7

NX-1

CURA (GABRIEL) - PRICE GROUP 1

Složení: 98% recyklovaný polyester ze spotřebitelského odpadu, 2% polyester

Váha: 420 g/lm

Oděruodolnost: 100000 cyklů Martindale (EN ISO 12947-2)

Nehořlavost: BS EN 1021: 1-2, BS 5852 0&1, CA TB 117-2013, ASTM E 84 Class I

Stálobarevnost: 5-8 (EN ISO 105 - B02)

Stálost v otěru: 4-5/4-5 (vlhko/sucho) (EN ISO 105X12)

Žmolkování: 4-5 (EN ISO 12945-2)

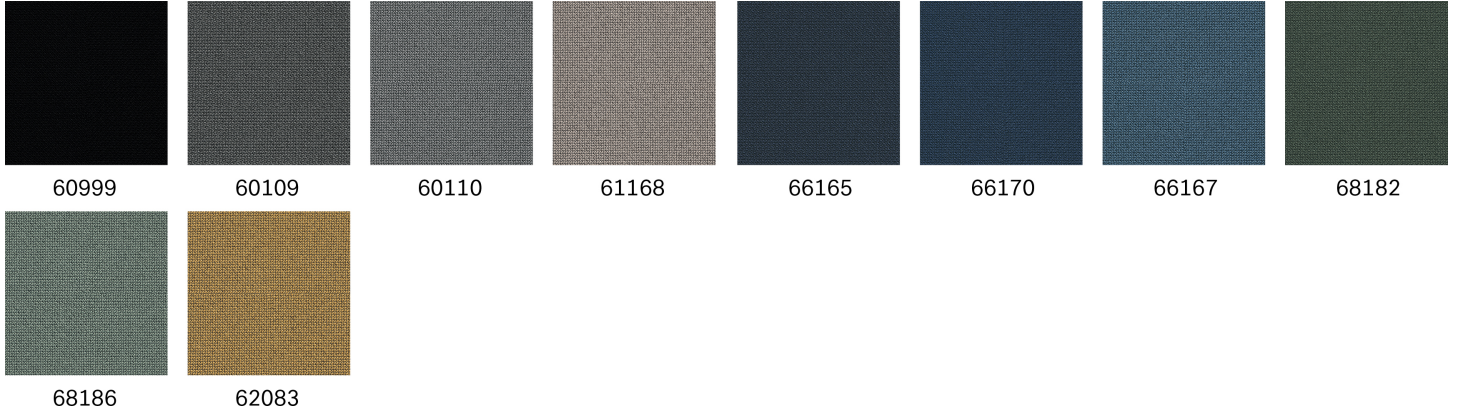

MEDLEY (GABRIEL) - PRICE GROUP 1

Složení: 100% polyester

Váha: 364g/m2

Oděruodolnost: 75000 cyklů Martindale (EN ISO 12947-2)

Žmolkování: 4 (EN ISO 12945-2)

Nehořlavost: EN 1021: 1-2, BS 5852 0&1

Stálobarevnost: 5-7 (EN ISO 105-B02)

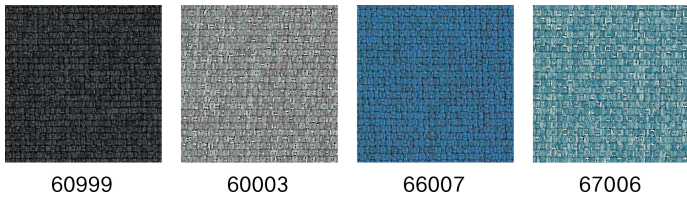

SPRINT (CAMIRA) - PRICE GROUP 1

Složení: 100% polyester

Váha: 325 g/m2

Oděruodolnost: 170000 cyklů Martindale (BS EN ISO 12947-2)

Žmolkování: 4 (BS EN ISO 12945-2)

Nehořlavost: BS EN 1021: 1-2

Stálobarevnost: 5 (BS EN ISO 105-B02)

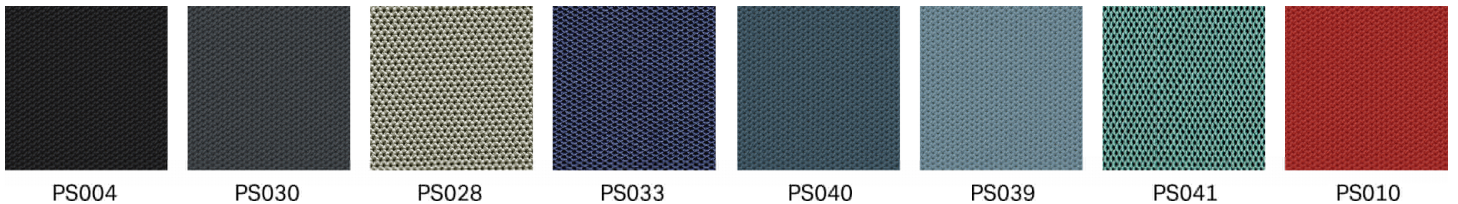

TONAL (GABRIEL) - PRICE GROUP 1

Složení: 99% recyklovaný polyester ze spotřebitelského odpadu, 1% polyester

Váha: 315 g/lm

Oděruodolnost: 100000 cyklů Martindale (EN ISO 12947-2)

Nehořlavost: BS EN 1021: 1-2, BS 476 Part 7 class 1, CA TB 117-2013, ASTM E 84 Class I

Stálobarevnost: 6-8 (EN ISO 105 - B02)

Stálost v otěru: 4-5/4-5 (Wet/Dry) (EN ISO 105X12)

Žmolkování: 4-5 (EN ISO 12945-2)

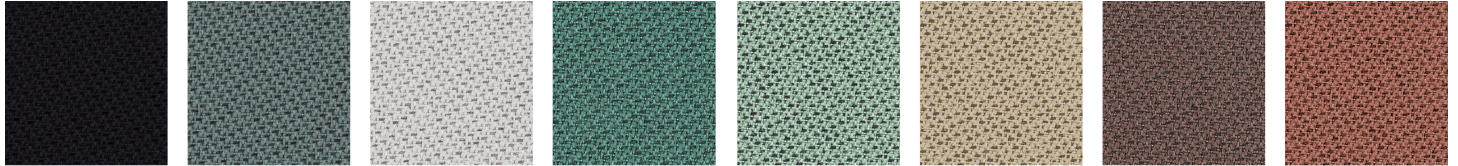

60999

60124

60122

67090

67089

61180

64211

64210

VALENCIA - PRICE GROUP 1

Složení:

- 100% vinyl (povrch),
- 100% polyester Hi-Loft 2TM (podklad)

Váha: 650 g/m2

Oděruodolnost: 300000 cyklů Martindale (UNE-EN ISO 12947-2)

Nehořlavost: EN 1021: 1-2, DIN 4102 B2, NF P 92-503/M2

Stálobarevnost: 5 (DIN EN ISO 105-B02)

Odolnost vůči bakteriím (AATCC 147)

Odolnost vůči plísním (ASTM G21-02)

Odolnost vůči moči antistatika (ASTM D-257)

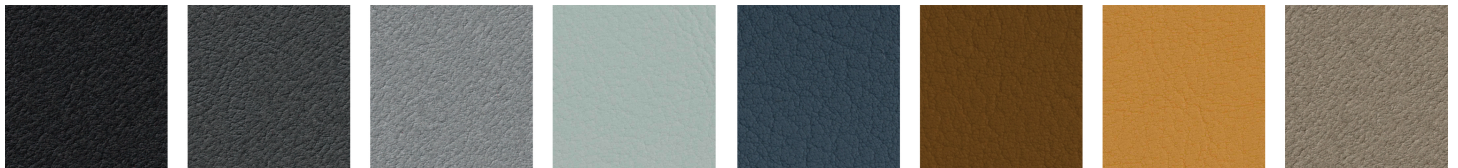

107-9035

107-4003

107-4045

107-2107

107-4042

107-0002

107-2116

107-0034

XTREME (CAMIRA) - PRICE GROUP 1

Složení: 100% recyklovaný ohnivzdorný polyester

Váha: 310 g/m2

Oděruodolnost: 100000 cyklů Martindale (EN ISO 12947-2)

Žmolkování: 5 (EN ISO 12945-2)

Nehořlavost: EN 1021: 1-2, DIN 4102 B1, BS 5852 Section 4 (Ignition source 5)

Stálobarevnost: 6 (EN ISO 105-B02)

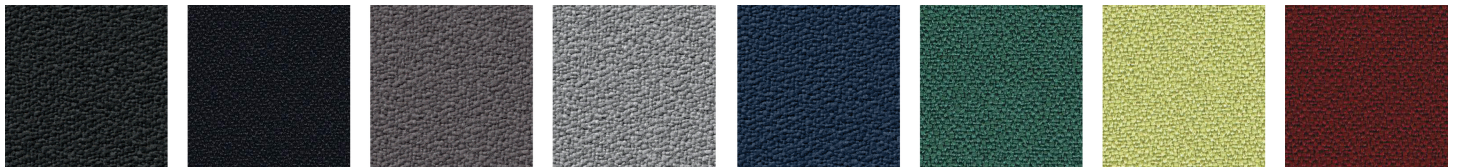

YS009

YS145

YS081

YS094

YS026

YS047

YS096

YS136

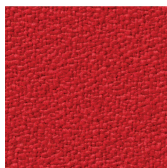

YS079

SELECT (GABRIEL) - PRICE GROUP 2

Složení: 85% vlna 15% polyamid

Váha: 365 g/m²

Oděruodolnost: 200000 cyklů Martindale (EN ISO 12947-2)

Žmolkování: (EN ISO 12945-2) - 4

Nehořlavost: BS EN 1021: 1-2, BS 5852 cigareta

Stálobarevnost: 5-8 (EN ISO 105-B02)

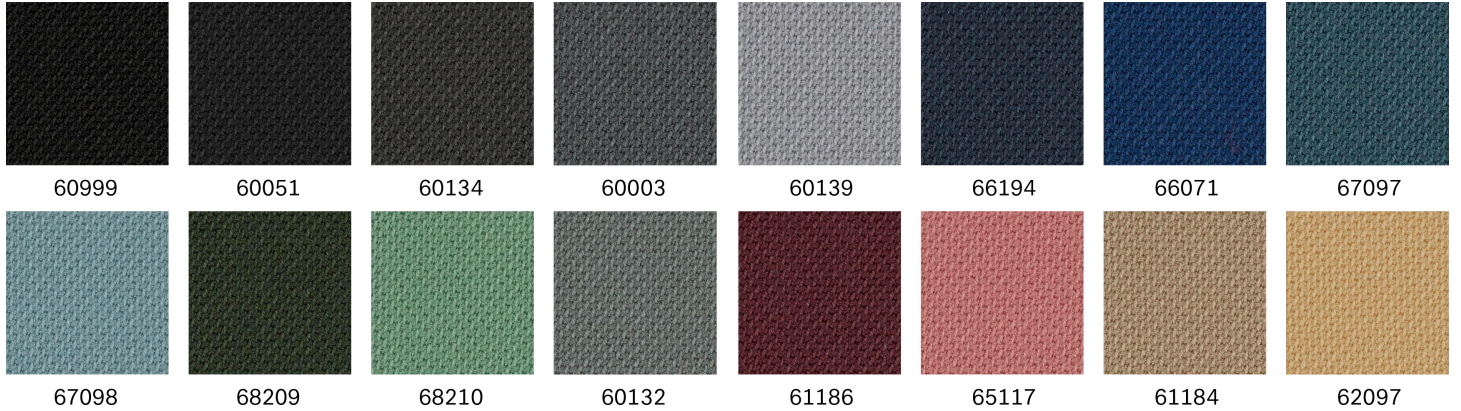

CAPTURE (GABRIEL) - PRICE GROUP 3

Složení: 85% vlna, 15% polyamid

Oděruodolnost: 200000 cyklů Martindale (EN ISO 12947-2)

Žmolkování: (EN ISO 12945-2) - 4

Nehořlavost: BS EN 1021: 1-2, BS 5852 cigareta

Stálobarevnost: 5-8 (EN ISO 105-B02)



OCEANIC (CAMIRA) - PRICE GROUP 3

Složení: 100% recyklovaný polyester ze spotřebitelského odpadu, obsahující 50% SEAQUAL přize

Váha: 497 g/m²

Oděruodolnost: ≥ 100000 cyklů Martindale (EN ISO 12947-2)

Žmolkování: 4 (EN ISO 12945-2)

Nehořlavost: BS EN 1021: 1-2

Stálobarevnost: 5 (EN ISO 105-B02)

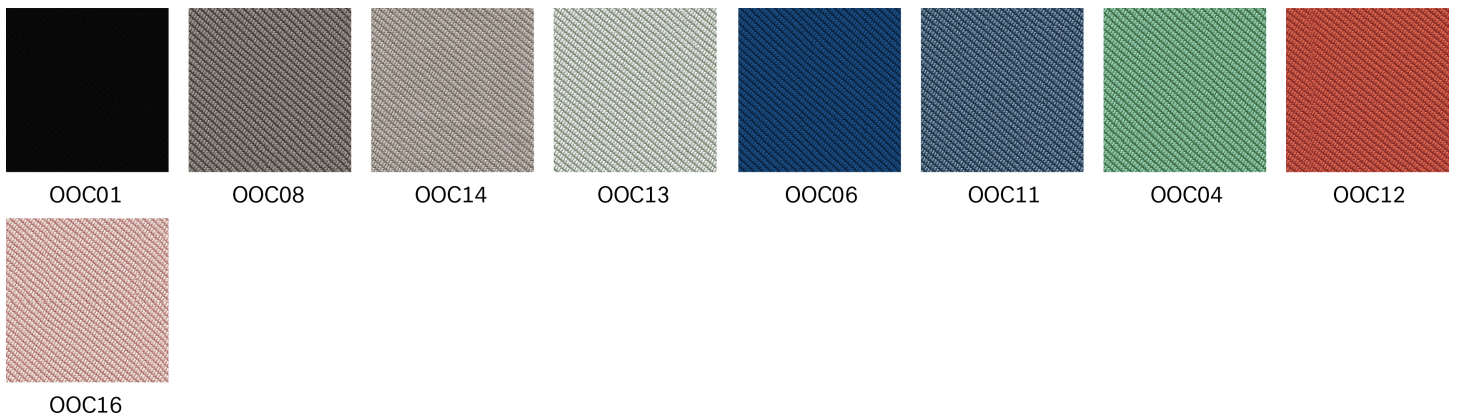

STEP (GABRIEL) - PRICE GROUP 3

Složení: 100% Trevira CS

Váha: 470 g/m²

Oděruodolnost: 100000 cyklů Martindale (EN ISO 12947-2)

Nehořlavost: BS EN 1021: 1-2, BS 5852 0&1, BS 5852 Crib 5, CA TB 117-2013, MED Certificate IMO, Class Uno UNI 9175 Class 1 EMME, ÖNORM

Stálobarevnost: 5-7 (EN ISO 105 - B02)

Stálost v otěru: 4-5/4-5 (Wet/Dry) (EN ISO 105X12)

Žmolkování: 4-5 (EN ISO 12945-2)

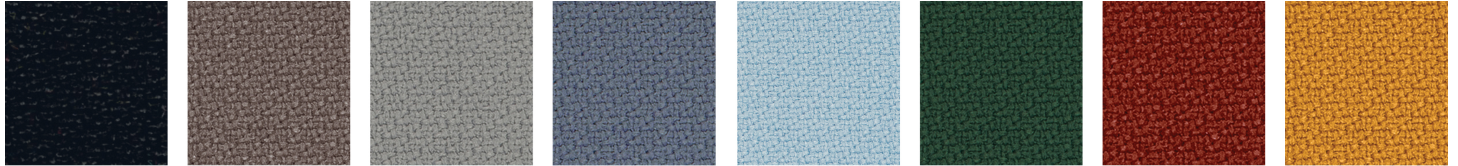

60999

60090

60091

66152

67004

68161

63075

62057

SYNERGY (CAMIRA) - PRICE GROUP 3

Složení: 95% vlna 5% polyamid

Váha: 400 g/m²

Oděruodolnost: 100000 cyklů Martindale (BS-EN ISO 12947-2)

Žmolkování: 4 (BS-EN ISO 12945-2)

Nehořlavost: BS-EN 1021: 1-2, UNI 9175 Class 1IM)

Stálobarevnost: 5 (ISO 105-B02)

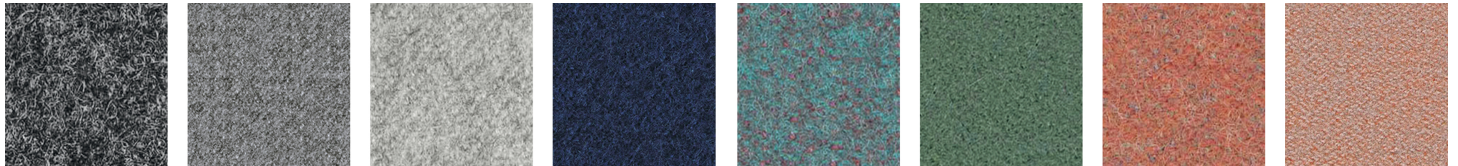

LDS17

LDS16

LDS13

LDS62

LDS56

LDS49

LDS73

LDS74

STEELCUT 3 (KVADRAT) - PRICE GROUP 4

Složení: 90% vlna, 10% polyamid

Váha: 825 g/lm

Oděruodolnost: 100000 cyklů Martindale (EN ISO 12947-2)

Nehořlavost: BS EN 1021: 1-2, CA TB 117-2013, BS 5852 Crib 5 (s úpravou), BS 5852 part 1

Stálobarevnost: 5-6 (EN ISO 105-B02)

Stálost v otěru: 3-5/4-5 (vlhko/sucho) (EN ISO 105X12)

Žmolkování: 3-4 (EN ISO 12945-2)

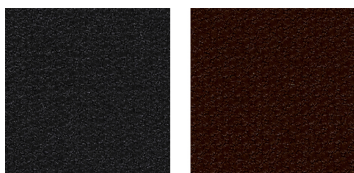

190

655

STEELCUT TRIO 3 (KVADRAT) - PRICE GROUP 4

Složení: 90% vlna, 10% polyamid

Váha: 770 g/lm

Oděruodolnost: 100000 cyklů Martindale (EN ISO 12947-2)

Nehořlavost: BS EN 1021: 1-2, CA TB 117-2013, BS 5852 Crib 5 (s úpravou), BS 5852 part 1, BS 5852 ignition source 3

Stálobarevnost: 6-7 (EN ISO 105-B02)

Stálost v otěru: 3-5/4-5 (vlhko/sucho) (EN ISO 105X12)

Žmolkování: 4 (EN ISO 12945-2)

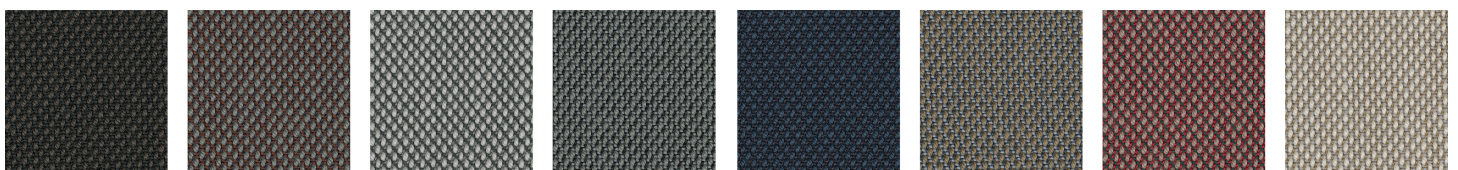

383

276

133

153

796

253

645

213

LEATHER - PRICE GROUP 5

Tloušťka: 0.8 -1.0 mm (+/-15%)

Nehořlavost: BS EN 1021: 1-2

Stálobarevnost: 5 (EN ISO 105-B02)

Stálost v otěru: vlhko >4/5 250 / sucho >4 500 (IUF 450)



S-18

S-16

S-27

S-19

S-21

S-10

S-28

PREMIUM LEATHER (GMELICH) - PRICE GROUP 6

Tloušťka: 1,0 -1,2mm

Nehořlavost: BS EN 1021: 1-2, CA TB 117-2013

Stálobarevnost: 5 (EN ISO 105-B02)

Stálost v otěru: vlhko >3/4 80 / sucho >4 500 (EN ISO 11640)



2900

2875

2760

2845

2840

2180

Síťoviny

Action / Ariz

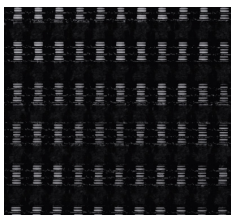

GZ-21

Síťoviny

Bit / Veris



Runner 60061

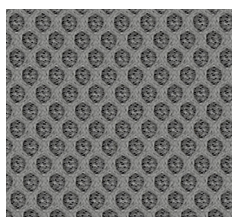

Runner 60011



Runner 60999

Síťoviny

LightUp / Xenon Net

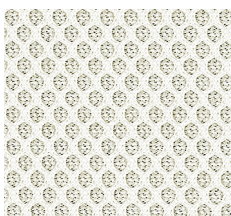

Runner 60061

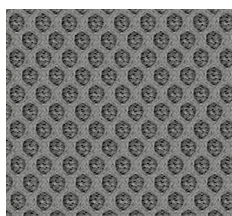

Runner 60011

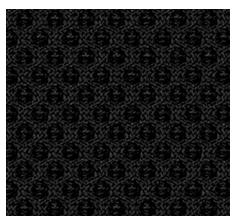

Runner 60999

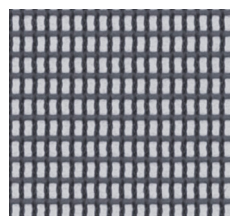

String 60118

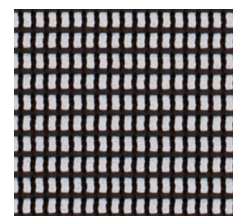

String 60999

Látky a povrchová úprava

Síťoviny

Accis^{Pro} / Violle

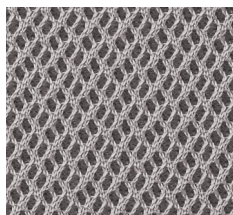

Rhythm 60165

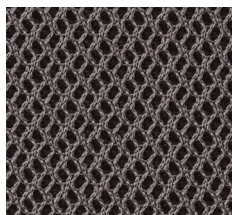

Rhythm 60176

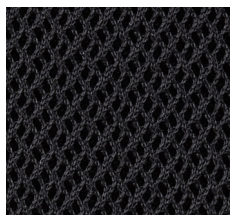

Rhythm 60999

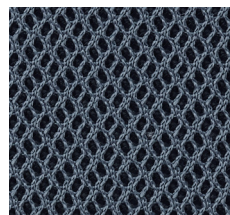

Rhythm 66152

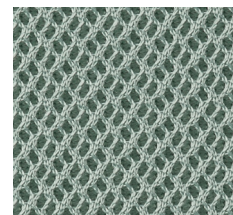

Rhythm 68121

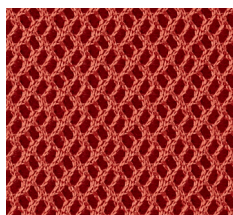

Rhythm 63067



Runner 60061

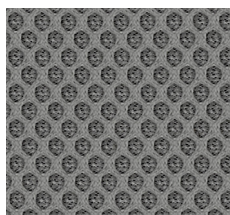

Runner 60011



Runner 60999

Barvy plastů

Ariz



CODE 20



CODE 517

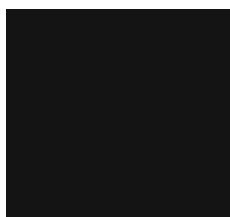

CODE 01



CODE 516



CODE 503



CODE 513



CODE 3020

Barvy plastů

Accis^{Pro} / Ellie^{Pro} / Light^{Up} / Trillo^{Pro} / Violle

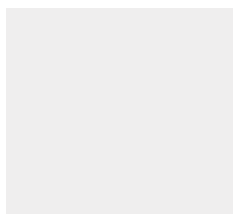

Světle šedá (RAL 7047)



Černá

Látky a povrchová úprava

Barvy plastů

Mickey

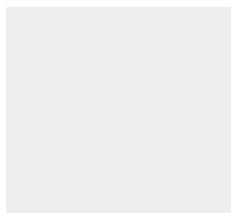

Světle šedá (RAL 7047)



Šedá (RAL 7043)



Běžová (RAL 7036)

Barvy plastů / kostra

Zoo

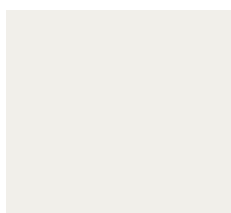

Světle šedá (NCS S 2500-N)



Šedá (NCS S 6500-N)



Černá (RAL 9005)

Tvrzené sklo

Chic Stoly



G1 (Mléčné)

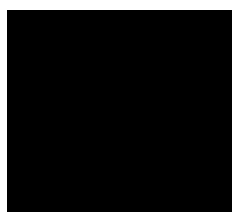

G2 (Černá)



G3 (RAL 7044)



G4 (RAL 7042)

Kolor stelaży / Frame colours / Gestellfarben

Legenda / Legend / Legende:

- Nowość / New colour / Neue Farbe
- Bez zmian / No changes / Keine Änderungen



		MetallicPro	Chrome	Black / RAL 9005	White / RAL 9016	Light Grey / NCS S 2500 N	Grey / NCS S 6500 N	Deep Green / RAL 6004	Navy Blue / RAL 5003	Burgundy / RAL 3005	Salvia/Green / RAL 6021	Blue / RAL 5014	Terracota / RAL 3012	Gold	Metalsilver	Graphite
Acos ^{Pro}	V, H, HC	●	○	○	●	●	●	●	●	●	●	●	●			
Arca	V, V PP	●	○	○	●											
Ariz	V, V 2P, CV	●	○	○	●	●	●	●	●	●	●	●	●			
Bit	H, V	●	○	○	●											
Chic	H	●	○	○	○	●	●	●	●	●	●	●	●	●		
Chic	CH	●	○	●	●	●	●	●	●	●	●	●	●			
Chic Lounge	V3, PV3, F	●	○	○	●	●	●	●	●	●	●	●	●	●		
Chic Tables	RR	●	○	○	●	●	●	●	●	●	●	●	●			
Chic Tables	RH, CS, CR	●	○	○	●	●	●	●	●	●	●	●	●	●		
Com	HC, HF, HS	●	○	○	●	●	●	●	●	●	●	●	●	●		
Com	H, H 2P, V, CV, V1, V1 2P, V2	●	○	○	●	●	●	●	●	●	●	●	●			
Ellie ^{Pro} (polished alu)	HST	●	○	○	○											○
Ellie ^{Pro}	V3	●		○	●	●	●							●	○	
Fan	H, HC, HS, V	●	○	○	●	●	●	●	●	●	●	●	●	●		
Fan	R	●	○	●	●	●	●	●	●	●	●	●	●			
MyTurn Sofa	H, V	●	○	○												
MyTurn Sofa Tables	H, V	●	○	○												
MyTurn	VN		○													
Normo	H, V, HS, HC	○		○	○	○	○	○	○	○	○	○	○			
Nu	H, V3	●	○	○	●	●	●	●	●	●	●	●	●	●		
Nu (polished alu)	HC	●	○	○	○											○
Nu	R	●	○	●	●	●	●	●	●	●	●	●	●			
October	-	●	○	○												
October Tables	-	●	○	○												
Revo Tables	-	○		○	○	●	●	○	○	○	○	○	○			
Seven	-	●		○	○	●	●	●	●	●	●	●	●			
SoftBox (polished alu)	-		○	○												
SoftBox Tables	-		○	○												
Sorriso	V	●	○	○												
Sun	H, V, H 2P, H 2PB	●	○	○												
Tables	SV, SH, SR	●	○	○	●	●	●	●	●	●	●	●	●			
Trillo ^{Pro} (polished alu)	HST	●	○	○	○											○
Vancouver Lite	H, V	●	○	○												
Wall In	-	●	○	○												
Xenon	H, V, H 2P, V 2P	●	○	○												
Xenon Net	H, V, H 2P, V 2P	●	○	○												
Zoo	H, H 2P, HC, HC 2P	●	○	○	●	○	○									

Kolory drewna i sklejkki / Wood colours / Holzfarben

Legenda / Legend / Legende:

- Nowość / New colour / Neue Farbe
- Bez zmian / No changes / Keine Änderungen

	Sklejka bukowa / Stained beech / Holz (Schichtholz Buche)			Okleiny naturalne / Natural veneers / Beiztöne Holz				Okleiny naturalne barwione / Coloured natural veneers / Farben von Edfurnier				
	H6	H12	H5	Ash (NA)	Beech (NB)	Oak (NO)	Walnut (NW)	White Ash CNA01	Black Ash CNA02	Deep Green Ash CNA05 (RAL 6004)	Navy Blue Ash CNA06 (RAL 5003)	Burgundy Ash CNA07 (RAL 3005)
Chic	○	○	○									
Chic Tables				●	●	●	●	●	●	●	●	●
Com	○	○	○	●		●	●	●	●	●	●	●
Ellie ^{Pro}	○	○	○									
Fan	○	○	○									
MyTurn Sofa Tables												
Nu	○	○	○									
October	○	○	○									
October Tables	○	○	○									
Revo Tables				○	○	○	○	○	○	○	○	○
SoftBox Tables												
Tables SH/SR												
Tables SW	○	○	○									
Wall In												

Kolory drewna i sklejkki / Wood colours / Holzfarben

Legenda / Legend / Legende:

- Nowość / New colour / Neue Farbe
- Bez zmian / No changes / Keine Änderungen

	Okleiny naturalne modyfikowane / Natural modified veneers / Beiztöne Holz										Drewno (dąb) / Wood (Oak) / Holz (Buche)			
	HM10	HM11	HM12	HM20	HPL	White LW01 (RAL 9016)	Light Grey LW03 (NCS S 2500-N)	Grey LW04 (RAL 7037)	Black LW02 (RAL 9011)	Navy Blue LW06 (RAL 5003)	Light Burgundy LW07 (RAL 3004)	HO6	HO12	HO11
Chic														
Chic Tables														
Com						○	●	○	○	●	●			
Ellie ^{Pro}														
Fan												○	○	○
MyTurn Sofa Tables	○	○	○	○		●		●	●					
Nu														
October														
October Tables														
Revo Tables						○	●	●	○	○	○			
SoftBox Tables	○	○	○	○		○		○	○					
Tables SH/SR						○	●	○	○	●	●			
Tables SW												○	○	○
Wall In						○	●	○	○	●	●			

Kolory kubelków / Shell colours / Schalenfarbe

Legenda / Legend / Legende:

- Standardowy czas realizacji / Standard delivery time / Standardlieferzeit
- Wydłużony czas realizacji / Extended delivery time / Verlängerte Lieferzeit

	Plastics														Veneer shell		
	Poppy	Vanilla	Straw	Rose	Coral	Sky	Sea Green	Teal Blue	Forest	Misty Grey	Clay	Graphite	Graphite – recycled PP	Charcoal	Oak	Dark stained Oak	
Ana	●	●					○	●		●			●	●			
Noor 6050/6055	○	●	○	○	○	○	●	●	○	●	●	●			●	○	
Noor 6060/6065	○	●	○	○	○	○	●	●	○	●	●	●			●	○	
Noor 6070/6075	○	●	○	○	○	○	●	●	○	●	●	●			●	○	
Noor 6080/6085	○	●	○	○	○	○	●	●	○	●	●	●			●	○	
Noor Up 6090/6095	○	●	○	○	○	○	●	●	○	●	●	●			●	○	

Kolory stelaży / Frame colours / Gestellfarbe

Legenda / Legend / Legende:

- Standardowy czas realizacji / Standard delivery time / Standardlieferzeit
- Wydłużony czas realizacji / Extended delivery time / Verlängerte Lieferzeit

	Frames											Aluminium elements			Wood (Ash)			Aluminium elements for base 6080/6085	
	Lingon RAL 3000	Snow (White) RAL 9016	Canola	Rose	Aqua	Sea Green	Teal Blue	Forest	Misty Grey	Black RAL 9005	Metalsilver	Steelgrey	Polished Alu	White stained Ash	Stained Ash	Dark stained Ash	Black painted Aluminium frame	Polished Aluminium frame	
Ana	○	●				○	●		●	●	●						●		
Noor 6050/6055	○	○		○		●	●	○	○	●	●								
Noor 6060/6065	○	●	○	○	○	●	●	○	○	●	●								
Noor 6070/6075		○							●			○							
Noor 6080/6085														○	●	○	●	○	
Noor Up 6090/6095	○	●	○	○	○	●	●	○	○	●	●								

Kolory blatów / Table tops colours / Plattefarbe

Legenda / Legend / Legende:

- Standardowy czas realizacji / Standard delivery time / Standardlieferzeit
- Wydłużony czas realizacji / Extended delivery time / Verlängerte Lieferzeit

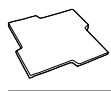

	HPL													Linoleum					Melamine	
	Polar White Mat Formica F2255	Folkstone Formica F7927	Sarum Grey Formica F2770	Diamond Black Formica F2253	Oak natural Formica F1079	Birch Formica F7921	Pale Ash Nat Formica F1004	Elegant Oak Nat Formica F5374	Refined Walnut Nat Formica F5872	Dark Ash Nat Formica F8575	Kashmir Mat Formica F0187	Oyster Grey Mat Formica F7929	Pumice Mat Formica F7858	Olive Forbo Desktop 4184	Smokey Blue Forbo Desktop 4179	Burgundy Forbo Desktop 4154	Iron Forbo Desktop 4178	Beech M3227		
Allround	●	●	○	○	○	○	○	○	○	○	○	○	○	○	○	○	○	●		
u-Connect	●	●	○	○	○	○	○	○	○	○	○	○	○	○	○	○	○	●		
Eminent	●	●	○	○	○	○	○	○	○	○	○	○	○	○	○	○	○	●		
Standard Folding table	●	●	○	○	○	○	○	○	○	○	○	○	○					●		

Kolory stelaży / Frame colours / Gestellfarbe

Legenda / Legend / Legende:

- Standardowy czas realizacji / Standard delivery time / Standardlieferzeit
- Wydłużony czas realizacji / Extended delivery time / Verlängerte Lieferzeit



	Snow RAL 9016	Misty Grey	Metalsilver	Steelgrey	Black RAL 9005/RAL9011	Polished aluminium
Allround	●		●	●	●	
u-Connect	●	●		●	●	○
Eminent	●		●	●	●	
Standard Folding table		●	●	●		

Rozmiary blatów / Table top sizes / Plattenmaßen

Legenda / Legend / Legende:

- Standardowy czas realizacji / Standard delivery time / Standardlieferzeit
- Wydłużony czas realizacji / Extended delivery time / Verlängerte Lieferzeit
- Standard / Extended

cm	ø60	ø70	ø80	ø100	ø120	ø160	1/2 circle ø160	Ellipse 180 x 100	Trapezium 140x70x70x70, depth 60	80 x 80	90 x 60	120 x 45	120 x 60	120 x 70	120 x 80	120 x 90	140 x 60	140 x 70	140 x 80	160 x 70	160 x 80	180 x 70	180 x 80	180 x 90	
Allround	○	●	○	○	○			○		○				●	●			●	●			○	○	●	○
u-Connect													●	●	●		●	●	●	●	●	●	●	●	●
Eminent					○	○			○	○			●		●		○	●	●		●		●		○
Standard Folding table							○				●	●	●	●	●	●	●	●	●	●	●	○	●	○	○

Látky - Extended

Dodací lhůta 30-40 pracovních dnů

Legenda: ● S tímto čalouněním LZE daný produkt vyrobit
○ S tímto čalouněním LZE vyrobit pouze sedák daného produktu
▣ Toto čalouněním NELZE použít na paravany

◇ Ovladač výškově nastavitelného pístu je vždy v látce NEXT
- S tímto čalouněním NELZE daný produkt vyrobit

	Camira								Gabriel														
	Blazer (PG 3)	Era (PG 3)	Halcyon (PG 3)	Main Line Flax (PG 3)	Rivet (PG 3)	Urban (PG 3)	X2 (PG 3)		Breeze Fusion (PG 4)	Chilli (PG 3)	Comfort+ (PG 5)	Crisp (PG 3)	Fame (PG 3)	Focus (PG 3)	Focus Melange (PG 3)	Go_Check (PG 3)	Go_Couture (PG 3)	Go_Uni (PG 3)	Just (PG 3)	Mica (PG 3)	Step Melange (PG 3)		
Accis ^{Pro}	●	●	●	●	●	●	●	-	●	●	-	●	●	●	●	●	●	●	●	●	●		
Acos ^{Pro}	●	●	●	●	●	●	●	-	●	●	-	●	●	●	●	●	●	●	●	●	●		
Action	●	●	-	●	●	●	●	-	●	●	-	●	●	●	●	●	●	●	●	●	●		
Ana	●	●	●	●	●	●	●	●	●	●	●	●	●	●	●	-	-	-	-	●	●		
Ariz	●	●	●	●	●	●	●	●	●	●	●	●	●	●	●	●	●	●	●	●	●		
Bit	●	●	●	●	●	●	●	-	●	●	-	●	●	●	●	●	●	●	●	●	●		
Chic	●	●	●	●	●	●	●	●	●	●	●	●	●	●	●	●	●	●	●	●	●		
Chic Lounge	●	●	-	●	●	●	●	●	●	●	-	●	●	●	●	●	●	●	●	●	●		
Com	●	●	●	●	●	●	●	●	●	●	●	●	●	●	●	●	●	●	●	●	●		
Ellie ^{Pro}	●	●	●	●	●	●	●	●	●	●	●	●	●	●	●	●	●	●	●	●	●		
Fan	●	●	●	●	●	●	●	●	●	●	●	●	●	●	●	●	●	●	●	●	●		
LightUp	●	●	-	●	●	●	●	-	●	●	-	●	●	●	●	●	●	●	●	●	●		
Mickey	●	●	●	●	●	●	●	●	●	●	●	●	●	●	●	●	●	●	●	●	●		
Motto	●	●	●	●	●	●	●	●	●	●	●	●	●	●	●	●	●	●	●	●	●		
MyTurn	●	●	-	●	●	●	●	●	●	●	●	●	●	●	●	●	●	●	●	●	●		
MyTurn Sofa	●	●	●	●	●	●	●	●	●	●	●	●	●	●	●	●	●	●	●	●	●		
Noor	●	●	●	●	●	●	●	●	●	●	●	●	●	●	●	-	-	-	●	●	●		
Noor F	●	-	-	●	-	-	●	-	●	●	-	●	●	●	●	-	-	-	-	●	●		
Normo	●	●	●	●	●	●	●	●	●	●	●	●	●	●	●	●	●	●	●	●	●		
Nu	●	●	●	●	●	●	●	●	●	●	●	●	●	●	●	●	●	●	●	●	●		
October	●	●	●	●	●	●	●	-	●	●	-	●	●	●	●	●	●	●	●	●	●		
Revo	●	●	-	●	●	●	●	●	●	●	-	●	●	●	●	●	●	●	●	●	●		
SoftBox	●	●	●	●	●	●	●	●	●	●	●	●	●	●	●	●	●	●	●	●	●		
Sorriso	●	●	●	●	●	●	●	-	●	●	●	●	●	●	●	●	●	●	●	●	●		
Trillo ^{Pro}	●	●	●	●	●	●	●	-	●	●	-	●	●	●	●	●	●	●	●	●	●		
Vancouver Lite	●	●	●	●	●	●	●	●	●	●	●	●	●	●	●	●	●	●	●	●	●		
Vancouver Oto	●	●	●	●	●	●	●	●	●	●	●	●	●	●	●	●	●	●	●	●	●		
Veris Net	●	●	●	●	●	●	●	-	●	●	-	●	●	●	●	●	●	●	●	●	●		
Violle	●	●	●	●	●	●	●	-	●	●	-	●	●	●	●	●	●	●	●	●	●		
Wall In	●	●	●	●	●	●	●	●	●	●	●	●	●	●	●	●	●	●	●	●	●		
Xenon	●	●	●	●	●	●	●	-	●	●	-	●	●	●	●	●	●	●	●	●	●		
Xenon Net	●	●	●	●	●	●	●	-	●	●	-	●	●	●	●	●	●	●	●	●	●		
Zoo	●	●	●	●	●	●	●	-	●	●	-	●	●	●	●	●	●	●	●	●	●		
Polštáře	●	●	●	●	●	●	●	-	●	●	-	●	●	●	●	●	●	●	●	●	●		

Látky - Extended

Dodací lhůta 30-40 pracovních dnů

Kvadrat	Kvadrat												Sanwil		Skai				
	Atlas (PG 3)	Canvas (PG 4)	Coda (PG 6)	Divina Melange (PG 5)	Divina (PG 5)	Divina MD (PG 5)	Hallingdal 65 (PG 5)	Melange Nap (PG 4)	Remix (PG 3)	Revive (PG 3)	Re-wool (PG 3)	Twill Weave (PG 5)	Softline (PG 1)	Palena (PG 3)	Palma (PG 3)	Parolega (PG 3)	Sotega (PG 3)		
●	●	●	●	●	-	-	●	●	●	●	●	●	●	●	●	●	●	Accis ^{Pro}	
●	●	-	●	●	-	-	●	●	●	●	●	●	●	●	●	●	●	Acos ^{Pro}	
●	●	-	●	●	-	-	●	●	●	●	●	●	●	●	-	●	●	Action	
●	●	●	●	●	●	●	●	●	●	●	●	●	●	-	-	-	-	Ana	
●	●	●	●	●	●	●	●	●	●	●	●	●	●	●	●	●	●	Ariz	
●	●	-	●	●	-	-	●	●	●	●	●	●	●	●	●	●	●	Bit	
●	●	●	●	●	●	●	●	●	●	●	●	●	●	●	●	●	●	Chic	
●	●	●	-	●	●	●	●	●	●	-	●	●	-	-	-	-	-	Chic Lounge	
●	●	●	●	●	●	●	●	●	●	●	●	●	●	●	●	●	●	Com	
●	●	-	●	●	●	●	●	●	●	●	●	●	-	-	-	-	-	Ellie ^{Pro}	
●	●	●	●	●	●	●	●	●	●	●	●	●	●	●	●	●	●	Fan	
●	●	○	○	○	-	-	●	●	●	○	○	●	○	-	○	●	●	LightUp	
●	●	◇	◇	◇	●	●	●	●	●	●	●	-	-	-	◇	-	-	Mickey	
●	●	-	●	●	●	●	●	●	●	●	●	●	●	●	●	●	●	Motto	
●	●	●	●	●	●	●	●	●	●	●	●	●	●	●	●	●	●	MyTurn	
●	●	●	●	●	●	●	●	●	●	●	●	●	●	●	●	●	●	MyTurn Sofa	
●	●	●	●	●	●	●	●	●	●	●	●	●	●	-	-	-	-	Noor	
-	-	●	●	●	●	●	●	●	●	-	●	●	-	-	-	-	-	Noor F	
●	●	●	●	●	●	●	●	●	●	●	●	●	●	-	-	-	-	Normo	
●	●	●	●	●	●	●	●	●	●	●	●	●	-	●	●	-	-	Nu	
●	●	●	●	●	-	-	●	●	●	●	●	●	●	●	●	●	●	October	
●	●	●	●	●	-	-	●	●	●	●	●	●	●	-	-	-	-	Revo	
●	●	●	●	●	●	●	●	●	●	●	●	●	●	▣	▣	▣	▣	SoftBox	
●	●	●	●	●	-	-	●	●	●	●	●	●	●	●	●	-	-	Sorriso	
●	-	●	●	●	-	-	●	●	●	●	●	●	●	●	●	●	●	Trillo ^{Pro}	
●	●	●	●	●	●	●	●	●	●	●	●	●	●	●	●	●	●	Vancouver Lite	
●	●	●	●	●	●	●	●	●	●	●	●	●	●	●	●	●	●	Vancouver Oto	
●	●	-	●	●	-	-	●	●	●	●	●	●	●	●	●	●	●	Veris Net	
●	●	●	●	●	-	-	●	●	●	●	●	●	●	●	●	●	●	Violle	
●	●	●	●	●	●	●	●	●	●	●	●	●	●	▣	▣	▣	▣	Wall In	
●	●	●	●	●	-	-	●	●	●	●	●	●	●	●	●	●	●	Xenon	
●	●	●	●	●	-	-	●	●	●	●	●	●	●	●	●	●	●	Xenon Net	
●	●	-	●	●	-	-	●	●	●	●	●	●	-	●	●	●	●	Zoo	
●	●	●	●	●	-	-	●	●	●	●	●	-	●	●	●	●	●	Polštáře	

Látky - Extended

Dodací lhůta 30-40 pracovních dnů

Legenda: ● S tímto čalouněním LZE daný produkt vyrobit
○ S tímto čalouněním LZE vyrobit pouze sedák daného produktu
▣ Toto čalouněním NELZE použít na paravany

◇ Ovladač výškově nastavitelného pístu je vždy v látce NEXT
- S tímto čalouněním NELZE daný produkt vyrobit

























	Spradling					Svensson		Textafoam	
	Chronos (PG 3)	Silvertex (PG 3)	Silvertex B1 (PG 3)	Valencia B1 (PG 3)		Sami (PG 3)		Velvet (PG 1)	
Accis ^{Pro}	●	●	●	●		●		●	
Acos ^{Pro}	●	●	●	●		●		●	
Action	○	●	●	●		●		-	
Ana	-	●	-	●		●		●	
Ariz	●	●	●	●		●		●	
Bit	●	●	●	●		●		-	
Chic	●	●	●	●		●		●	
Chic Lounge	-	-	-	-		●		●	
Com	●	●	●	●		●		-	
Ellie ^{Pro}	-	-	-	-		●		●	
Fan	●	●	●	●		●		●	
LightUp	○	○	●	●		●		●	
Mickey	-	◇	●	●		●		●	
Motto	●	●	●	●		●		●	
MyTurn	-	●	-	-		●		-	
MyTurn Sofa	●	●	●	●		-		●	
Noor	-	●	-	●		●		●	
Noor F	-	-	-	-		●		-	
Normo	-	-	-	-		●		●	
Nu	●	●	●	●		●		●	
October	●	●	●	●		●		●	
Revo	-	●	-	-		●		-	
SoftBox	▣	▣	▣	▣		●		●	
Sorriso	●	●	●	●		●		●	
Trillo ^{Pro}	●	●	●	●		●		●	
Vancouver Lite	●	●	●	●		●		●	
Vancouver Oto	●	●	●	●		●		●	
Veris Net	●	●	●	●		●		-	
Violle	●	●	●	●		●		●	
Wall In	▣	▣	▣	▣		●		-	
Xenon	●	●	●	●		●		●	
Xenon Net	●	●	●	●		●		●	
Zoo	●	●	●	●		●		●	
Polštáře	●	●	●	●		●		●	

Látky - Extended

Dodací lhůta 30-40 pracovních dnů

	Accis ^{Pro}
	Acos ^{Pro}
	Action
	Ana
	Ariz
	Bit
	Chic
	Chic Lounge
	Com
	Ellie ^{Pro}
	Fan
	LightUp
	Mickey
	Motto
	MyTurn
	MyTurn Sofa
	Noor
	Noor F
	Normo
	Nu
	October
	Revo
	SoftBox
	Sorriso
	Trillo ^{Pro}
	Vancouver Lite
	Vancouver Oto
	Veris Net
	Violle
	Wall In
	Xenon
	Xenon Net
	Zoo
	Polštáře

Legenda

 20,0	čistá váha		Ergonomie geprüft
 22,5	hrubá váha		GS (geprüfte Sicherheit)
 10	stohování (maximální počet)		Quality Office
 15	stohování na transportní vozík		Möbelfakta
	psací stůl na pravé straně		The Blue Angel
	psací stůl na levé straně	www.blauer-engel.de/uz117	
	spojování do řad		Forest Stewardship Council®
	dvoubarevné čalounění		Environmental Product Declarations (EPD)
	teflonové kluzáky		
	filcové kluzáky		
	dekorativní prošívání		
	ramínko		
	mediaport		
	záruční lhůta		
	ISO 9001		
	ISO 14001		
	Chrom (III)		
	To se týká pouze produktů certifikovaných FSC® certifikátem.		

Social Media

Facebook

YouTube

Instagram

Pinterest

LinkedIn

Kancelář

Antala Staška 510/38

140 00 Praha 4,

Česká republika